

GXA-09 内蔵バッテリーユニット



内蔵バッテリーユニット(GXA-09)は、当社の電子天びん(GX-Aシリーズ、GF-Aシリーズ)用の充電式バッテリーユニットです。GXA-09を組み込むと、AC電源が不安定な場所で充電しながら天びんを使用したり、予めバッテリーに充電してAC電源がない場所で天びんを使用したり、できます。

1WMPD4003571B

1. 各部の名称

天びん本体背面

バッテリー本体(充電電池)

ACアダプタ入力ジャック

バッテリー電源スイッチ(ON/OFF)

バッテリーパネル

天びんの表示

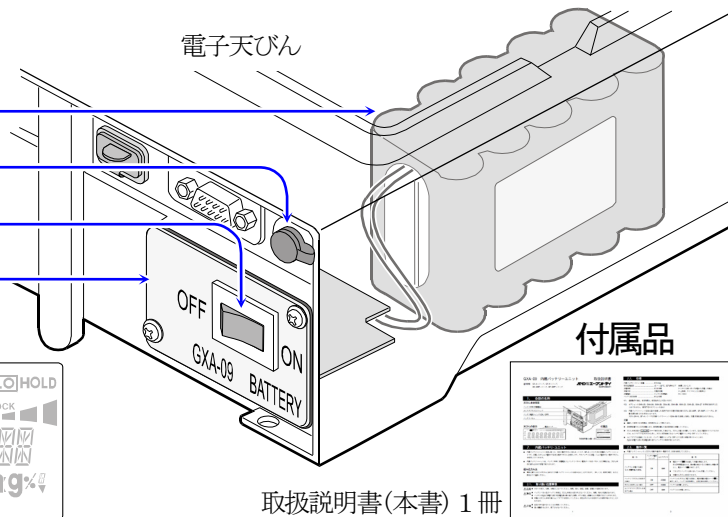
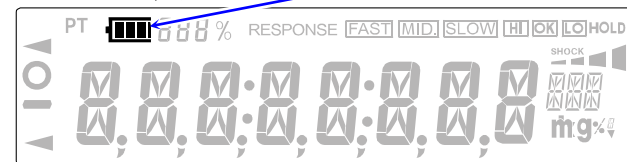

2. 取り扱い注意事項

- ⚠危険** ■ 火中への投入、加熱、分解はしないでください。発熱、発火、破裂、破壊、液漏れの危険があります。
- ⚠警告** ■ バッテリーパネル及びバッテリー本体は、天びん本体から取り外さないでください。ショート、発熱、発火の危険があります。
 - バッテリーに過充電・過放電を繰り返すと発熱、ガスの発生、液漏れなどの原因になることがあります。
 - 充電には天びん本体付属のACアダプタを使用してください。指定以外のものを使用すると発熱や発火することがあります。
- ⚠注意** ■ 幼児の手の届かないところに保管してください。
 - 強い衝撃を与えたり、落下させたりしないでください。

3. 組み込み方法

- 内蔵バッテリーユニットは、バッテリー本体(充電電池)とバッテリーパネル(電気ボード付きパネル)にて構成され、天びん本体に組み込まれた状態で納入されます。

4. 仕様

- 内蔵バッテリーユニット質量約 0.4 kg
- 使用温度範囲+5 ~ +40 °C、85 %RH 以下 (結露しないこと)
- 充電時間約 10 時間
- 充電方法定電流充電 (自動停止)
- 充電電池ニッケル水素電池 (Ni-MH)
- バッテリー使用時間約 14 時間 (連続動作の場合。使用時間は、使用条件により変わります。)

* オプションのGXA-03、GXA-04、GXA-06、GXA-08、GXA-09、GXA-11、GXA-23、GXA-24、GXA-25、GXA-26を同時に使用することはできません。(販売予定のオプションを含む)

注意

- 連続して使用できる時間は、使用条件によって変わります。
- 長時間放置すると自己放電します。長時間放置した後は使用前に充電してください。
- 天びん本体正面の **ON/OFF** キーで表示を消した場合でも、天びんは電力を消費しています。完全に電源をオフにするためには、ACアダプタを天びんから外し、天びん本体背面にあるバッテリー電源スイッチを **OFF** にしてください。
- ACアダプタを接続しているとき、バッテリー電源スイッチを **ON** にする度に充電が再スタートします。完全に放電する前に再充電を繰り返すとバッテリーの寿命が短くなります。
- 内蔵バッテリーユニットに不具合が発生した場合、**Error 3Rt** を表示します。修理が必要なため、販売店にご連絡ください。

5. 動作一覧

- 内蔵バッテリーユニットと天びんの操作・動作の一覧表です。詳細は次項を参照してください。

動作	バッテリー電源 スイッチ	AC アダプタ	備考
バッテリーを充電する場合 (裏面 5.1. 参照)	ON	接続	<ul style="list-style-type: none"> ■ 電池マーク が点滅して充電を開始します。満充電になると自動的に充電を停止し、電池マーク が点灯します。 ■ 充電中も天びんを使用することができます。 ■ バッテリーが充電されていればAC電源が切れてもバッテリーで動作します。
バッテリーで天びんを使用する場合 (裏面 5.2. 参照)	ON	未接続	<ul style="list-style-type: none"> ■ バッテリーから天びんに電力を供給し、電池残量を電池マーク に表示します。バッテリー使用時間は、上記仕様を参照してください。 ■ できるだけバッテリーは使い切ってから充電してください。
ACアダプタで天びんを使用する場合 (裏面 5.3. 参照)	OFF	接続	バッテリーには充電しません。
天びんを使用しない場合 (裏面 5.4. 参照)	OFF	未接続	バッテリーは消費しません。

裏面に続く



5.1. バッテリーを充電する場合

- ACアダプタでバッテリーを充電する方法です。
- 充電中も天びんを使用することが可能です。

注意

- バッテリーを使い切らないまま再充電すると、バッテリーの容量低下の原因となります。
- 充電を開始したら、必ず電池マーク  が点灯するまで充電を行ってください。



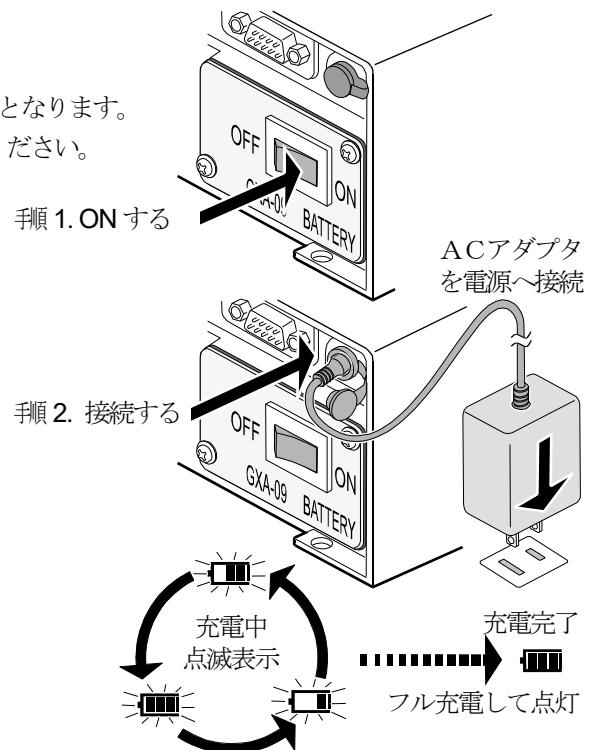

手順

- 手順1. バッテリーを使い切ったことを確認します。
ACアダプタを接続しない状態で、バッテリー電源スイッチを ON にしたとき、天びんがローバッテリー **Low Volt** を表示するか、全く動作しない状態であることを確認します。
- 手順2. ACアダプタを天びんに接続し、充電を開始します。
電池マーク  が点滅します。
- 手順3. 充電には、(残量0%から満充電するまで)約10時間かかります。
電池マーク  が点灯するまで確実にフル充電を行ってください。

メモ 一般にバッテリーが消耗すると充電時間が短く、充電容量が小さくなる傾向があります。



5.2. バッテリーで天びんを使用する場合

- 充電したバッテリーで天びんを使用する方法です。
- バッテリーで天びんを使用しているときは、電池残量を電池マークで確認できます。
電池マーク  →  →  →  → **Low Volt**

手順

- 手順1. 充電後、天びんからACアダプタを外します。
- 手順2. バッテリー電源スイッチを ON にすると、天びんに電力が供給されます。
- 手順3. 天びん動作中に、バッテリーの電力が少なくなると、天びんがローバッテリー **Low Volt** を表示するか、全く動作しなくなります。
バッテリー保護のため、バッテリー電源スイッチを OFF にしておいてください。
使用を中止して充電を行ってください。

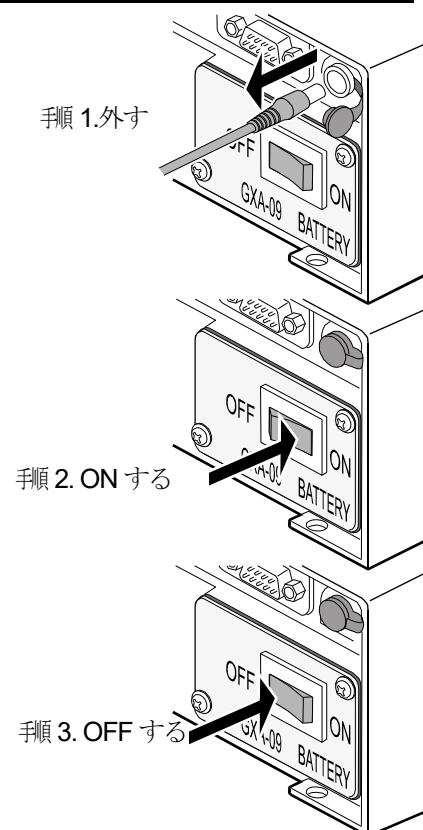

5.3. ACアダプタで天びんを使用する場合

- ACアダプタで、天びんを使用する方法です。(バッテリーに充電しない状態)
- バッテリーが充電されていない状態でも、ACアダプタで天びんを使用できます。
- ACアダプタで天びんを使用している時は、バッテリーを消費せず、充電もしていません。

手順

- 手順1. バッテリー電源スイッチを OFF にします。
- 手順2. 天びんにACアダプタを接続します。ACアダプタの電力のみで天びんが動作します。

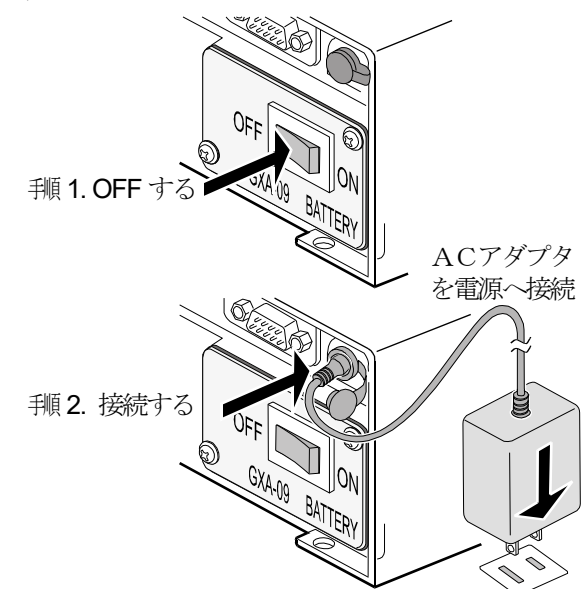

5.4. 天びんを使用しない場合

- バッテリーを消費せずに、天びんを OFF する方法です。

手順

- 手順1. 天びんからACアダプタを外します。
- 手順2. バッテリー電源スイッチを OFF にします。
この状態ではバッテリー動作がオフとなり、バッテリーの電力は消費されません。

