



**A&D Weighing**

天びん・はかり総合カタログ

Vol.8.1

セレクションガイド

天びん・はかり ..... 2  
 台はかり ..... 4  
 取引・証明用 天びん・はかり ..... 6  
 取引・証明用 台はかり ..... 7  
 天びんはかり機能 / 目的別一覧 ..... 8

アルファベット順 索引 ..... 9  
 防塵・防水等級の見かた / 防塵・防水モデル一覧 ..... 10  
 ワイヤレスで接続する方法 ..... 11  
 語句説明 ..... 100  
 シリーズ別機能一覧表 ..... 102

電子天びん

電子天びん

マイクロ(マイクロ)天びん

BA-T/BA ..... 12  
 BM ..... 14  
 AD-1671/AD-1676/AD-1674 ..... 15

分析天びん

GH/GR ..... 16  
 HR-AZ/A/HR-i ..... 17

汎用・電子天びん

GX-AE/GX-A ..... 18  
 GF-A ..... 19  
 GX-AWP ..... 20  
 GF-AWP ..... 21  
 FZ-iWP/FX-iWP ..... 22  
 FZ-i/FX-i ..... 23

パーソナル・電子天びん

EK-i ..... 24  
 EJ-B ..... 25  
 EW-i ..... 26



電子天びん・はかり

EK-L/SA ..... 27

防塵・防水電子天びん

GX-M/GF-M ..... 28  
 GX-L/GF-L ..... 29

比重測定キット

GX-A ..... 30

天びん使用時の注意点

マスコンパレータ

MC ..... 32

生産ライン組込み用電子天びん

AD-4212A ..... 34  
 AD-4212B ..... 35  
 AD-4212C/AD-4212F ..... 36  
 AD-4212D-S ..... 37  
 AD-4212L ..... 37

防水台はかり・防水はかり

防水台はかり  
防水はかり



防塵・防水台はかり

SW ..... 39  
 SC/SE ..... 40  
 HW-C/HV-C ..... 41  
 HW-CWP/HV-CWP ..... 42  
 FS-i/FG-CWP/SN-WP ..... 43

防塵・防水はかり

SH-AWP/SH-AWP-BT ..... 44  
 UH-3000WP ..... 44  
 SL-WP/HL-WP ..... 45



デジタル台はかり・デジタルはかり・個数計

デジタル台はかり・  
はかりなど

デジタル台はかり

FG ..... 46  
 HW-C (大型)/HV-C (大型) ..... 47  
 SU-2000K ..... 47  
 SN/SN-L/SN-U/FT-i ..... 48  
 HW-CF ..... 49

防爆計量システム

ST/EK-AEP ..... 49  
 HW-CEP/HV-CEP ..... 50  
 HW-CEP (大型)/HV-CEP (大型) ..... 50  
 SN-1200KFP ..... 50

カートスケール

SD ..... 51



クレーンスケール

FJ-Ki/FJ-TiS ..... 51

デジタルはかり

SH ..... 52  
 HT-CL/HT ..... 53  
 HL-i/HT-120 ..... 54  
 SL/SL-D ..... 55

個数計

GC ..... 56  
 FC-Si/i ..... 57  
 HC-i ..... 58  
 HD ..... 59

# Full Line Up, Wide Selection!

自動車・航空産業などで使用される計測・制御・シミュレーション機器から、病院や家庭で欠かせない医療・健康機器まで、すべてのイー・アンド・デイ製品には、独自の「アナログとデジタルの変換技術」が活かされています。この技術の弛まぬ蓄積と改良が、精度が高く扱いやすいイー・アンド・デイの電子天びんやはかりとして結実しています。  
さあ、この冊子の中から、お客様がお求めの一台をお選びください。

電子天びん

防水台はかり

デジタルはかり

デジタルはかり

個数計

はかり・証明用

天びん応用機器・測定機器

オプション

校正サービス

## 取引・証明用はかり《検定済品》

取引・証明用はかり



**電子天びん**

GX-A-K/FZ-iWPR/FZ-iR	62
EK-iR/EK-i-K/EW-i-K	63
GX-M-K/GX-L-K	64



**デジタル台はかり**

SW-K/SC-K/SE-K	65
HV-C-K/HV-CWP-K	66
FG-K/FG-CWP-K/HV-C-K (大型)	67

**超大型台はかり**

FT-i-K	68
--------	----



**パレット一体型台はかり**

SN-K/SN-L-K/SN-U-K/SN-WP-K	68
----------------------------	----



**防爆計量システム**

ST-K/SN-1200KFP-K/HV-CEP-K/HV-CEP-K (大型)	69
--	----

**デジタルはかり**

SJ-AWP/SJ-AWP-BT/SJ/HL-iWP-K	70
SK-iWP/SK-i	71

**料金はかり**

SR/SQ	71
-------	----

## 天びん応用機器・測定機器

天びん応用機器測定機器



**ピペット容量テスター・リークテスター**

AD-4212A-PT他 AD-1690	72
----------------------	----

**電動ピペット**

MPA/MPB	74
---------	----

**pHメータ**

AP-20	75
-------	----

**水分計**

MS/MX/MF/ML	76
-------------	----



**粘度計**

SV-A	79
SV/SV-H	80
SVシリーズオプション	81

## オプション

オプション

**プリンタ**

AD-8127/AD-8126/AD-8128A	83
--------------------------	----

**接続ケーブル等**

AX-USBケーブル/RS-232C/AD-8526	84
----------------------------	----

**データ管理・保存 (Bluetooth®通信)**

AD-8529PC/PR/AD-8541-PC-JA/AD-8541-SCALE-JA	85
---	----

**データ管理・保存**

AD-1688/AD-8527	88
AD-1687	89

**棚卸・出荷管理**

AD-1612/AD-8951	89
-----------------	----

**便利なオススメオプション**

AX-SW137/AX-SW128/AD-1682/AX-HOLDER-SET	90
---	----

**生産ライン / 外部表示**

AD-8922A/AD-8920A/AD-8931	92
AD-8923/AD-8551R/AD-8552EIP	93

**高精度確保に推奨 (分析天びん用)**

AD-1683A/AD-1683/AD-1684A	94
AD-1672/AD-1672A/AD-1675A/AD-1676/AD-1641/AD-1653/AD-1654	95

**消耗品**

プリンタ用紙/インクリボン/ACアダプタ	96
----------------------	----

## 校正サービス・校正用分銅

校正サービス校正用分銅

**校正サービス**

校正証明書の発行	97
----------	----

**校正用分銅**

AD-1603/AD-1605	98
AD-1604/AD-1606/分銅用ピンセット	99





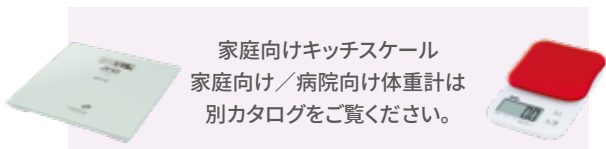

当社は、認定基準としてISO/IEC 17025を用い、認定スキームをISO/IEC 17011に従って運営されているJCSSの下で認定されています。JCSSを運営している認定機関(IA Japan)は、アジア太平洋認定協力機構(APAC)及び国際試験所認定協力機構(ILAC)の相互承認に署名しています。当社(当法人、弊社等) 標準室(校正室、試験室等)は、国際MRA対応JCSS認定事業者です。JCSS 0107は、当標準室の認定番号です。



家庭向けキッチンスケール  
家庭向け/病院向け体重計は  
別カタログをご覧ください。

# 天びん・はかり セレクションガイド

● 分銅内蔵 ● 防塵・防水 ● 分銅内蔵&防塵・防水

ひょう量 最小表示	300 g未満	300 g以上、1 kg未満	1 kg以上、5 kg未満	5 kg以上、10 kg未満	10 kg以上																							
1 μg (0.001 mg)	<ul style="list-style-type: none"> <li>● BA-6 ¥1,000,000~12 ¥1,300,000</li> <li>● BM-5 ¥800,000 14</li> <li>● BM-20 ¥800,000 14</li> <li>● BM-22 ¥700,000 14</li> <li>5.1 g/1 μg</li> <li>22g/10 μg</li> <li>● BM-5D ¥600,000 14</li> <li>2.1 g/1 μg</li> <li>5.2 g/10 μg</li> </ul>																											
	<div style="border: 1px solid black; padding: 5px; margin: 10px auto; width: fit-content;"> <p>凡例：</p> <table style="margin: 0 auto;"> <tr> <td>型名</td> <td>価格</td> <td>記載ページ</td> </tr> <tr> <td>...</td> <td>...</td> <td>...</td> </tr> <tr> <td>● BM-20</td> <td>¥800,000</td> <td>14</td> </tr> <tr> <td>● BM-22</td> <td>¥700,000</td> <td>14</td> </tr> <tr> <td>5.1 g/1 μg</td> <td></td> <td></td> </tr> <tr> <td>22g/10 μg</td> <td></td> <td></td> </tr> <tr> <td>...</td> <td></td> <td></td> </tr> <tr> <td colspan="3" style="text-align: center;">マルチレンジの型名</td> </tr> </table> </div>					型名	価格	記載ページ	...	...	...	● BM-20	¥800,000	14	● BM-22	¥700,000	14	5.1 g/1 μg			22g/10 μg			...			マルチレンジの型名	
型名	価格	記載ページ																										
...	...	...																										
● BM-20	¥800,000	14																										
● BM-22	¥700,000	14																										
5.1 g/1 μg																												
22g/10 μg																												
...																												
マルチレンジの型名																												
10 μg (0.01 mg)	<ul style="list-style-type: none"> <li>● BA-125/225 ¥350,000~12 ¥700,000</li> <li>● BM-252 ¥450,000 14</li> <li>● GH-252 ¥280,000 16</li> <li>101 g/10 μg</li> <li>250 g/0.1 mg</li> <li>● GH-202 ¥260,000 16</li> <li>51 g/10 μg</li> <li>220 g/0.1 mg</li> <li>● GR-202 ¥240,000 16</li> <li>42 g/10 μg</li> <li>210 g/0.1 mg</li> <li>HR-202i ¥228,000 17</li> <li>51 g/10 μg</li> <li>220 g/0.1 mg</li> </ul>	 <p>BA-T</p>																										
0.1 mg (0.0001 g)	<ul style="list-style-type: none"> <li>● BM-200 ¥320,000 14</li> <li>● GH-200 ¥199,000 16</li> <li>● GH-120 ¥179,000 16</li> <li>● GR-200 ¥179,000 16</li> <li>● GR-120 ¥159,000 16</li> <li>● GR-60 ¥139,000 16</li> <li>● HR-250AZ ¥148,000 17</li> <li>● HR-150AZ ¥138,000 17</li> <li>● HR-100AZ ¥128,000 17</li> <li>● HR-251AZ ¥128,000 17</li> <li>62 g/0.1 mg、252 g/1 mg</li> <li>HR-250A ¥138,000 17</li> <li>HR-150A ¥128,000 17</li> <li>HR-100A ¥118,000 17</li> <li>HR-251A ¥118,000 17</li> <li>62 g/0.1 mg、252 g/1 mg</li> <li>● GX-124A~ ¥150,000~18 224AE ¥250,000</li> <li>GF-224A ¥150,000 19</li> <li>GF-124A ¥140,000 19</li> <li>EJ-54D2B(0.2 mg) ¥54,800 25</li> </ul>	<ul style="list-style-type: none"> <li>● BM-500 ¥420,000 14</li> <li>● BM-300 ¥370,000 14</li> <li>● GH-300 ¥249,000 16</li> <li>● GR-300 ¥229,000 16</li> <li>HR-300i ¥225,000 17</li> <li>● GX-324AE ¥270,000 18</li> <li>● GX-324A ¥190,000 18</li> <li>GF-324A ¥170,000 19</li> </ul>	<ul style="list-style-type: none"> <li>● MC-1000 ¥300,000 32</li> </ul>																									
				 <p>GR</p>																								
1 mg (0.001 g)	<ul style="list-style-type: none"> <li>● GX-203A ¥99,000 18</li> <li>● GX-203AWP ¥119,000 20</li> <li>GF-203A ¥84,000 19</li> <li>● GF-203AWP ¥109,000 21</li> <li>● FX-200iWP ¥94,000 22</li> <li>● FX-120iWP ¥79,000 22</li> <li>● FZ-200i ¥84,000 23</li> <li>● FZ-120i ¥79,000 23</li> <li>FX-200i ¥64,000 23</li> <li>FX-120i ¥59,000 23</li> <li>EJ-123B ¥49,800 25</li> </ul>	<ul style="list-style-type: none"> <li>● GX-303A~ ¥124,000~18 603A ¥160,000</li> <li>● GX-403AWP~ ¥150,000~20 603AWP ¥170,000</li> <li>GF-303A~ ¥99,000~19 603A ¥139,000</li> <li>● GF-403AWP~ ¥139,000~21 603AWP ¥149,000</li> <li>● FZ-300iWP ¥119,000 22</li> <li>● FX-300iWP ¥99,000 22</li> <li>● FZ-500i ¥99,000 23</li> <li>● FZ-300i ¥89,000 23</li> <li>FX-500i ¥79,000 23</li> <li>FX-300i ¥69,000 23</li> <li>EJ-303B ¥51,800 25</li> </ul>	<ul style="list-style-type: none"> <li>● GX-1603A ¥220,000 18</li> <li>● GX-1003A ¥190,000 18</li> <li>GF-1603A ¥199,000 19</li> <li>GF-1003A ¥169,000 19</li> </ul>	<ul style="list-style-type: none"> <li>● MC-6100 ¥300,000 32</li> </ul>	<ul style="list-style-type: none"> <li>● MC-10K ¥400,000 32</li> </ul>																							
				 <p>GX-A</p>																								
10 mg (0.01 g)	<ul style="list-style-type: none"> <li>EK-200i ¥41,800 24</li> <li>EK-120i ¥41,800 24</li> <li>EJ-200B ¥30,800 25</li> <li>EJ-120B ¥29,800 25</li> <li>EW-150i ¥29,800 26</li> <li>30 g/0.01 g</li> <li>60 g/0.02 g</li> <li>150 g/0.05 g</li> <li>HT-120 ¥22,000 54</li> </ul>	<ul style="list-style-type: none"> <li>EK-610i ¥49,800 24</li> <li>EK-410i ¥41,800 24</li> <li>EK-300i ¥41,800 24</li> <li>EJ-610B ¥45,800 25</li> <li>EJ-410B ¥35,800 25</li> <li>EJ-300B ¥31,800 25</li> </ul>	<ul style="list-style-type: none"> <li>● GX-2002A~ ¥99,000~18 4002A ¥140,000</li> <li>GF-2002A~ ¥84,000~19 4002A ¥129,000</li> <li>● GX-2002AWP ¥119,000 20</li> <li>● GX-4002AWP ¥150,000 20</li> <li>● GF-2002AWP ¥109,000 21</li> <li>● GF-4002AWP ¥139,000 21</li> <li>● FZ-1200iWP~ ¥99,000~22 3000iWP ¥119,000</li> <li>● FX-1200iWP~ ¥79,000~22 3000iWP ¥99,000</li> <li>● FZ-1200i~3000i ¥79,000~23 ¥89,000</li> <li>FX-1200i~3000i ¥59,000~23 ¥69,000</li> <li>EJ-1202B ¥49,800 25</li> <li>EJ-3002B ¥51,600 25</li> </ul>	<ul style="list-style-type: none"> <li>● GX-6002A~ ¥160,000~18 10002A ¥180,000</li> <li>GF-6002A~ ¥145,000~19 10002A ¥165,000</li> <li>● GX-6002AWP ¥170,000 20</li> <li>● GF-6002AWP ¥155,000 21</li> <li>● FZ-5000i ¥99,000 23</li> <li>FX-5000i ¥79,000 23</li> <li>● GX-8202M ¥200,000 28</li> <li>● GX-8202MD ¥160,000 28</li> <li>0.01 g(0~2.2 kg)</li> <li>0.1 g(2~8.2 kg)</li> <li>● GF-8202M ¥185,000 28</li> <li>● GF-8202MD ¥145,000 28</li> <li>0.01 g(0~2.2 kg)</li> <li>0.1 g(2~8.2 kg)</li> </ul>	<ul style="list-style-type: none"> <li>● MC-30K ¥400,000 32</li> <li>● GX-10002A ¥180,000 18</li> <li>GF-10002A ¥165,000 19</li> <li>● GX-10202M ¥240,000 28</li> <li>● GF-10202M ¥225,000 28</li> </ul>																							
					 <p>GX-M</p>																							



■ 生産ライン組込み用計量センサー AD4212シリーズ P34~P37  
 ■ 防爆はかり P49~P50

※ 価格は税抜価格です。



# 天びん・はかり セレクションガイド

● 分銅内蔵 ● 防塵・防水 ● 分銅内蔵&防塵・防水

ひょう量 最小表示	300 g未満	300 g以上、1 kg未満	1 kg以上、5 kg未満	5 kg以上、10 kg未満	10 kg以上
0.1 g	HL-200i ¥10,000 54	EK-600i ¥39,800 24 EW-1500i ¥29,800 26 300 g/0.1 g 600 g/0.2 g 1500 g/0.5 g ● HL-300WP ¥18,000 45 HT-500CL ¥17,000 53 HT-300CL ¥15,000 53 HT-500 ¥14,000 53 HT-300 ¥12,000 53	EK-4100i ¥39,800 24 EK-3000i ¥39,800 24 EK-2000i ¥39,800 24 EK-1200i ¥39,800 24 EJ-4100B ¥33,800 25 EJ-3000B ¥31,800 25 EJ-2000B ¥30,800 25 EJ-1500B ¥29,800 25 EK-30KL ¥54,000 27 3 kg/0.1 g 30 kg/1 g	● GX-6001A ¥108,000 18 ● GX-6001AWP ¥128,000 20 ● GF-6001A ¥90,000 19 ● GF-6001AWP ¥110,000 21 EK-6100i ¥49,800 24 EJ-6100B ¥41,800 25	● GX-10001A ¥118,000 18 ● GF-10001A ¥95,000 19 ● GX-32001M ¥290,000 28 ● GX-32001MD ¥155,000 28 0.1 g (0~62 kg) 1 g (62~322 kg) ● GX-22001M ¥210,000 28 ● GX-12001M ¥170,000 28 ● GF-32001M ¥275,000 28 ● GF-32001MD ¥140,000 28 0.1 g (0~62 kg) 1 g (62~322 kg) ● GX-22001M ¥195,000 28 ● GF-12001M ¥155,000 28 EK-15KL ¥53,000 27
					
0.5 g			● SH-3000AWP ¥25,000 44 ● SH-3000AWP-BT ¥32,000 44 ● SL-1000WP ¥29,000 45 SH-1000 ¥8,800 52 SL-1000 ¥12,900 55 SL-1000D ¥19,800 55		
1 g			EW-12Ki ¥29,800 26 3000g/1g 6000g/2g 12kg/5g SA-30K/SA-60K/SA-150K ¥52,000 27 1 g (0~3 kg), 0.01 kg (3 kg~)/ 0.001 kg (0~3 kg), 0.01 kg (3 kg~)/0.01 kg / 0.1 kg ● UH-3000WP ¥5,000 44 ● SL-2000WP ¥29,000 45 ● HL-3000LWP ¥19,500 45 ● HL-3000WP ¥18,000 45 SH-2000 ¥8,800 52 HT-3000CL ¥15,000 53 HT-3000 ¥12,000 53 HL-2000i ¥10,000 54 SL-2000 ¥12,900 55 SL-2000D ¥19,800 55	EK-6000i ¥39,800 24 ● SH-6000AWP ¥25,000 44 ● SH-6000AWP-BT ¥32,000 44 HT-5000CL ¥17,000 53 HT-5000 ¥14,000 53	EK-12Ki ¥41,800 24
	 				
2 g (0.002 kg)				● SL-5000WP ¥29,000 45 SH-5000 ¥8,800 52 SL-5000 ¥12,900 55 SL-5000D ¥19,800 55	● SH-15KAWP ¥27,000 44 ● SH-15KAWP-BT ¥34,000 44
5 g (0.005 kg)					● SH-30KAWP ¥27,000 44 ● SH-30KAWP-BT ¥34,000 44 ● SL-10KWP ¥29,000 45 SH-12K ¥8,800 52 SL-10K/KD ¥12,900/ ¥19,800 55
10 g (0.01 kg)					● SL-20KWP ¥29,000 45 SH-20K ¥8,800 52 SL-20K/KD ¥12,900/ ¥19,800 55
20 g (0.02 kg)					● SL-30KWP ¥31,000 45 SH-30K ¥16,900 52 SL-30K/KD ¥18,900/ ¥25,900 55



※ 価格は税抜価格です。



- 防爆はかり P49~P50
- GX-L、GF-L P29

# 台はかり セレクションガイド

● 防塵・防水



ひょう量 最小表示	60 kg未満	60 kg以上、100 kg未満	100 kg以上、300 kg未満	300 kg以上、600 kg未満	600 kg以上																					
1 g (0.001 kg)	<ul style="list-style-type: none"> <li>● SW-6KS ¥210,000 <b>39</b></li> <li>● HW-10KC/CP ¥84,800/ ¥132,800 <b>41</b></li> <li>● HV-15KC/CP ¥74,800/ ¥122,800 <b>41</b></li> <li>3 kg/1 g</li> <li>6 kg/2 g</li> <li>15 kg/5 g</li> <li>● HW-10KCWP ¥120,000 <b>42</b></li> <li>● HV-15KCWP ¥110,000 <b>42</b></li> <li>3 kg/1 g</li> <li>6 kg/2 g</li> <li>15 kg/5 g</li> <li>● FS-6Ki ¥98,000 <b>43</b></li> <li>● FG-30KCMWP ¥108,000 <b>43</b></li> </ul>	 <p>SW</p>	 <p>SC</p>	 <p>FS-i</p>	<p>凡例：</p> <table border="1"> <thead> <tr> <th>型名</th> <th>価格</th> <th>記載ページ</th> </tr> </thead> <tbody> <tr> <td>● HW-10KCWP</td> <td>¥120,000</td> <td><b>41</b></td> </tr> <tr> <td>● HV-15KCWP</td> <td>¥110,000</td> <td><b>41</b></td> </tr> <tr> <td>3 kg/1 g</td> <td></td> <td></td> </tr> <tr> <td>6 kg/2 g</td> <td></td> <td></td> </tr> <tr> <td>15 kg/5 g</td> <td></td> <td></td> </tr> <tr> <td colspan="3">マルチレンジの型名</td> </tr> </tbody> </table>	型名	価格	記載ページ	● HW-10KCWP	¥120,000	<b>41</b>	● HV-15KCWP	¥110,000	<b>41</b>	3 kg/1 g			6 kg/2 g			15 kg/5 g			マルチレンジの型名		
	型名					価格	記載ページ																			
● HW-10KCWP	¥120,000	<b>41</b>																								
● HV-15KCWP	¥110,000	<b>41</b>																								
3 kg/1 g																										
6 kg/2 g																										
15 kg/5 g																										
マルチレンジの型名																										
2 g (0.002 kg)	<ul style="list-style-type: none"> <li>● SW-15KS ¥210,000 <b>39</b></li> <li>● SW-15KM ¥250,000 <b>39</b></li> <li>● FS-15Ki ¥98,000 <b>43</b></li> <li>● FG-60KCLWP ¥118,000 <b>43</b></li> </ul>																									
5 g (0.005 kg)	<ul style="list-style-type: none"> <li>● SW-30KM <b>39</b></li> <li>● SC-30KAM/BM ¥120,000/ ¥110,000 <b>40</b></li> <li>● SE-30KAM/BM ¥75,000/ ¥70,000 <b>40</b></li> <li>● HV-60KC/CP ¥79,800/ ¥127,800 <b>41</b></li> <li>15 kg/5 g</li> <li>30 kg/10 g</li> <li>60 kg/20 g</li> <li>● HV-60KCWP ¥115,000 <b>42</b></li> <li>15 kg/5 g</li> <li>30 kg/10 g</li> <li>60 kg/20 g</li> <li>● FS-30Ki ¥128,000 <b>43</b></li> <li>FG-30KAM/BM ¥50,000/ ¥45,000 <b>46</b></li> </ul>	<ul style="list-style-type: none"> <li>● HW-60KC/CP ¥89,800/ ¥137,800 <b>41</b></li> <li>● HW-60KCWP ¥125,000 <b>42</b></li> </ul>	<ul style="list-style-type: none"> <li>● FG-150KCLWP ¥123,000 <b>43</b></li> </ul>																							
		<ul style="list-style-type: none"> <li>● SW-60KM ¥250,000 <b>39</b></li> <li>● SW-60KL ¥280,000 <b>39</b></li> <li>● SC-60KAM/BM ¥120,000/ ¥110,000 <b>40</b></li> <li>● SC-60KAL/BL ¥130,000/ ¥120,000 <b>40</b></li> <li>● SE-60KAM/BM ¥75,000/ ¥70,000 <b>40</b></li> <li>● SE-60KAL/BL ¥80,000/ ¥75,000 <b>40</b></li> <li>FG-60KAM/BM ¥50,000/ ¥45,000 <b>46</b></li> <li>FG-60KAL ¥55,000 <b>46</b></li> </ul>	<ul style="list-style-type: none"> <li>● HW-100KC/CP ¥94,800/ ¥142,800 <b>41</b></li> <li>● HW-100KCWP ¥140,000 <b>42</b></li> </ul>																							

■ 防爆はかり P49～P50

※ 価格は税抜価格です。

# 台はかり セレクションガイド

● 防塵・防水







ひょう量 最小表示	60 kg未満	60 kg以上、100 kg未満	100 kg以上、300 kg未満	300 kg以上、600 kg未満	600 kg以上
20 g (0.02 kg)		<ul style="list-style-type: none"> <li>● HV-200KC/CP 41 ¥84,800/ ¥138,000 60 kg/20 g 150 kg/50 g 220 kg/100 g</li> <li>● HV-200KCWP ¥130,000 42 60 kg/20 g 150 kg/50 g 220 kg/100 g</li> </ul>	<ul style="list-style-type: none"> <li>● SW-150KM ¥250,000 39</li> <li>● SW-150KL ¥280,000 39</li> <li>● SC-150KAM/BM ¥120,000/ ¥110,000 40</li> <li>● SC-150KAL/BL ¥130,000/ ¥120,000 40</li> <li>● SE-150KAM/BM ¥75,000/ ¥70,000 40</li> <li>● SE-150KAL/BL ¥80,000/ ¥75,000 40</li> <li>● HW-200KC/CP ¥94,800/ ¥142,800 41</li> <li>● HW-200KCWP ¥140,000 42</li> <li>● FG-150KAM/BM ¥50,000/ ¥45,000 46</li> <li>● FG-150KAL ¥55,000 46</li> </ul>	 <p>SN-WP</p>	
50 g (0.05 kg)		<ul style="list-style-type: none"> <li>● HV-300KC/CP ¥268,000/ ¥316,000 47 150 kg/50 g 300 kg/100 g</li> <li>● FJ-K100i ¥190,000 51</li> </ul>	<ul style="list-style-type: none"> <li>● HW-300KC/CP ¥278,000/ ¥326,000 47</li> </ul>		
100 g (0.1 kg)			<ul style="list-style-type: none"> <li>● HW-200KCF ¥390,000 49</li> <li>● HW-200KCPF ¥440,000 49</li> <li>● FJ-K500i ¥190,000 51 250 kg/0.1 kg 500 kg/0.2 kg</li> <li>● FJ-K200i ¥190,000 51</li> </ul>	<ul style="list-style-type: none"> <li>● HV-600KC/CP ¥318,000/ ¥366,000 47 300 kg/0.1kg 600kg/0.2kg</li> <li>● SN-600K ¥348,000 48 300 kg/0.1 kg 600 kg/0.2 kg</li> </ul>	<ul style="list-style-type: none"> <li>● HW-600KC/CP ¥328,000/ ¥376,000 47</li> </ul>
200 g (0.2 kg)		 <p>SDシリーズ カートスケール</p>	<ul style="list-style-type: none"> <li>● SD-100 ¥98,000 51</li> </ul>		<ul style="list-style-type: none"> <li>● SN-1200KWP ¥648,000 43 600 kg/0.2 kg 1200 kg/0.5 kg</li> <li>● SN-1200K ¥348,000 48 600 kg/0.2 kg 1200 kg/0.5 kg</li> </ul>
500 g (0.5 kg)			 <p>FJシリーズ クレーンスケール</p>	<ul style="list-style-type: none"> <li>● SD-200 ¥128,000 51</li> </ul>	
1 kg					

■ 防爆はかり P49～P50

※ 価格は税抜価格です。

# 取引・証明用 / 天びん・はかり セレクションガイド

● 分銅内蔵 ● 防塵・防水 ● 分銅内蔵&防塵・防水

ひょう量 目量	300 g未満	300 g以上、1 kg未満	1 kg以上、10 kg未満	10 kg以上、40 kg未満	40 kg以上																					
0.01 g	<ul style="list-style-type: none"> <li>● GX-203A-K ¥104,000 62</li> <li>● FZ-200iWPR ¥109,000 62</li> <li>● FZ-120iWPR ¥99,000 62</li> <li>● FZ-200iR ¥84,000 62</li> <li>● FZ-120iR ¥79,000 62</li> <li>● EK-320iR ¥49,800 63</li> <li>20 g/0.01 g</li> <li>300 g/0.1 g</li> </ul>	<ul style="list-style-type: none"> <li>● GX-303A-K ¥124,000 62</li> <li>● GX-403A-K ¥140,000 62</li> <li>● GX-603A-K ¥160,000 62</li> <li>● FZ-300iWPR ¥119,000 62</li> <li>● FZ-300iR ¥89,000 62</li> </ul>			<p><b>凡例：</b></p> <table border="1"> <tr> <td>型名</td> <td>価格</td> <td>記載ページ</td> </tr> <tr> <td>...</td> <td>...</td> <td>...</td> </tr> <tr> <td>● FZ-120iR</td> <td>¥79,000</td> <td>62</td> </tr> <tr> <td>EK-320iR</td> <td>¥49,800</td> <td>63</td> </tr> <tr> <td>20 g/0.01 g</td> <td></td> <td></td> </tr> <tr> <td>300 g/0.1 g</td> <td></td> <td></td> </tr> <tr> <td colspan="3">多目量・複目量の型名</td> </tr> </table>	型名	価格	記載ページ	...	...	...	● FZ-120iR	¥79,000	62	EK-320iR	¥49,800	63	20 g/0.01 g			300 g/0.1 g			多目量・複目量の型名		
型名	価格	記載ページ																								
...	...	...																								
● FZ-120iR	¥79,000	62																								
EK-320iR	¥49,800	63																								
20 g/0.01 g																										
300 g/0.1 g																										
多目量・複目量の型名																										
0.1 g	 <p>FZ-iR</p>	<ul style="list-style-type: none"> <li>● EK-610i-K ¥52,000 63</li> <li>● EW-600i-K ¥32,000 63</li> <li>300 g/0.1 g</li> <li>600 g/0.2 g</li> </ul>	<ul style="list-style-type: none"> <li>● GX-2002A-K ¥104,000 62</li> <li>● GX-3002A-K ¥124,000 62</li> <li>● GX-4002A-K ¥140,000 62</li> <li>● GX-6002A-K ¥160,000 62</li> <li>● FZ-2000iWPR ¥109,000 62</li> <li>● FZ-1200iWPR ¥99,000 62</li> <li>● FZ-2000iR ¥84,000 62</li> <li>● FZ-1200iR ¥79,000 62</li> <li>● GX-8202M-K ¥200,000 64</li> </ul>	<ul style="list-style-type: none"> <li>● GX-10202M-K ¥240,000 64</li> </ul>																						
0.2 g																										
1 g (0.001 kg)	 <p>SK-i</p>		<ul style="list-style-type: none"> <li>● GX-6001A-K ¥108,000 62</li> <li>● EK-6100i-K ¥52,000 63</li> <li>● EW-12Ki-K ¥32,000 63</li> <li>3000 g/1 g</li> <li>6000 g/2 g</li> <li>12 kg/5 g</li> <li>● SJ-2000AWP/-BT</li> <li>1000 g/1 g, 2000 g/2 g</li> <li>¥26,000/¥33,000 70</li> <li>● SJ-1000 ¥9,900 70</li> <li>● HL-1000iWP-K ¥20,000 70</li> <li>● SK-1000iWP ¥30,000 71</li> <li>● SK-1000i ¥13,900 71</li> <li>● SR-6K ¥59,800 71</li> <li>3 kg/1 g, 6 kg/2 g</li> <li>● SQ-6K ¥49,800 71</li> <li>3 kg/1 g, 6 kg/2 g</li> </ul>	<ul style="list-style-type: none"> <li>● GX-12001M-K ¥170,000 64</li> <li>● GX-22001M-K ¥210,000 64</li> <li>● GX-32001M-K ¥290,000 64</li> <li>● GX-12001L-K ¥220,000 64</li> <li>● GX-22001L-K ¥250,000 64</li> <li>● GX-32001L-K ¥330,000 64</li> <li>● GX-32001LD-K ¥210,000 64</li> <li>● GX-32001LS-K ¥350,000 64</li> </ul>																						
2 g (0.002 kg)	 <p>SK-iWP</p>		<ul style="list-style-type: none"> <li>● SJ-2000 ¥9,900 70</li> <li>● HL-2000iWP-K ¥20,000 70</li> <li>● SK-2000iWP ¥30,000 71</li> <li>● SK-2000i ¥13,900 71</li> <li>● SR-15K ¥59,800 71</li> <li>6 kg/2 g, 15 kg/5 g</li> <li>● SQ-15K ¥49,800 71</li> <li>6 kg/2 g, 15 kg/5 g</li> </ul>	 <p>SR/SQシリーズ 料金はかり</p>																						
5 g (0.005 kg)			<ul style="list-style-type: none"> <li>● SJ-6000AWP/-BT</li> <li>5000 g/5 g, 6000 g/10 g</li> <li>¥26,000/¥33,000 70</li> <li>● SJ-5000 ¥9,900 70</li> <li>● SK-5000iWP ¥30,000 71</li> <li>● SK-5000i ¥13,900 71</li> </ul>	<ul style="list-style-type: none"> <li>● SR-30K ¥59,800 71</li> <li>15 kg/5 g, 30 kg/10 g</li> <li>● SQ-30K ¥49,800 71</li> <li>15 kg/5 g, 30 kg/10 g</li> </ul>																						
10 g (0.01 kg)		 <p>GX-L-K</p>		<ul style="list-style-type: none"> <li>● SJ-15KAWP/-BT</li> <li>10 kg/0.01 kg, 15 kg/0.02 kg</li> <li>¥28,000/¥35,000 70</li> <li>● SJ-12K ¥70</li> <li>10 kg/0.01 kg, 12 kg/0.02 kg</li> <li>● SK-10KiWP ¥30,000 71</li> <li>● SK-10Ki ¥13,900 71</li> </ul>	<ul style="list-style-type: none"> <li>● GX-62000L-K ¥320,000 64</li> <li>● GX-102000L-K ¥400,000 64</li> <li>● GX-62000LS-K ¥340,000 64</li> <li>● GX-102000LS-K ¥420,000 64</li> </ul>																					
20 g (0.02 kg)				<ul style="list-style-type: none"> <li>● SJ-30KAWP/-BT</li> <li>20 kg/0.02 kg, 30 kg/0.05 kg</li> <li>¥26,000/¥33,000 70</li> <li>● SJ-30K ¥16,900 70</li> <li>20 kg/0.02 kg, 30 kg/0.05 kg</li> <li>● SJ-20K ¥10,900 70</li> <li>● SK-30KiWP ¥32,000 71</li> <li>20 kg/0.02 kg, 30 kg/0.05 kg</li> <li>● SK-20KiWP ¥30,000 71</li> <li>● SK-30Ki ¥19,900 71</li> <li>20 kg/0.02 kg, 30 kg/0.05 kg</li> <li>● SK-20Ki ¥13,900 71</li> </ul>																						

■ 検定付き防爆はかり P69

※ 価格は税抜価格です。

# 取引・証明用 / 台はかり セレクションガイド

● 防塵・防水

ひょう量 目量	60 kg未満	60 kg以上、100 kg未満	100 kg以上、300 kg未満	300 kg以上、600 kg未満	600 kg以上
1 g (0.001 kg)	<ul style="list-style-type: none"> <li>● HV-15KC/CP-K ¥77,800/ ¥125,800 <b>66</b></li> <li>3 kg/1 g, 6 kg/2 g, 15 kg/5 g</li> <li>● HV-15KCWP-K ¥113,000 <b>66</b></li> <li>3 kg/1 g, 6 kg/2 g, 15 kg/5 g</li> </ul>				
2 g (0.002 kg)	<ul style="list-style-type: none"> <li>● SW-6KS-K ¥213,000 <b>65</b></li> </ul>				
5 g (0.005 kg)	<ul style="list-style-type: none"> <li>● SW-15KS-K <b>65</b></li> <li>● SW-15KM-K <b>65</b></li> <li>● HV-60KC/CP-K ¥82,800/ ¥130,800 <b>66</b></li> <li>15 kg/5 g, 30 kg/10 g, 60 kg/20 g</li> <li>● HV-60KCWP-K ¥118,000 <b>66</b></li> <li>15 kg/5 g, 30 kg/10 g, 60 kg/20 g</li> </ul>	HV-CWP-K			
10 g (0.01 kg)	<ul style="list-style-type: none"> <li>● SW-30KM-K <b>65</b></li> <li>● SC-30KAM/BM-K ¥123,000/ ¥113,000 <b>65</b></li> <li>● SE-30KAM/BM-K ¥78,000/ ¥73,000 <b>65</b></li> <li>FG-30KAM/BM-K ¥53,000/ ¥48,000 <b>67</b></li> <li>● FG-30KCMWP-K ¥118,000 <b>67</b></li> </ul>		HV-CP-K		
20 g (0.02 kg)		<ul style="list-style-type: none"> <li>● SW-60KM-K ¥253,000 <b>65</b></li> <li>● SW-60KL-K ¥283,000 <b>65</b></li> <li>● SC-60KAM/BM-K ¥123,000/ ¥113,000 <b>65</b></li> <li>● SC-60KAL/BL-K ¥133,000/ ¥123,000 <b>65</b></li> <li>● SE-60KAM/BM-K ¥78,000/ ¥73,000 <b>65</b></li> <li>● SE-60KAL/BL-K ¥83,000/ ¥78,000 <b>65</b></li> <li>● HV-200KC/CP-K ¥87,800/ ¥141,000 <b>66</b></li> <li>60 kg/20 g, 150 kg/50 g, 220 kg/100 g</li> <li>● HV-200KCWP-K ¥133,000 <b>66</b></li> <li>60 kg/20 g, 150 kg/50 g, 220 kg/100 g</li> <li>FG-60KAM/BM-K ¥53,000/ ¥48,000 <b>67</b></li> <li>FG-60KAL-K ¥58,000 <b>67</b></li> <li>● FG-60KCLWP-K ¥128,000 <b>67</b></li> </ul>		FG-CWP-K	
50 g (0.05 kg)			<ul style="list-style-type: none"> <li>● SW-150KM-K ¥253,000 <b>65</b></li> <li>● SW-150KL-K ¥283,000 <b>65</b></li> <li>● SC-150KAM/BM-K ¥123,000/ ¥113,000 <b>65</b></li> <li>● SC-150KAL/BL-K ¥133,000/ ¥123,000 <b>65</b></li> <li>● SE-150KAM/BM-K ¥78,000/ ¥73,000 <b>65</b></li> <li>● SE-150KAL/BL-K ¥83,000/ ¥78,000 <b>65</b></li> <li>FG-150KAM/BM-K ¥53,000/ ¥48,000 <b>67</b></li> <li>FG-150KAL-K ¥58,000 <b>67</b></li> <li>HV-300KC-K ¥281,000 <b>67</b></li> <li>150 kg/0.05 kg, 300 kg/0.1 kg</li> <li>HV-300KCP-K ¥329,000 <b>67</b></li> <li>150 kg/0.05 kg, 300 kg/0.1 kg</li> <li>● FG-150KCLWP-K ¥133,000 <b>67</b></li> </ul>		FG-K
100 g (0.1 kg)				<ul style="list-style-type: none"> <li>HV-600KC-K ¥331,000 <b>67</b></li> <li>300 kg/0.1 kg, 600 kg/0.2 kg</li> <li>HV-600KCP-K ¥379,000 <b>67</b></li> <li>300 kg/0.1 kg, 600 kg/0.2 kg</li> </ul>	<ul style="list-style-type: none"> <li>SN-600K-K ¥358,000 <b>68</b></li> <li>300 kg/0.1 kg</li> <li>600 kg/0.2 kg</li> </ul>
200 g (0.2 kg)		SN-K			<ul style="list-style-type: none"> <li>● SN-1200KWP-K ¥658,000 <b>68</b></li> <li>600 kg/0.2 kg</li> <li>1200 kg/0.5 kg</li> <li>SN-1200K-K ¥358,000 <b>68</b></li> <li>600 kg/0.2 kg</li> <li>1200 kg/0.5 kg</li> </ul>
500 g (0.5 kg)					<ul style="list-style-type: none"> <li>SN-1200KL-K ¥409,000 <b>68</b></li> <li>SN-1200KU-K ¥399,000 <b>68</b></li> <li>FT-1500Ki13-K ¥780,000 <b>68</b></li> <li>FT-1500Ki14-K ¥860,000 <b>68</b></li> <li>FT-2000Ki14-K ¥900,000 <b>68</b></li> </ul>
1 kg					

■ 検定付き防爆はかり P69

※ 価格は税抜価格です。



# 天びんはかり機能/目的別一覧

食品加工など水の近くで使用 (防塵・防水仕様が必要)			
シリーズ名	形状・特徴	最小表示 / 最大ひょう量	掲載ページ
AD-4212A	セパレート型電子天びん IP54	0.1 mg~/~1100 g	P34
AD-4212B	セパレート型電子天びん IP54	0.01 mg~/~310 g	P35
AD-4212C	セパレート型電子天びん IP65	0.1 mg~/~6200 g	P36
AD-4212F	セパレート型電子天びん IP65	0.001 g~/~22 kg	P36
FZ-i /FX-iWP	電子天びん IP65	0.001 g~/~3200 g	P22
GX-AWP	電子天びん IP65	0.001 g~/~6200 g	P20
GF-AWP	電子天びん IP65	0.001 g~/~6200 g	P21
HL-WP	電子天びん IP65	0.1 g~/~3000 g	P45
SH-AWP(-BT)	電子天びん IP65	0.5 g~/~30 kg	P44
SL-WP	電子天びん IP65	0.5 g~/~30 kg	P45
UH-WP	電子天びん IP65	1g / 3000g	P44
GX-M/GF-M	中量級電子天びん IP65	0.01 g~/~ 32.2 kg	P28
GX-L/GF-L	重量級電子天びん IP65	0.1 g~/~ 102 kg	P29
HW-CF	スロープ付き台はかり計量部IP55	0.1 g~/~ 220 kg	P49
FS-i	台はかり IP65	1 g~/~30 kg	P43
FG-CWP	台はかり IP67	1 g~/~150 kg	P43
HW/HV-C	台はかり 計量部IP65	0.001 kg~/~220 kg	P41
HW/HV-CWP	台はかり IP65	0.001 kg~/~220 kg	P42
SC/SE	台はかり IP68	0.005 kg~/~150 kg	P40
SW	台はかり IP68 + IP69K	1 g~/~150 kg	P39
SN-WP	パレット一体型台はかり IP65	0.2 kg / 1200 kg	P43
SU-2000K	U字型台はかり IP67 IP65	0.5 kg / 2000 kg	P47

0.001 mg (1 µg) ~ 元素分析など少量の計量に			
シリーズ名	形状・特徴	最小表示 / 最大ひょう量	掲載ページ
BA-T/BA	分析天びん	1 µg~/~220 g	P12,P13
BM	分析天びん	1 µg~/~520 g	P14,P15

装置組込みに適した仕様			
シリーズ名	形状・特徴	最小表示 / 最大ひょう量	掲載ページ
AD-4212A	セパレート型電子天びん IP54	0.1 mg~/~1100 g	P34
AD-4212B	セパレート型電子天びん IP54	0.01 mg~/~310 g	P35
AD-4212C	セパレート型電子天びん IP65	0.1 mg~/~6200 g	P36
AD-4212F	セパレート型電子天びん IP65	0.001 g~/~22 kg	P36
AD-4212D-S	セパレート型電子天びん	1 µg~/~320 g	P37
AD-4212L	セパレート型電子天びん	0.001 g~/~110 g	P37
MC	マスコンパレータ	0.1 mg~/~31 kg	P32

RS232C出力が必要~ 出来るだけ安価なモデル			
シリーズ名	形状・特徴	最小表示 / 最大ひょう量	掲載ページ
EJ-B	電子天びん RS232Cオプション	0.2 mg~/~6100 g	P25
EK-i	電子天びん RS232C標準	0.01 g~/~12 kg	P24
EK-L	電子天びん RS232C標準	0.1 g~/~30 kg	P27
EW-i	電子天びん RS232C標準	0.01 g~/~12 kg	P26
SH-AWP-BT	卓上はかり Bluetooth通信	0.5 g~/~30 kg	P44

※ データ保存・管理方法についてはP85~88のオプションを参照してください

危険場所で使用 (防爆仕様が必要)			
シリーズ名	形状・特徴	最小表示 / 最大ひょう量	掲載ページ
EK-AEP	本質安全防爆	0.01 g~/~12 kg	P49
HW-CEP	本質安全防爆	0.001 kg~/~600 kg	P50
SN-FP	耐圧防爆	0.5 kg / 1200 kg	P50
ST	耐圧防爆	0.01 kg~/~600 kg	P49
HV-CEP-K	本質安全防爆 取引・証明用台はかり	0.001 kg~/~600 kg	P69
SN-FP-K	耐圧防爆 取引証明用	0.5 kg / 1200 kg	P69
ST-K	耐圧防爆 取引・証明用台はかり	0.01 kg~/~600 kg	P69

吊るしてはかりたい (クレーンスケール)			
シリーズ名	形状・特徴	最小表示 / 最大ひょう量	掲載ページ
FJ-Ki / FJ-TiS	クレーンスケール	0.05 kg~/~3000 kg	P51

※ 小ひょう量なら床下ひょう量金具で計量する方法もあります(該当モデルはP102以降の「機能一覧表」⇒床下ひょう量金具参照)

移動させて使いたい① 特殊な形状			
シリーズ名	形状・特徴	最小表示 / 最大ひょう量	掲載ページ
SA	ポータブルスケール(取っ手付き)	0.1 kg~/~150 kg	P27
SD	カートスケール(車輪付き)	0.2 kg~/~200 kg	P51
SH	卓上はかり(取っ手付き)	0.5 g~/~30 kg	P52
HW-CF	スロープ付き低床型形	0.1kg~/~220 kg	P49

移動させて使いたい② キャリングケースオプションあり			
シリーズ名	形状・特徴	最小表示 / 最大ひょう量	掲載ページ
EJ-B	コンパクト天びん 一部モデル使用不可	0.2 mg~/~6100 g	P25
EK-i	コンパクト天びん	0.01 g~/~12 kg	P24
EW-i	コンパクト天びん	0.01 g~/~12 kg	P26
GX-M/GF-M	中量級精密天びん	0.01 g~/~ 32.2 kg	P28

パック詰め 選別作業 ランク分け(コンパレータライト付き)			
シリーズ名	形状・特徴	最小表示 / 最大ひょう量	掲載ページ
SH-AWP(-BT)	卓上はかり	0.5 g~/~30 kg	P44
HT-CL	卓上はかり	0.1 g~/~5100 g	P53
FS-i	台はかり	1 g~/~30 kg	P43
HW/HV-C	台はかり	0.001 kg~/~220 kg	P41
HW/HV-CWP	台はかり	0.001 kg~/~220 kg	P42
SW	台はかり	1 g~/~150 kg	P39
HW/HV-C (大型)	台はかり	0.05 kg~/~600 kg	P47

※ または、リレー出力オプションがあるモデルをコンパレータライトAD-1612 / AD-8951で組み合わせることも可能です

棚卸・部品数を数えたい(カウンティングスケール・個数計)			
シリーズ名	形状・特徴	最小表示 / 最大ひょう量	掲載ページ
GC	カウンティングスケール(個数計)	0.5g~/~30kg	P56
FC-i/FC-Si	カウンティングスケール(個数計)	0.02 g~/~50 kg	P57
HC-i	カウンティングスケール(個数計)	0.5 g~/~30 kg	P58
HD	カウンティングスケール(個数計)	2 g~/~60 kg	P59

フレコンバッグを計量したい			
シリーズ名	形状・特徴	最小表示 / 最大ひょう量	掲載ページ
SN (-U / -L)	パレット一体型台はかり	0.1 kg~/~1200 kg	P48
SN-2000KL	パレット一体型台はかり	1 kg / 2000 kg	P48
SN-WP	パレット一体型台はかり IP65	0.2 kg / 1200 kg	P43

比重測定をしたい(天びん + 比重測定キット)			
シリーズ名	形状・特徴	最小表示 / 最大ひょう量	掲載ページ
GX-A	精密天びん + 比重測定キット	0.001 g~/~10.2 kg	P30

取引・証明に使用(検定付きが必要)			
シリーズ名	形状・特徴	最小表示 / 最大ひょう量	掲載ページ
EK-iR	調剤用天びん	0.01 g / 300 g	P63
FZ-iWPR / iR	電子天びん	0.01 g~/~2200 g	P62
GX-A-K	電子天びん	0.01 g~/~6200 g	P62
GX-M-K	中量級電子天びん	0.1 g~/~32.2 kg	P64
GX-L-K	重量級電子天びん	1 g~/~102 kg	P64
EK-i-K / EW-i-K	電子天びん	0.1 g~/~12 kg	P63
HL-iWP-K	電子天びん	1 g~/~2000 g	P71
SJ	電子天びん	1 g~/~30 kg	P70
SJ-AWP (-BT)	電子天びん	1 g~/~30 kg	P70
SK-iWP / SK-i	電子天びん	1 g~/~30 kg	P71
FG-K	台はかり	0.01 kg~/~150 kg	P67
FG-CWP-K	台はかり	0.01 kg~/~150 kg	P67
FT-i-K	台はかり	0.5 kg~/~2000 kg	P68
HV-C-K / WP-K	台はかり	0.001 kg~/~220 kg	P66
HV-C-K (大型)	台はかり	0.05 kg~/~600 kg	P67
SC-K/SE-K	台はかり	0.01 kg~/~150 kg	P65
SN(-U/-L)-K	台はかり	0.1 kg~/~1200 kg	P68
SN-WP-K	台はかり	0.2 kg / 1200 kg	P68
SW-K	台はかり	2 g~/~150 kg	P65
HV-CEP-K	防爆 台はかり	0.001 kg~/~220 kg	P69
HV-CEP-K(大型)	防爆 台はかり	0.05 kg~/~600 kg	P69
ST-K	防爆 台はかり	0.01 kg~/~600 kg	P69
SR / SQ	料金はかり	1 g~/~30 kg	P71

# アルファベット順 索引

シリーズ名	形状・特徴	最小表示 / 最大ひょう量	掲載ページ
<b>A</b>	AD-4212A	セパレート型電子天びん	0.1 mg ~ / ~ 1100 g P34
	AD-4212B	セパレート型電子天びん	0.01 mg ~ / ~ 310 g P35
	AD-4212C	セパレート型電子天びん	0.1 mg ~ / ~ 6200 g P36
	AD-4212D-S	セパレート型電子天びん	1 μg ~ / ~ 320 g P37
	AD-4212F	セパレート型電子天びん	0.001 g ~ / ~ 22 kg P36
	AD-4212L	セパレート型電子天びん	0.001 g ~ / ~ 110 g P37
<b>B</b>	BA-T/BA	分析天びん	1 μg ~ / ~ 220 g P12,P13
	BM	分析天びん	1 μg ~ / ~ 520 g P14,P15
<b>E</b>	EJ-B	電子天びん	0.2 mg ~ / ~ 6100 g P25
	EK-i	電子天びん	0.01 g ~ / ~ 12 kg P24
	EK-L	電子天びん	0.1 g ~ / ~ 30 kg P27
	EW-i	電子天びん	0.01 g ~ / ~ 12 kg P26
<b>F</b>	FC-i/FC-Si	カウンティングスケール (個数計)	0.02 g ~ / ~ 50 kg P57
	FG	台はかり	0.005 kg ~ / ~ 150 kg P46
	FG-CWP	台はかり	0.005 kg ~ / ~ 150 kg P43
	FJ-Ki / FJ-TiS	クレーンスケール	0.05 kg ~ / ~ 3000 kg P51
	FS-i	台はかり	1 g ~ / ~ 30 kg P43
	FT-i	大型台はかり	0.5 kg ~ / ~ 2000 kg P48
	FZ-iWP/FX-iWP	電子天びん	0.001 g ~ / ~ 3200 g P22
	FZ-i /FX-i	電子天びん	0.001 kg ~ / ~ 5200 g P23
<b>G</b>	GC	カウンティングスケール (個数計)	0.5 g ~ / ~ 30 kg P56
	GH	分析天びん	0.01 mg ~ / ~ 320 g P16
	GR	分析天びん	0.01 mg ~ / ~ 310 g P16
	GX-AE / GX-A	電子天びん	0.1 mg ~ / ~ 10.2 kg P18
	GF-A	電子天びん	0.1 mg / ~ 10.2 kg P19
	GX-AWP	電子天びん	0.001 g ~ / ~ 6200 g P20
	GF-AWP	電子天びん	0.001 g ~ / ~ 6200 g P21
	GX-M/GF-M	中量級電子天びん	0.01 g ~ / ~ 32.2 kg P28
	GX-L/GF-L	重量級電子天びん	0.1g ~ / ~ 102 kg P29
<b>H</b>	HC-i	カウンティングスケール (個数計)	0.5 g ~ / ~ 30 kg P58
	HD	カウンティングスケール (個数計)	2 g ~ / ~ 60 kg P59
	HL-i	卓上はかり	0.1 g ~ / ~ 2000 g P54
	HL-WP	卓上はかり	0.1 g ~ / ~ 3000 g P45
	HT-120	卓上はかり	0.01 g / 120 g P54
	HT	卓上はかり	0.1 g ~ / ~ 5100 g P53
	HT-CL	卓上はかり	0.1 g ~ / ~ 5100 g P53
	HR-AZ/A	分析天びん	0.1 mg / ~ 252 g P17
	HR-i	分析天びん	0.01 mg ~ / ~ 320 g P17
	HW-CF	スロープ付き台はかり	0.1 g ~ / ~ 220 kg P49
	HW/HV-C	台はかり	0.001 kg ~ / ~ 220 kg P41
	HW/HV-C大型	台はかり	0.001 kg ~ / ~ 220 kg P47
	HW/HV-CWP	台はかり	0.001 kg ~ / ~ 220 kg P42

シリーズ名	形状・特徴	最小表示 / 最大ひょう量	掲載ページ
<b>M</b>	MC	マスコンパレータ	0.1 mg ~ / ~ 31 kg P32
<b>S</b>	SA	ポータブルスケール	0.1 kg ~ / ~ 150 kg P27
	SC/SE	台はかり	0.2 kg ~ / ~ 200 kg P40
	SD	カートスケール	0.2 kg ~ / ~ 200 kg P51
	SH	卓上はかり	0.5 g ~ / ~ 30 kg P52
	SH-AWP(-BT)	卓上はかり	0.5 g ~ / ~ 30 kg P44
	SL/SL-D	卓上はかり	0.5 g ~ / ~ 30 kg P55
	SL-WP	卓上はかり	0.5 g ~ / ~ 30 kg P45
	SN-WP	パレット一体型台はかり	0.2 kg / 1200 kg P43
	SN(-U/-L)	パレット一体型台はかり	0.1 kg ~ / ~ 1200 kg P48
	SU-2000K	U字型台はかり	0.5 kg / 2000 kg P47
SW	台はかり	1 g ~ / ~ 150 kg P39	
<b>U</b>	UH-WP	卓上はかり	1 g / 3000 g P44

## 防爆

EK-AEP	防爆天びん	0.01 g ~ / ~ 12 kg P49
HW-CEP	防爆台はかり	0.001 kg ~ / ~ 220 kg P50
HW-CEP(大型)	防爆台はかり	0.05 kg ~ / ~ 600 kg P50
SN-FP	防爆台はかり	0.5 kg ~ / ~ 1200 kg P50
ST	防爆台はかり	0.01 kg ~ / ~ 600 kg P49
HV-CEP-K	防爆 / 取引・証明用台はかり	0.001 kg ~ / ~ 220 kg P69
HV-CEP-K(大型)	防爆 / 取引・証明用台はかり	0.05 kg ~ / ~ 600 kg P69
SN-FP-K	防爆 / 取引・証明用台はかり	0.5 kg / 1200 kg P69
ST-K	防爆 / 取引・証明用台はかり	0.01 kg ~ / ~ 600 kg P69

## 比重測定

GX-A	精密天びん + 比重測定キット	0.001 g ~ / ~ 10.2 kg P30
------	-----------------	---------------------------

## 取引・証明用 (検定付き)

<b>E</b>	EK-iR	調剤用天びん	0.01 g / 300 g P63
	EK-i-K / EW-i-K	取引・証明用天びん	0.1 g ~ / ~ 12 kg P63
<b>F</b>	FG-K	取引・証明用台はかり	0.01 kg ~ / ~ 150 kg P67
	FG-CWP-K	取引・証明用台はかり	0.01 kg ~ / ~ 150 kg P67
	FT-i-K	取引・証明用台はかり	0.5 kg ~ / ~ 2000 kg P68
	FZ-iWPR /iR	取引・証明用精密天びん	0.01 g ~ / ~ 2200 g P62
<b>G</b>	GX-A-K	取引・証明用天びん	0.01 g ~ / ~ 6200 g P62
	GX-M-K	取引・証明用中量級天びん	0.1 g ~ / ~ 32.2 kg P64
	GX-L-K	取引・証明用重量級天びん	1 g ~ / ~ 102 kg P64
<b>H</b>	HL-iWP-K	取引・証明用はかり	1 g ~ / ~ 2000 g P70
	HV-C-K / WP-K	取引・証明用台はかり	0.001 kg ~ / ~ 220 kg P66
	HV-C-K(大型)	取引・証明用台はかり	0.05 kg ~ / ~ 600 kg P67
	HV-CEP-K	防爆 / 取引・証明用台はかり	0.001 kg ~ / ~ 220 kg P69
	HV-CEP-K(大型)	防爆 / 取引・証明用台はかり	0.05 kg ~ / ~ 600 kg P69
<b>S</b>	SC-K/SE-K	取引・証明用台はかり	0.01 kg ~ / ~ 150 kg P65
	SJ	取引・証明用はかり	1 g ~ / ~ 30 kg P70
	SJ-AWP (-BT)	取引・証明用はかり	1 g ~ / ~ 30 kg P70
	SK-iWP / SK-i	取引・証明用はかり	1 g ~ / ~ 30 kg P71
	SN(-U/-L)-K	取引・証明用台はかり	0.1 kg ~ / ~ 1200 kg P68
	SN-WP-K	取引・証明用台はかり	0.2 kg / 1200 kg P68
	SR/SQ	料金はかり	1 g ~ / ~ 30 kg P71
	ST-K	防爆 / 取引・証明用台はかり	0.01 kg ~ / ~ 600 kg P69
	SW-K	取引・証明用台はかり	2 g ~ / ~ 150 kg P65

# 防塵・防水 天びん・はかり



粉体や液体の計量に最適な天びん、計量後に洗浄でき衛生的に使えるはかりなどを多数ご用意しております。

## IP69K

ドイツ工業規格 (Deutsche Industrie Normen、略称DIN) のDIN 40050 PART9にて規定されている保護構造に関する等級。

固形異物に対しては粉塵が内部に侵入しないこと。

水に対しては高温、高水圧、スチームジェット洗浄の環境下でも有害な影響を受けないこと。<sup>\*</sup>

<sup>\*</sup>指定された形状のフラットジェットノズルから10～15 cmの距離で、80 °Cの湯を80～100 bar(バール)の水圧で放水。水量は毎分14～16 L。

放水の方向は本体を水平方向に0度・30度・60度・90度の角度回転させながら実施。



IP規格とは、国際電気標準会議 (IEC) が定めた電機機器内への異物や水の侵入に対する保護規格。防塵性能・防水性能に関する保護等級である。

IPの後の2桁の数字で第1記号 (左側の数字) は固体異物に対する保護等級を意味し (0～6で、6が最高)、第2記号 (右側の数字) は水の浸入に対する保護等級 (0～8で、8が最高) を表現。

IP6□は、固形異物に対しては粉塵が内部に侵入しないことを表す。

## IP68

水に対しては製造者によって規定される条件に従って、連続的に水中に置かれる場合に適する。原則として完全密閉構造である。

## IP67

設置状態において水に対しては規定の圧力、時間で水中に没しても水が浸入しない。(水深1 mに30分間)

## IP65

設置状態において水に対してはいかなる方向からの水の噴流によっても有害な影響を受けない。



### 防塵・防水はかり ご使用時の注意点

- 塩分など、その他の水溶液が付着した場合は、出来るだけ早く洗い流してください。
- 洗い流す際、強い水流をかけてしまうと内部に水が浸入してしまう可能性がありますのでご注意ください。(SWシリーズは可能です。)
- 結露が出来るような、湿度の高い環境や温度が急激に下がるような環境では、本体内部に結露が発生し故障の原因になる場合がございますので、使用環境はご注意ください。(SWシリーズは使用可能です。)

## 防塵・防水モデル 一覧表

特徴・形状	防塵・防水等級	シリーズ名	最小表示	ひょう量	イメージ画像	掲載ページ
天びん	IP65	GX-AWP / GF-AWP	0.001 g～	～6200 g		P21
		FZ-iWP / FX-iWP	0.001 g～	～3000 g		P22
中量級		GX-M / GF-M	0.01 g～	32.2 kg		P28
重量級		GX-L / GF-L	0.1 g～	102 kg		P29
組込み		AD-4212C	0.1 mg～	～6200 g		P36
		AD-4212F	0.001 g～	22 kg		P36
台はかり	IP69K&IP68	SW	1 g～	～150 kg	P39	
	IP68	SC SE	0.005 kg～	～150 kg	P40	
	IP65(計量部)	HW-C / HV-C	0.001 kg～	～220 kg	P41	
	IP65	HW-CWP / HV-CWP	0.001 kg～	～220 kg	P42	
		FS-i	1 g～	～30 kg	P43	
		SN-WP	0.2 kg～	1200 kg	P43	
IP67	FG-CWP	5 g～	～150 kg	P49		
卓上	IP67	SH-AWP	0.5 g～	～30 kg	P44	
		UH-3000WP	1 g	3000 g	P45	
	IP65	SL-WP	0.5 g～	～30 kg	P45	
		HL-WP	0.1 g～	～3000 g	P45	
U字型	計量部 IP67 (表示部 IP65)	SU-2000K	0.5 kg	2000 kg	P47	
クレーン	IP65	FJ-Ki / FJ-TIS	0.05 kg～	～3 t	P51	



# A&Dの天びんはかりをワイヤレスで接続する方法

## A&DのBluetooth®通信デバイス

Bluetooth通信機能を標準装備しているモデルと、オプション(xx-27JA)を装着することで可能となるモデルがあります。

通信相手：スマートフォンやタブレットと、PCに接続が可能です。

通信方法：A&Dの専用アプリケーションやソフトウェアをインストールして双方向通信する方法と、Excel、Word、メモ帳などに直接計量データを入力させる方法(HID接続)があります。

### ① スマートフォンやタブレットに接続する方法

#### A&Dの天びん/はかり専用通信アプリ A&D WeiV®

スマートフォンやタブレットに簡単に接続が可能



- ・計量結果の表示(A&D標準フォーマット) 計量データ / GLP出力の受信
- ・天びん / はかりへのコマンド送信(双方向通信)
- ・設定時間ごとにコマンド送信するリピート機能(インターバル機能)
- ・計量データへの日付 / 時刻 / 番号の追加可能
- ・受信したデータをテキストデータとしてメールなどでシェアが可能

無償アプリ  
App Store / Google Playからダウンロード可能



A&D WeiV  
詳細ページへ

### ② PCに接続する方法

PC側にアプリケーションソフトが必要です。無償のWinCTまたはWinCT-Plusが使用可能です。この接続方法は双方向通信です。アプリケーションソフトからコマンド送信が可能です。PC側に受信器( dongle )が必要です。

PC接続用Bluetooth dongle AD-8541-PC-JA



### ③ Bluetooth通信機能がある天びん・はかり

Bluetooth機能を搭載しているモデル

シリーズ名	備考
BA-T	BAシリーズはBluetooth機能を搭載していません
SH-AWP-BT / SJ-AWP-BT	-

Bluetoothオプション OO-27JAの設定があるモデル

シリーズ名	Bluetoothオプション	備考
HR-AZ/A		
FZ-i(WP) / FX-i(WP)	GXA-27JA	(注) GX-AEは使用不可 (GXA-27JAを入れる場所が塞がっている為)
GX-A(WP) / GF-A(WP) (注)		
GX-M / GF-M ◆1	GXM-27JA	
GX-L / GF-L	GXL-27JA	
EJ-B / EJ	EJ-27JA	
HW-C / HV-C / HW-CF ◆1		-
HW-C(大型) / HV-C(大型) ◆1	HVW-27CJA	
HW-CWP / HV-CWP ◆1	HVW-27CWPJA	
SC / SE ◆1	SCE-27JA	
FG-CWP / FG-CWP-K	FG-27CWPJA	
FG ◆1	FG-27JA	

◆1：オプションOO-27JAは、検定付きモデルには使用できません(FG-CWP-Kは使用可能)  
D-Sub9Pの天びん・はかりに接続可能な汎用タイプのBluetoothオプション AD-8541-SCALE-JA (¥9,000税抜)



GXA-27JAを装着した例



AD-8541-SCALE-JA

### ④ Excel、Word、メモ帳などに直接計量データを入力させる方法(HID接続)

キーボード入力という方法で、スマートフォン、タブレットやPCのBluetoothに直接接続し、Excel、Word等に直接入力することが可能です。この通信は単方向通信なので、スマートフォン、タブレット、PCからコマンドを送ることはできません。



はかり(GX-A+GXA-27JA)  
プリントキーでデータ送信

スマートフォン / タブレット / BLE搭載のPC



A&DのBluetooth  
詳細ページへ

# BA-T/BAシリーズ New

ACアダプタ付属  
USB標準  
RS-232C標準

最小表示 0.001 mg (1 μg)

## 最小表示1 μg

## マイクロ(マイクロ)天びん

### 元素分析・質量分析などの微量計量に

ひょう量6.2 g～220 g、最小表示0.001 mg～0.01 mg

マイクロ(マイクロ)天びん



#### ▶ 1 μg～の高精度計量

- ・BA-Tシリーズ：タッチパネル付きカラー液晶表示
- ・BAシリーズ：モノクロ液晶表示

#### ▶ セパレート型構造

計量部小型でドラフトの影響を受けにくく、スペースを節約できます

#### ▶ 全モデル オードドア装備

BA-Tシリーズ：タッチパネル付きカラー液晶表示  
BAシリーズ：モノクロ液晶表示  
BA-TEモデル、BA-Eモデル：無風イオナイザー標準付属  
1 μg：4モデル、0.01 mg：6モデルの全10モデル

#### ■ オードドアにより、計量作業の効率が大幅にアップ 手を触れないで風防ドアの開閉が可能

風防のサイドドアは、表示部のIRセンサー（赤外線センサー）またはオプションのフットスイッチを使用して開閉が可能なので、ひょう量室にスムーズかつ効率的にアクセスできます。

#### ■ 調合機能

調合機能は、計量したい試料、目標とする質量および天びんではかり取る量の許容誤差をレシピに登録し、そのレシピ通りに計量を行う機能です。表示設定すると「HOME」画面が調合モードに変更されます。

#### ■ HPLC 緩衝液調合機能 (BA-Tシリーズ)

・HPLC 機能は計量したい試料とモル濃度 (mol/L、mmol/L) または、質量 (g) 単位の目標値、目標値の許容誤差をレシピに登録し、そのレシピ通りに計量を行う機能です。

試料の目標値 (g)：

$$\text{目標値 (g)} = \text{モル濃度 (mol/L)} \times \text{緩衝液の容量 (L)} \times \text{分子量}$$

- ・レシピは全部で 300 個登録することができます。
- ・登録したレシピの数が多くなり、一覧から探すのが難しくなった場合は、レシピの検索機能を使用すると便利です。

#### ■ タッチパネル (BA-Tシリーズ)

- ・感覚的な操作：直感的な操作を可能にし、数字の入力や設定の変更など簡単にできます。
- ・圧力センサー式：手袋を着用していても操作ができます。
- ・4つの物理キー：頻繁に使用するOn/Offキー、ホームキー、ログインキー、メニューキーは、物理キーを採用、すばやくアクセスが可能です。



**IRセンサー (赤外線センサー)：**  
スイッチに触れずに手をかざすだけでオードドアの開閉が可能

**ログインキー：**  
ログイン画面に切替

**メニューキー：**  
感度調整 / キャリブレーションテスト / システム設定等

## AD1675A 小型卓上風防(S)

※BA-Tシリーズ / BAシリーズ  
1 μgモデル用  
¥60,000 (税抜)







# BM

ACアダプタ付属  
 バッテリ別売  
 RS-232C標準

## 最小表示1 μg ミクロ(マイクロ)天びん

ミクロ(マイクロ)天びん

最小表示 0.001 mg (1 μg) ~



BM-5



BM-252

### ■無風イオナイザー標準装備

無風の直流除電方式により、スピーディーな除電が可能。  
 (4針により除電室をバランスよく除電します。)

### ■操作性の良いひょう量室



クロススライドドア  
 左手で右側のガラス戸の開閉、または、右手で左側のガラス戸の開閉が可能。

高分解能の追求  
 静電気の問題を解決  
 (全モデル無風イオナイザー標準装備)

1 μgモデル：ひょう量 2.1 g ~ 22 g  
 0.01 mgモデル：ひょう量 250 g  
 0.1 mgモデル：ひょう量 220 g ~ 520 g

▶ **無風イオナイザー 標準装備** ★特許取得済  
 粉などが風で舞わないよう、除電中に風が出ない直流式を採用

▶ **導電性ガラス風防**  
 帯電防止用として、風防に金属膜を生成した導電ガラスを採用

▶ **フィルター用計量皿 標準付属**  
 風の影響を受けにくい格子状の計量皿

▶ **クロススライドドア**  
 左手で右側のドアの開閉が可能。両手が使えて作業効率アップ

▶ **操作性の良いひょう量室** ★特許申請中  
 二重風防なして高い精度、広いひょう量室を実現  
 仕切板を外せばフラスコやシリンダーでの計量も可能

▶ **2方式インターフェースを採用**  
 USBインターフェース(クイックUSB)とRS-232Cインターフェース(D-Sub9Pオス)の2出力を標準装備。(PC側がUSBでの双方向通信や、GLP・GMP出力等の取り込みを行う場合は標準のRS-232Cインターフェースをご利用ください)

- ▶ **分銅内蔵**  
 オート・セルフ・キャリブレーション
- データ直送ソフト WinCT 使用可能
  - 自動環境設定
  - GLP・GMP・GCP・ISO対応出力
  - 見やすい白色バックライトLCD表示
  - パスワードによる天びんのロック機能
  - データメモリ(最大200個)
  - 繰り返し性確認機能(管理者ログイン時のみ)
  - 計量データロガー AD-1688/卓上風防(M) AD-1676は BM-5/5D/20/22に標準付属

元素分析の測定		PM2.5 (環境汚染物質)の測定	マイクロピペットの容量検査
分析用アルミ丸皿 (各10個 標準付属)	マイクロチューブホルダ (標準付属)	フィルター用計量皿 (標準付属)	オプションのピペット容量テスターキット (BM-014)の使用により可能。
<p>φ8 mm (0.05 mL)                      AX-ROUND-PAN-S                      (100個セット)</p>	<p>※取り付けイメージ                      ※計量できる範囲が                      2g減ります</p>	<p>φ50 mm装着時</p> <p>φ95 mm装着時</p>	<p>BM-014</p> <p>※BM-5/5Dは使用不可(5 mL、30 mL容器付属)</p>

# AD-1671

## 除振台



外形寸法：  
400 (W) × 460 (D) × 71 (H) mm  
質量：約27 kg  
¥78,000 (税抜)

# AD-1676

## 卓上風防(M)



※BM-5/5D/20/22に標準付属  
¥78,000 (税抜)  
※2023年8月価格改定

# AD-1674



## 防振天びん台

### 共鳴除振装置付き

分析天びんを設置場所の振動から守り、高精度計量が可能。

外形寸法	900 (W) × 700 (D) × 750 (H) mm
機器設置部寸法	320 (W) × 430 (D) mm
自重	約250 kg
内部構造	コンクリートブロック
標準価格 (税抜)	¥490,000

※ 別途、送料・設置調整料金がかかります。

型名	BM-5	BM-20	BM-22	BM-5D
ひょう量	5.2 g	22 g	5.1 g / 22 g*	2.1 g / 5.2 g*
最小表示	0.001 mg	0.001 mg	0.001 mg / 0.01 mg	
最小計量値(参考値)	2.0 mg	3.0 mg	5.0 mg	5.0 mg
計量皿寸法	φ25mm			
本体寸法	259 (W) × 466 (D) × 326 (H) mm			
標準価格 (税抜)	¥800,000	¥800,000	¥700,000	¥600,000
商品コード	BM5	BM20	BM22	BM5D
JANコード	4981046164054	4981046605793	4981046605816	4981046164061
JCSS校正料金 (税抜) <sup>※1</sup>	¥60,000			
推奨分銅 (必要な数量)	AD1603-5E2 1個	AD1603-20E2 1個	AD1603-20E2 1個	AD1603-5E2 1個

★スマートレンジ：BM-22は5.1 gを越えると自動的に標準レンジ(最小表示 0.01 mg)に切り替わりますが、RE-ZEROキーを押すことにより精密レンジ(最小表示 0.001 mg)に戻ります。重い風袋を載せても精密レンジ(最小表示 0.001 mg)での計量が可能です。BM-5Dは2.1 gまでが精密レンジです。

※1 工場出荷時(新品購入時)の料金です。

型名	BM-252	BM-500	BM-300	BM-200
ひょう量	250 g	520 g	320 g	220 g
最小表示	0.01 mg	0.1 mg		
計量皿寸法	計量皿φ90 mm			
本体寸法	259 (W) × 466 (D) × 326 (H) mm			
標準価格 (税抜)	¥450,000	¥420,000	¥370,000	¥320,000
商品コード	BM252	BM500	BM300	BM200
JANコード	4981046605823	4981046605847	4981046605830	4981046605809
JCSS校正料金 (税抜) <sup>※</sup>	¥40,000	¥24,000		
推奨分銅 (必要な数量)	AD1603-200E2 1個	AD1603-200E2 1個	AD1603-200E2 1個	AD1603-200E2 1個

※工場出荷時(新品購入時)の料金です。

計量皿の材質=SUS316

### オプション《BMシリーズ共通》

BM-08 <sup>*1</sup>	イーサネット・インタフェース	¥40,000 (税抜)	AX-BM-NEEDLESET	放電電極ユニット(4個セット)	¥5,000 (税抜)
BM-014	ピペット容量テスターキット (BM-5/5D 使用不可)	¥98,000 (税抜)	AX-ROUND-PAN-S	分析用アルミ丸皿(小) φ8 mm、0.05 mL、100個セット	¥10,000 (税抜)
AX-BM-031	表示部保護カバー (5枚セット)	¥3,500 (税抜)	AX-ROUND-PAN-M	分析用アルミ丸皿(中) φ12 mm、0.3 mL、100個セット	¥10,000 (税抜)
AX-BM-032	マイクロチューブホルダ (BM-5/20/22/5D 標準付属品)	¥3,000 (税抜)	AX-ROUND-PAN-L	分析用アルミ丸皿(大) φ15 mm、0.8 mL、100個セット	¥10,000 (税抜)
AX-BM-033	本体布カバー	¥3,500 (税抜)			
AX-BM-034	マイクロチューブホルダ (BM-252/500/300/200用)	¥5,000 (税抜)			

\*1 標準のUSBインタフェースとBM-08は同時に使用できません。

GH

ACアダプタ付属  
バッテリー別売  
RS-232C標準

最小表示0.01 mg~



## 101 g×0.01 mg 高精度分析天びん

帯電防止用導電性ガラス採用  
セミマイクロ天びん

ひょう量51 g~320 g、最小表示0.01 mg~0.1 mg

## ▶ LAN対応

GH-08の使用により可能

## ▶ 分銅内蔵

オート・セルフ・キャリブレーション

- RS-232Cインタフェース(D-Sub9Pオス) 標準装備
- データ直送ソフトWinCT 使用可能
- クイックUSB  
GH-02の使用により計量値をUSBでPCに送信のみ可能
- 自動環境設定
- g・mg・個数・%・カラット・もんめ(真珠計量用単位)モード
- データメモリ機能 計量値:最大200個、校正結果:最大50個
- GLP・GMP・GCP・ISO対応出力
- 広いひょう量室
- 比重測定(AD-1653の使用により可能)
- 床下ひょう量 専用金具標準装備

型名	GH-202	GH-252	GH-120	GH-200	GH-300
ひょう量	51 g / 220 g	101 g / 250 g	120 g	220 g	320 g
最小表示	0.01 mg / 0.1 mg			0.1 mg	
計量皿寸法	φ90 mm				
標準価格(税抜)	¥260,000	¥280,000	¥179,000	¥199,000	¥249,000
商品コード	GH202	GH252	GH120	GH200	GH300
JANコード	4981046601139	4981046601146	4981046601115	4981046601122	4981046601153
JCSS校正料金(税抜)*	¥40,000			¥24,000	
推奨分銅 (必要な数量)	AD1603-200E2 1個	AD1603-200E2 1個	AD1603-100E2 1個	AD1603-200E2 1個	AD1603-200E2 1個

※工場出荷時(新品購入時)の料金です。

計量皿の材質=SUS316

オプション	GH-02*1 GH-08*1 AX-BM-034	USBインタフェース(2mケーブル付) <クイックUSB> イーサネット・インタフェース マイクロチューブホルダ	¥8,000(税抜) ¥40,000(税抜) ¥5,000(税抜)	AX-074016035-S AX-BM-033	表示部保護カバー(5枚セット) 本体布カバー	¥3,500(税抜) ¥3,500(税抜)
-------	---------------------------------	--	---	-----------------------------	---------------------------	--------------------------

\*1 GH-02、GH-08または標準RS-232Cは、いずれか1つのみ本体に装着可能です。

GR

ACアダプタ付属  
バッテリー別売  
RS-232C標準

最小表示0.01 mg~



## 分銅内蔵型分析天びん

帯電防止用導電性ガラス採用

ひょう量42 g~310 g、最小表示0.01 mg~0.1 mg

## ▶ 分銅内蔵

オート・セルフ・キャリブレーション

## ▶ ボディン・ドア方式風防 ★特許取得済

コンパクト設計

- RS-232Cインタフェース(D-Sub25Pメス) 標準装備
- データ直送ソフト WinCT 使用可能
- 自動環境設定
- g・mg・個数・%・カラット・もんめ(真珠計量用単位)モード
- データメモリ 計量値:最大200個
- GLP・GMP・GCP・ISO対応出力  
(AD-8127との接続により可能)
- 比重測定(AD-1653の使用により可能)
- 床下ひょう量 専用金具標準装備
- 天びん前面のレバーでサイドドアを開閉可能

型名	GR-202	GR-60	GR-120	GR-200	GR-300
ひょう量	42 g/210 g	60 g	120 g	210 g	310 g
最小表示	0.01/0.1mg				
計量皿寸法	φ85 mm				
標準価格(税抜)	¥240,000	¥139,000	¥159,000	¥179,000	¥229,000
商品コード	GR202	GR60	GR120	GR200	GR300
JANコード	4981046622400	4981046600620	4981046622103	4981046622202	4981046622301
JCSS校正料金(税抜)*	¥40,000			¥24,000	
推奨分銅 (必要な数量)	AD1603-200E2 1個	AD1603-50E2 1個	AD1603-100E2 1個	AD1603-200E2 1個	AD1603-200E2 1個

※工場出荷時(新品購入時)の料金です。

計量皿の材質=SUS316

オプション	AX-GR-034	マイクロチューブホルダ	¥5,000(税抜)
-------	-----------	-------------	------------



# HR-AZ 分銅内蔵型

# HR-A 標準型

ACアダプタ付属  
バッテリー別売  
RS-232C標準

## コストパフォーマンスに優れたベーシックモデル

ひょう量102 g～252 g、最小表示0.1 mg～1 mg

最小表示0.1 mg～

### シンプルでコンパクトなベーシック分析天びん



HR-AZ

HR-A

ロータリースライドドア

取り外し可能な大型風防

型名	分銅内蔵	HR-250AZ	HR-150AZ	HR-100AZ	HR-251AZ
	標準型	HR-250A	HR-150A	HR-100A	HR-251A
ひょう量		252 g	152 g	102 g	62 g / 252 g*
最小表示		0.1 mg			0.1 mg / 1 mg
計量皿寸法		φ90 mm			
HR-AZ	標準価格(税抜)	¥148,000	¥138,000	¥128,000	
	JANコード	4981046607056	4981046607063	4981046607070	4981046608145
HR-A	標準価格(税抜)	¥138,000	¥128,000	¥118,000	
	JANコード	4981046607025	4981046607032	4981046607049	4981046608152
	商品コード	HR250A-JA	HR150A-JA	HR100A-JA	HR251A-JA
JCSS校正料金(税抜)*		¥24,000			
推奨分銅(必要な数量)		AD1603-200E2 1個	AD1603-100E2 1個	AD1603-100E2 1個	AD1603-200E2 1個

\*工場出荷時(新品購入時)の料金です。

計量皿の材質=SUS316

★スマートレンジ：HR-251AZ/Aは62 gを超えると自動的に標準レンジ(最小表示 1 mg)に切り替わりますが、RE-ZEROキーを押すことにより精密レンジ(最小表示 0.1 mg)に戻ります。ただし、精密レンジでの最大計量可能値は62 gとなります。重い風袋を載せても精密レンジでの計量が可能です。

#### ▶ 高速応答 約2秒

C-SHS® (Compact-Super Hybrid Sensor) 搭載により、高速応答・高速安定

#### ▶ コンパクト設計

コンパクトで扱いやすいB5サイズ  
風防の開閉に場所をとらないロータリースライドドア

#### ▶ 帯電防止処理済み大型風防

取り外し可能

#### ▶ RS-232Cインターフェース (D-Sub9Pオス)

標準装備

#### ▶ クイックUSB ★特許申請中

FXi-02-JAの使用により計量値をUSBでPCに送信のみ可能

#### ▶ イーサネット・インターフェース

FXi-08の使用により、LAN上のパソコンと双方向通信を行い、複数の天びんのデータを1台のパソコンに取り込むことが可能。

#### ▶ g・mg・個数・%・カラット・もんめモード

※もんめ：真珠計量用単位

#### ▶ 内蔵バッテリー

天びん本体に内蔵でき、電源のない場所での使用も可能(オプション：FXi-09-JA)

■ 見やすい白色バックライトLCD表示

■ コンパレータ表示

ブザー付(ブザー音40 dB (本体正面1 mでの測定))

■ 動物計量

■ 床下ひょう量 専用金具標準装備

■ GLP・GMP・GCP・ISO対応出力

(HR-Aは、AD-8127との接続により可能)

■ パスワードによる天びんのロック機能

#### オプション

FXi-02-JA\*1 USBインターフェース (2 mケーブル付) <クイックUSB> ¥8,000 (税抜)

FXi-08\*1 イーサネット・インターフェース ¥30,000 (税抜)

FXi-09-JA\*1 内蔵バッテリー<ニッケル水素充電電池> ¥28,000 (税抜)  
(10時間充電、14時間使用可)

AX-FXi-31-JA 表示部保護カバー(5枚セット) ¥3,500 (税抜)

GXA-27JA \*1 Bluetooth通信インターフェース ¥9,000 (税抜)

\*1 同時に使用できません。

◆ 本体出荷時のみ取付可能です。

# HR-i

ACアダプタ付属  
バッテリー別売  
RS-232C標準

最小表示0.01 mg～

### シンプルでお求め易いベーシック分析天びん



## コストパフォーマンスに優れたベーシックモデル

ひょう量51 g～320 g、最小表示0.01 mg～0.1 mg

#### ▶ 校正用分銅

標準付属

#### ▶ 導電性ガラス風防

帯電防止用として、風防に金属膜を生成した導電ガラスを採用

#### ▶ RS-232Cインターフェース (D-Sub9Pオス)

標準付属

#### ▶ 床下ひょう量

専用金具標準装備

型名	HR-202i	HR-300i
ひょう量	51 g / 220 g	320 g
最小表示	0.01 mg / 0.1 mg	0.1 mg
計量皿寸法	φ90 mm	
標準価格(税抜)	¥228,000	¥225,000
商品コード	HR202I	HR300I
JANコード	4981046601160	4981046601177
JCSS校正料金(税抜)*	¥40,000	¥24,000
推奨分銅(必要な数量)	AD1603-200E2 1個	AD1603-200E2 1個

\*工場出荷時(新品購入時)の料金です。

計量皿の材質=SUS316

#### オプション

AX-074016035-S 表示部保護カバー (5枚セット) ¥3,500 (税抜)

AX-BM-033 本体布カバー ¥3,500 (税抜)



# A&D Apollo

## GX-AE

## GX-A

ACアダプタ付属  
 バッテリー別売  
 USB/RS-232C標準

最小表示 0.1 mg~



GX-AE  
 無風イオナイザー Quick Ion<sup>®</sup>、IRスイッチ付属



GX-A (0.1 mgモデル)  
 大型ガラス風防付属



GX-A (1 mgモデル)  
 小型風防付属

GX-A  
 0.01/0.1 gモデル

## 分銅内蔵型 汎用天びん

校正用分銅でいつでも高精度計量  
 ひょう量122 g~10200 g、最小表示0.1 mg~0.1 g

- ▶ **新しいセンサー方式 Smart SHS** (Smart Super Hybrid Sensor)
- ▶ **衝撃検出機能 ISD** (Impact Shock Detection) ★特許取得済  
 生産ラインへの組込み時の衝撃を確認
- ▶ **流量測定機能 FRD** (Flow Rate Display) ★特許申請中  
 ポンプ・フィーダー等で搬送される材料の流量確認
- ▶ **電子制御荷重(自己点検)機能 ECL** (Electronically Controlled Load)  
 天びんの繰り返し性・最小計量値の確認 ★特許取得済
- ▶ **分銅内蔵**  
 オートキャリブレーション
- ▶ **2ch出力標準装備で2つの機器に同時接続可能**  
 RS-232C (D-Sub9Pオス) / USBインタフェース(ミニBタイプ)  
 接続例: PCとプリンタ / PCと外部表示器  
 USBインタフェース…付属のUSBケーブル(1.8 m)でPCとの接続可能  
 内部設定で単方向と双方向の切替えが可能  
 ・単方向(クイックUSB): PCに直接出力(ドライバーのインストール不要)  
 ・双方向: データ処理ソフトWinCT使用可能(ドライバーのインストールが必要)
- ▶ **g・個数・%・カラット・もんめモード**  
 ※もんめ: 真珠計量用単位

■ データメモリ 計量値: 最大200個、校正結果: 最新50個  
 単位質量: 最大50個

- 統計演算機能
- バックライト付き液晶表示
- GLP・GMP・GCP・ISO対応出力
- コンパレータ表示
- 比重測定(※GXA-13の使用により可能)
- 床下ひょう量 専用金具標準装備
- オートパワーオン・オフ
- 動物計量
- パスワードによる天びんのロック機能  
 (2段階: 管理者/使用者)
- 風防はワンタッチで取り外し可能

GX-A/GF-Aの製品ページはコチラ  
 GX-A GF-A



ISD、FRD、ECLの説明動画もあります

型名	GX-124AE	GX-224AE	GX-324AE
	GX-124A	GX-224A	GX-324A
ひょう量	122 g	220 g	320 g
最小表示	0.1 mg		
計量皿寸法	φ90 mm		
標準価格(税抜)	GX-AE	¥230,000	¥250,000
	GX-A	¥150,000	¥170,000
商品コード	GX-AE	GX124AE	GX224AE
	GX-A	GX124A	GX224A
JANコード	GX-AE	4981046162692	4981046162708
	GX-A	4981046162661	4981046162678
JCSS校正料金(税抜)*	¥24,000		
推奨分銅 (必要な数量)	AD1603-100E2	AD1603-200E2	AD1603-200E2
	1個	1個	1個

型名	GX-203A	GX-303A	GX-403A	GX-603A	GX-1003A	GX-1603A
ひょう量	220 g	320 g	420 g	620 g	1100 g	1620 g
最小表示	0.001 g					
計量皿寸法	128×128 mm					
標準価格(税抜)	¥99,000	¥124,000	¥140,000	¥160,000	¥190,000	¥220,000
商品コード	GX203A	GX303A	GX403A	GX603A	GX1003A	GX1603A
JANコード	4981046155229	4981046155236	4981046155243	4981046155250	4981046155267	4981046155274
JCSS校正料金(税抜)*	¥18,000					
推奨分銅 (必要な数量)	AD1603-200F1	AD1603-200F1	AD1603-200F1	AD1603-500F1	AD1603-1KF1	AD1603-1KF1
	1個	1個	2個	1個	1個	1個

型名	GX-2002A	GX-3002A	GX-4002A	GX-6002A	GX-10002A	GX-6001A	GX-10001A
ひょう量	2200 g	3200 g	4200 g	6200 g	10200 g	6200 g	10200 g
最小表示	0.01 g						
計量皿寸法	165×165 mm						
標準価格(税抜)	¥99,000	¥124,000	¥140,000	¥160,000	¥180,000	¥108,000	¥118,000
商品コード	GX2002A	GX3002A	GX4002A	GX6002A	GX10002A	GX6001A	GX10001A
JANコード	4981046155281	4981046155298	4981046155304	4981046155311	4981046155328	4981046155335	4981046155342
JCSS校正料金(税抜)*	¥18,000						
推奨分銅 (必要な数量)	AD1603-2KF1	AD1603-2KF1	AD1603-2KF1	AD1603-5KF1	AD1603-10KF1	AD1603-5KF1	AD1603-10KF1
	1個	1個	2個	1個	1個	1個	1個

\*工場出荷時(新品購入時)の料金です。

計量皿の材質=SUS316

★ オプションにつきましては、次ページをご覧ください。

# A&D Apollo GF-A

最小表示 0.1 mg~

ACアダプタ付属  
バッテリー別売  
USB/RS-232C標準

## ベーシック汎用天びん

高い基本性能とお手軽な価格

ひょう量122 g~10200 g、最小表示0.1 mg~0.1 g

汎用電子天びん



GF-324A  
(0.1 mgモデル)  
大型風防付属



GF-1003A  
(1 mgモデル)  
小型風防付属



GF-3002A  
(0.01/0.1 gモデル)

- ▶ **新しいセンサー方式 Smart SHS** (Smart Super Hybrid Sensor)
- ▶ **衝撃検出機能 ISD** (Impact Shock Detection) ★特許取得済  
生産ラインへの組込み時の衝撃を確認
- ▶ **流量測定機能 FRD** (Flow Rate Display) ★特許申請中  
ポンプ・フィーダー等で搬送される材料の流量確認
- ▶ **電子制御荷重(自己点検)機能 ECL** (Electronically Controlled Load)  
天びんの繰り返し性・最小計量値の確認 ★特許取得済
- ▶ **2ch出力標準装備で2つの機器に同時接続可能**  
RS-232C (D-Sub9Pオス) / USBインタフェース(ミニBタイプ)  
接続例: PCとプリンタ/PCと外部表示器  
USBインタフェース…付属のUSBケーブル(1.8m)でPCとの接続可能  
内部設定で単方向と双方向の切替えが可能  
・単方向(クイックUSB): PCに直接出力(ドライバーのインストール不要)  
・双方向: データ処理ソフトWinCT使用可能(ドライバーのインストールが必要)

### ▶ g・個数・%・カラット・もんめモード

※もんめ: 真珠計量用単位

- データメモリ 計量値: 最大200個、校正結果: 最新50個、単位質量: 最大50個
- 統計演算機能
- GLP・GMP・GCP・ISO対応出力
- 比重測定(※GXA-13の使用により可能)
- オートパワーオン・オフ
- パスワードによる天びんのロック機能(2段階: 管理者/使用者)
- 風防はワンタッチで取り外し可能
- バックライト付き液晶表示
- コンパレータ表示
- 床下ひょう量 専用金具標準装備
- 動物計量

型名	GF-124A	GF-224A	GF-324A
ひょう量	122 g	220 g	320 g
最小表示	0.1 mg		
計量皿寸法	φ90 mm		
標準価格(税抜)	¥140,000	¥150,000	¥170,000
商品コード	GF124A	GF224A	GF324A
JANコード	4981046162722	4981046162739	4981046162746
JCSS校正料金(税抜)*	¥24,000		
推奨分銅(必要な数量)	AD1603-100E2 1個	AD1603-200E2 1個	AD1603-200E2 1個

型名	GF-203A	GF-303A	GF-403A	GF-603A	GF-1003A	GF-1603A
ひょう量	220 g	320 g	420 g	620 g	1100 g	1620 g
最小表示	0.001 g					
計量皿寸法	128 x 128 mm					
標準価格(税抜)	¥84,000	¥99,000	¥129,000	¥139,000	¥169,000	¥199,000
商品コード	GF203A	GF303A	GF403A	GF603A	GF1003A	GF1603A
JANコード	4981046155359	4981046155366	4981046155373	4981046155380	4981046155397	4981046155403
JCSS校正料金(税抜)*	¥18,000					
推奨分銅(必要な数量)	AD1603-200F1 1個	AD1603-200F1 1個	AD1603-200F1 2個	AD1603-500F1 1個	AD1603-1KF1 1個	AD1603-1KF1 1個

型名	GF-2002A	GF-3002A	GF-4002A	GF-6002A	GF-10002A	GF-6001A	GF-10001A
ひょう量	2200 g	3200 g	4200 g	6200 g	10200 g	6200 g	10200 g
最小表示	0.01 g						
計量皿寸法	165 x 165 mm						
標準価格(税抜)	¥84,000	¥99,000	¥129,000	¥145,000	¥165,000	¥90,000	¥95,000
商品コード	GF2002A	GF3002A	GF4002A	GF6002A	GF10002A	GF6001A	GF10001A
JANコード	4981046155410	4981046155427	4981046155434	4981046155441	4981046155458	4981046155465	4981046155472
JCSS校正料金(税抜)*	¥18,000						
推奨分銅(必要な数量)	AD1603-2KF1 1個	AD1603-2KF1 1個	AD1603-2KF1 2個	AD1603-5KF1 1個	AD1603-10KF1 1個	AD1603-5KF1 1個	AD1603-10KF1 1個

※工場出荷時(新品購入時)の料金です。

計量皿の材質=SUS316

### オプション《GX-A / GF-Aシリーズ共通》

GXA-03*	RS-232Cインタフェース絶縁タイプ	¥20,000(税抜)	GXA-23-PLUG*	インタフェースボード接入力用(オーディオ端子3個付属)	¥10,000(税抜)
GXA-04*	コンパレータ・リレー出力(ブザー・外部入力付き)	¥25,000(税抜)	GXA-24A**	USBホスト(USBメモリ)インタフェース	¥12,000(税抜)
GXA-06*	アナログ電圧出力(0~1 V/0.2~1 V)	¥20,000(税抜)	GXA-25*	無風イオナイザー Quick Ion®	¥75,000(税抜)
FXi-08*	イーサネットインタフェース	¥30,000(税抜)	GXA-26*	外部IRスイッチ(赤外線スイッチ)	¥15,000(税抜)
GXA-09**	内蔵バッテリーユニット(10時間充電、約14時間使用可)	¥38,000(税抜)	GXA-27JA*	Bluetooth通信インタフェース	¥9,000(税抜)
GXA-10	大型ガラス風防(全モデル共通)	¥28,000(税抜)	AX-GXA-31	表示部保護カバー(5枚入り PET製)	¥3,800(税抜)
GXA-12	動物計量皿キット(最小表示0.1 mgモデル/GX-203A/GF-203Aを除く)	¥15,000(税抜)	AX-KO5465-180	USBケーブル(A-ミニBタイプ)1.8 m(標準付属品)	¥1,000(税抜)
GXA-13	比重測定キット(最小表示0.001 gモデル用)	¥50,000(税抜)	AD-8931-JA*	外部表示器(無線タイプ)	¥10,000(税抜)
GXA-14	比重測定キット(最小表示0.1 mgモデル用)	¥50,000(税抜)	AD-8541-PC-JA**	PC接続用ドングル	¥9,000(税抜)
GXA-17*	無風イオナイザー付き大型ガラス風防(全モデル共通)	¥110,000(税抜)	AXP-4008166	アクリル風防ユニット(1 mgモデル用)	¥3,200(税抜)
GXA-23-PRINT*	プリント用フットスイッチ入力(フットスイッチAX-SW137-PRINT付属)	¥20,000(税抜)			
GXA-23-REZERO*	リゼロ用フットスイッチ入力(フットスイッチAX-SW137-REZERO付属)	¥20,000(税抜)			

\*印のオプションは同時に使用できません。どれかひとつを選んでください。

\*印のオプションはGX-AEには使用できません。

★ 本体出荷時のみ取付可能です。

◆1 Bluetooth出力 GXA-27JAが必要です。

◆2 天びんとPCを双方向通信させる場合は本製品とGXA-27JAを組み合わせ使用してください。天びんから単方向通信(キーボード入力・HID接続)の場合は不要です。

A&D Apollo  
GX-AWP **New**

最小表示 1 mg~

ACアダプタ付属  
バッテリー別売  
USB/RS-232C標準

## 分銅内蔵型 汎用天びん

GX-Aシリーズの防塵・防水仕様  
最小表示1 mgで防塵・防水IP65

ひょう量220 g~6200 g、最小表示0.001 g~0.1 g

0.001 gモデル  
簡易風防付き

0.01g / 0.1 gモデル

## ▶ 新開発のセンサー方式 Smart SHS®

Smart Super Hybrid Sensorにより、高速応答・高分解能の実現

## ▶ 生産ラインの組み込み時に

ISD：衝撃検出機能 (Impact Shock Detection) 【特許取得済】  
計量皿に衝撃が加わった時に、4段階の警告表示とブザーでお知らせ

## ▶ ポンプ流量など液体の計量に

FRD：流量測定機能 (Flow Rate Display) 【特許取得済】  
荷重の変化を「流量」として計算、天びん単体で高精度の流量測定が可能

## ▶ 天びんの繰り返し性・最小計量値の確認に

ECL：電子制御荷重 (自己点検) 機能 (Electronically Controlled Load) 【特許取得済】  
エー・アンド・デイ独自の天びん内部機構により、外部分銅を使わずに天びんの繰り返し性を算出  
わずか90秒で完了

## ▶ 分銅内蔵

オートキャリブレーション

## ▶ 洗える安心・異物が入り込まない安心

粉体や液体の計量をする場合にも安心の「防塵・防水等級IP65\*」計量皿・皿受けは勿論のこと、  
風防 (簡易風防) もワンタッチで外せるので、清掃・洗浄が簡単に  
※ IP65：高圧水による洗浄や水中への浸漬はできません

粉塵の舞う環境や、水滴がつくサンプルでも安心して計量

## 堅牢 / 高耐久

過荷重試験



## ▶ 衝撃に対する安心

計量皿表面にはショックアブソーバー機構を持たせ、  
センサー部にかかる衝撃を和らげる構造  
(ISD衝撃検出機能も装備)

ショックアブソーバー

## 堅牢 / 高耐久

耐久試験



## 業界初…3つの機能を新提案…ISD/ECL/ FRD

生産ラインの組み込み時にISD：衝撃検出機能 (Impact Shock Detection)



型名	GX-203AWP	GX-403AWP	GX-603AWP	GX-2002AWP	GX-4002AWP	GX-6002AWP	GX-6001AWP
ひょう量	220 g	420 g	620 g	2200 g	4200 g	6200 g	6200 g
最小表示	0.001 g	0.001 g	0.001 g	0.01 g	0.01 g	0.01 g	0.1 g
計量皿寸法	128×128 mm			165×165 mm			
標準価格 (税抜)	¥119,000	¥150,000	¥170,000	¥119,000	¥150,000	¥170,000	¥128,000
商品コード	GX203AWP	GX403AWP	GX603AWP	GX2002AWP	GX4002AWP	GX6002AWP	GX6001AWP
JANコード	4981046306652	4981046306669	4981046306676	4981046306683	4981046306690	4981046306706	4981046306713
JCSS校正料金 (税抜)*	¥18,000						
推奨分銅 (必要な数量)	AD1603-200F1 1個	AD1603-200F1 2個	AD1603-500F1 1個	AD1603-2KF1 1個	AD1603-2KF1 2個	AD1603-5KF1 1個	AD1603-5KF1 1個

※ 工場出荷時 (新品購入時) の料金です。

計量皿の材質=SUS316



# A&D Apollo GF-AWP New

最小表示 1 mg~

ACアダプタ付属  
バッテリー別売  
USB/RS-232C標準

## ベーシック汎用天びん

GF-Aシリーズの防塵・防水仕様  
最小表示1 mgで防塵・防水IP65

ひょう量220 g~6200 g、最小表示0.001 g~0.1 g



0.001 gモデル  
簡易風防付き



0.01 g / 0.1 gモデル



粉塵の舞う環境や、水滴がつくサンプルでも安心して計量

### ▶ 新開発のセンサー方式 Smart SHS®

Smart Super Hybrid Sensorにより、高速応答・高分解能の実現

### ▶ 生産ラインの組み込み時に

ISD：衝撃検出機能 (Impact Shock Detection) 【特許取得済】  
計量皿に衝撃が加わった時に、4段階の警告表示とブザーでお知らせ

### ▶ ポンプ流量など液体の計量に

FRD：流量測定機能 (Flow Rate Display) 【特許取得済】  
荷重の変化を「流量」として計算、天びん単体で高精度の流量測定が可能

### ▶ 天びんの繰り返し性・最小計量値の確認に

ECL：電子制御荷重 (自己点検) 機能 (Electronically Controlled Load) 【特許取得済】  
イー・アンド・デイ独自の天びん内部機構により、外部分銅を使わずに天びんの繰り返し性を算出  
わずか90秒で完了

### ▶ 洗える安心・異物が入り込まない安心

粉体や液体の計量をする場合にも安心の「防塵・防水等級IP65\*」計量皿・皿受けは勿論のこと、  
風防 (簡易風防) もワンタッチで外せるので、清掃・洗浄が簡単に  
※ IP65：高圧水による洗浄や水中への浸漬はできません

### ▶ 衝撃に対する安心

計量皿裏面にはショックアブソーバー機構を持たせ、センサー部にかかる衝撃を和らげる構造 (ISD衝撃検出機能も装備)



ショックアブソーバー

### 天びんの清掃方法

ガラス風防の取り外しかた



### 天びんの繰り返し性・ 最小計量値の確認

ECL：電子制御荷重 (自己点検) 機能  
(Electronically Controlled Load) 【特許取得済】

### ポンプ流量など液体の計量

FRD：流量測定機能 (Flow Rate Display)  
【特許取得済】

型名	GF-203AWP	GF-403AWP	GF-603AWP	GF-2002AWP	GF-4002AWP	GF-6002AWP	GF-6001AWP
ひょう量	220 g	420 g	620 g	2200 g	4200 g	6200 g	6200 g
最小表示	0.001 g	0.001 g	0.001 g	0.01 g	0.01 g	0.01 g	0.1 g
計量皿寸法	128×128 mm			165×165 mm			
標準価格 (税抜)	¥109,000	¥139,000	¥149,000	¥109,000	¥139,000	¥155,000	¥110,000
商品コード	GF203AWP	GF403AWP	GF603AWP	GF2002AWP	GF4002AWP	GF6002AWP	GF6001AWP
JANコード	4981046306720	4981046306737	4981046306744	4981046306751	4981046306768	4981046306775	4981046306782
JCSS校正料金 (税抜)*	¥18,000						
推奨分銅 (必要な数量)	AD1603-200F1 1個	AD1603-200F1 2個	AD1603-500F1 1個	AD1603-2KF1 1個	AD1603-2KF1 2個	AD1603-5KF1 1個	AD1603-5KF1 1個

\* 工場出荷時 (新品購入時) の料金です。

計量皿の材質=SUS316

### オプション《GX-AWP / GF-AWPシリーズ共通》

GXA-03	RS-232Cインタフェース絶縁タイプ (非防塵・非防水)*1	¥20,000 (税抜)	GXA-26	外部IRスイッチ (内部設定にてRE-ZEROまたはPRINTの機能を選択) (非防塵・非防水)*1	¥15,000 (税抜)
GXA-04	コンパレータ・リレー出力 (ブザー・外部入力付き) (非防塵・非防水)*1	¥25,000 (税抜)	GXA-27JA	Bluetooth通信インタフェース*1	¥9,000 (税抜)
GXA-06	アナログ電圧出力 (非防塵・非防水)*1	¥20,000 (税抜)	AX-GXA-31	表示部保護カバー 5枚セット	¥3,800 (税抜)
GXA-09	内蔵バッテリーユニット (出荷時オプション)*1※2	¥38,000 (税抜)	AX-K02737-500JA	RS-232C防水ケーブル (5 m D-Sub9Pメス・メス)	¥20,000 (税抜)
GXA-10	ガラス風防	¥28,000 (税抜)	AX-K05465-180	USBケーブル (A-ミニBタイプ) 1.8 m (標準付属品)	¥1,000 (税抜)
GXA-12	動物計量皿キット (最小表示0.1 mgモデル/GX-203Aを除く)	¥15,000 (税抜)	AX-TB248	ACアダプタ (標準付属品)	¥3,500 (税抜)
GXA-13	比重測定キット	¥50,000 (税抜)	AXP-4008166	アクリル風防ユニット (1 mgモデル用)	¥3,200 (税抜)
GXA-17	無風イオナイザー Quick Ion® / IRスイッチ付き 大型ガラス風防 (非防塵・非防水)*1	¥110,000 (税抜)	FXi-08	イーサネット・インタフェース (TCP/IP) (非防塵・非防水)*1	¥30,000 (税抜)
GXA-23-PRINT	プリント用フットスイッチ入力 (非防塵・非防水)*1※4	¥20,000 (税抜)	※1 GXA-03、GXA-04、GXA-06、GXA-09、GXA-17、GXA-23シリーズ、GXA-24A、GXA-25、GXA-26、GXA-27JA、FXi-08は、いずれか1つのみ本体に装着可能です。		
GXA-23-REZERO	リゼロ用フットスイッチ入力 (非防塵・非防水)*1※4	¥20,000 (税抜)	※2 ニッケル水素電池 (充電中の使用可、放電しながら電池残量確認可)、充電時間：約10時間、駆動時間：約14時間。		
GXA-23-PLUG	外部入力インタフェース (非防塵・非防水)*1※4	¥10,000 (税抜)	※3 水より比重が軽いサンプルを測りたい場合は、ご購入店または弊社営業部門にご相談ください。		
GXA-24A	USBメモリーインタフェース (出荷時オプション) (非防塵・非防水)*1	¥12,000 (税抜)	※4 接続端子が2chあり、フットスイッチを2個まで同時に接続が可能 (別売品AX-SW137-PRINT/REZERO)。		
GXA-25	無風イオナイザー Quick Ion® (非防塵・非防水)*1	¥75,000 (税抜)	GXA-23-PRINT：フットスイッチ (AX-SW137-PRINT) 付属、ペダルを踏むことで、データ出力 (プリント出力) GXA-23-REZERO：フットスイッチ (AX-SW137-REZERO) 付属、ペダルを踏むことで、リゼロ出力 GXA-23-PLUG：インタフェースボード接続点入力用、システム組込み用に、オーディオ端子×3個付属。		

# FZ-iWP 分銅内蔵型

# FX-iWP 標準型

ACアダプタ付属  
バッテリー別売  
RS-232C標準

粉体、液体の計量に最適

最小表示 0.001 g ~



■ 大型風防  
FXi-WP-11-JAはオプション ★特許申請中  
注) 天びん本体への大型風防の固定はできません。



動物計量も可能 (FXi-12-JA)  
※ひょう量1220g、2200g、3200g機種



粉塵の舞う環境や、水滴がつくサンプルでも安心して計量

防水用 RS-232Cケーブル  
(AX-KO2737-500JA)

## 防塵・防水型電子天びん

### 防塵・防水 IP65

ひょう量122 g ~ 3200 g、最小表示0.001 g ~ 0.01 g

FZ-iWP/FX-iWP共通

#### ▶ 最小表示1 mgで防塵・防水

粉塵の舞う環境や水滴がつくサンプルの計量に最適。(IP65)

#### ▶ 堅牢なボディ ★特許申請中

ハウジングの上ケースにアルミダイキャスト、下ケースにはステンレススチールを採用

#### ▶ 省スペース設計

コンパクトで扱いやすいB5サイズ

#### ▶ 計量センサーシステムC-SHS搭載

応答速度 約1秒 (Compact-Super Hybrid Sensor)

#### ▶ 統計演算機能

計量値を統計処理し、結果を表示・出力する機能

#### ▶ RS-232Cインタフェース (D-Sub9Pオス)

標準装備 (オプションにて防水用RS-232Cケーブルもご用意)

#### ▶ 小型風防 FZ-iWP全機種標準装備

FX-120iWP/200iWP/300iWPにも標準装備

FX-1200iWP/2000iWP/3000iWP用はオプション (FXi-WP-10-JA)

- 内蔵バッテリー(ニッケル水素充電電池)(オプション: FXi-09-JA)
- GLP・GMP・GCP・ISO対応出力  
(FX-iWPは、AD-8127との接続により可能)
- 2電源方式(※ACアダプタ(標準付属品)、または内蔵バッテリー(オプション))
- 動物計量
- コンパレータ表示 プザー付  
(プザー音40 dB (本体正面1 mでの測定))
- 床下ひょう量 専用金具標準装備  
(金具使用時は、防塵・防水仕様にはなりません。)
- クイックUSB ★特許申請中  
FXi-02-JAの使用により計量値をUSBでPCに送信のみ可能
- g・個数・%・カラット・もんめ(真珠計量用単位)モード

※取引・証明用(検定付)モデルFZ-iWPRもございます(P.62)

型名	分銅内蔵型	FZ-120iWP	FZ-200iWP	FZ-300iWP	FZ-1200iWP	FZ-2000iWP	FZ-3000iWP
	標準型	FX-120iWP	FX-200iWP	FX-300iWP	FX-1200iWP	FX-2000iWP	FX-3000iWP
ひょう量		122 g	220 g	320 g	1220 g	2200 g	3200 g
最小表示			0.001 g			0.01 g	
個数モード	計数可能最小単重		0.001 g			0.01 g	
	サンプル数			5、10、25、50または100個			
パーセントモード	100%登録最小質量		0.100 g			1.00 g	
	パーセント最小表示			0.01%、0.1%、1% (100%質量により自動切り替え)			
計量皿寸法		φ130 mm			φ150 mm		
FZ-iWP	標準価格(税抜)	¥99,000	¥109,000	¥119,000	¥99,000	¥109,000	¥119,000
	商品コード	FZ120iWP-JA	FZ200iWP-JA	FZ300iWP-JA	FZ1200iWP-JA	FZ2000iWP-JA	FZ3000iWP-JA
	JANコード	4981046604734	4981046604741	4981046604758	4981046604765	4981046604772	4981046604789
FX-iWP	標準価格(税抜)	¥79,000	¥94,000	¥99,000	¥79,000	¥94,000	¥99,000
	商品コード	FX120iWP-JA	FX200iWP-JA	FX300iWP-JA	FX1200iWP-JA	FX2000iWP-JA	FX3000iWP-JA
	JANコード	4981046603294	4981046603300	4981046603317	4981046603324	4981046603331	4981046603348
JCSS校正料金(税抜)*	¥18,000						
推奨分銅 (必要な数量)		AD1603-100F1	AD1603-200F1	AD1603-200F1	AD1603-1KF1	AD1603-2KF1	AD1603-2KF1
		1個	1個	1個	1個	1個	1個

※工場出荷時(新品購入時)の料金です。

計量皿の材質=SUS304

### オプション

FXi-02-JA*1	USBインタフェース(2 m ケーブル付) <クイックUSB>	¥8,000 (税抜)	FXi-15-JA	キャリングケース	¥30,000 (税抜)
FXi-08*1	イーサネット・インタフェース	¥30,000 (税抜)	GXA-27JA*1	Bluetooth通信インタフェース	¥9,000 (税抜)
FXi-09-JA*1*	内蔵バッテリーユニット(10時間充電、約8時間使用可)	¥28,000 (税抜)	AX-FXi-31-JA	本体保護カバー (5枚セット)	¥3,500 (税抜)
FXi-WP-10-JA	小型風防(アクリル製)	¥4,000 (税抜)	AX-KO2737-500JA*2	防水用RS-232Cケーブル 5 m (9P×ス-9P×ス)	¥20,000 (税抜)
FXi-WP-11-JA	大型風防(ポリカーボネイト製)	¥15,000 (税抜)			
FXi-12-JA	動物計量皿 ひょう量1220 g、2200 g、3200 g機種用 (開口部φ150 mm、高さ130 mm)	¥15,000 (税抜)			

大型風防、小型風防は全機種に取り付けが可能です。

\*1. 同時に使用できません。

FXi-02-JA、FXi-08、FXi-09-JAをご使用の場合、防塵・防水仕様にはなりません。

\*2. 標準装備のRS-232Cインタフェースを防塵・防水仕様(IP65相当)で使用するには、オプションの防水用RS-232Cケーブル(AX-KO2737-500JA)を使用してください。

AD-1687、AD-1688、AD-8126、AD-8527に接続する場合には、オプションの防水ケーブルAX-KO7695-500が必要です。

\*3. 防塵・防水仕様で使用するにはオプションの防水ケーブル(AX-KO2737-500JA)を使用してください。(AX-USB-9P)に付属のRS-232Cケーブルと差替えてご使用ください。

★ 本体出荷時のみ取付可能です。



# FZ-i 分銅内蔵型

# FX-i 標準型

ACアダプタ付属  
バッテリー別売  
RS-232C標準

## 汎用電子天びん

汎用電子天びんのニュースタンダード  
ひょう量122 g～5200 g、最小表示0.001 g～0.01 g

最小表示 0.001 g～



FZ-i

FX-i

■ 大型風防  
FXi-11-JAはオプション  
★特許申請中



風防のトップが全面開閉  
(左右に回転) ★特許申請中



動物計量も可能 (FXi-12-JA)  
※ひょう量1220 g、2200 g、3200 g、5200 g機種

FZ-i/FX-i共通

▶ **堅牢なボディ** ★特許申請中

ハウジングの上ケースにアルミダイキャスト、下ケースにはステンレススチールを採用

▶ **省スペース設計**

コンパクトで扱いやすいB5サイズ

▶ **計量センサーシステムC-SHS搭載**

応答速度 約1秒 (Compact-Super Hybrid Sensor)

▶ **統計演算機能**

計量値を統計処理し、結果を表示・出力する機能

▶ **RS-232Cインタフェース** (D-Sub9Pオス)

標準装備

▶ **イーサネット・インタフェース**

FXi-08の使用により、LAN上のパソコンと双方向通信を行い、複数の天びんのデータを1台のパソコンに取り込むことが可能。

▶ **小型風防 FZ-i全機種標準装備**

FX-120i/200i/300i/500iにも標準装備

FX-1200i/2000i/3000i/5000i用はオプション (FXi-10-JA)

▶ **内蔵バッテリー** <ニッケル水素充電電池>

天びん本体に内蔵でき、電源のない場所での使用も可能 (オプション: FXi-09-JA)

▶ **GLP・GMP・GCP・ISO対応出力**

プリンターとの接続によりGLP・GMP・GCP・ISOで求められる、日付け、時刻、ID、校正及びチェック等の記録が可能。日常の保守点検の記録管理に便利。(FX-iは、AD-8127との接続により可能)

■ 2電源方式 (※ACアダプタ (標準付属品)、または内蔵バッテリー (オプション))

■ 動物計量

■ コンパレータ表示 ブザー付 [ブザー音40 dB (本体正面1 mでの測定)]

■ 床下ひょう量 専用金具標準装備

■ クイックUSB ★特許申請中

FXi-02-JAの使用により計量値をUSBでPCに送信のみ可能

■ g・個数・%・カラット・もんめ (真珠計量用単位) モード

※取引・証明用 (検定付) モデルFZ-iRもございます (P.62)

▶ **宝石測定用専用皿**

黒色・銀色 (別売)



型名	分銅内蔵型	FZ-120i	FZ-200i	FZ-300i	FZ-500i	FZ-1200i	FZ-2000i	FZ-3000i	FZ-5000i
	標準型	FX-120i	FX-200i	FX-300i	FX-500i	FX-1200i	FX-2000i	FX-3000i	FX-5000i
ひょう量		122 g	220 g	320 g	520 g	1220 g	2200 g	3200 g	5200 g
最小表示		0.001 g				0.01 g			
個数モード	計数可能最小単重	0.001 g				0.01 g			
	サンプル数	5、10、25、50または100個							
パーセントモード	100%登録最小質量	0.100 g				1.00 g			
	パーセント最小表示	0.01 %、0.1 %、1 % (100 %質量により自動切り替え)							
計量皿寸法		φ130 mm				φ150 mm			
	標準価格 (税抜)	¥79,000	¥84,000	¥89,000	¥99,000	¥79,000	¥84,000	¥89,000	¥99,000
FZ-i	商品コード	FZ120I-JA	FZ200I-JA	FZ300I-JA	FZ500I-JA	FZ1200I-JA	FZ2000I-JA	FZ3000I-JA	FZ5000I-JA
	JANコード	4981046603997	4981046604000	4981046604017	4981046606271	4981046604024	4981046604031	4981046604048	4981046606288
	標準価格 (税抜)	¥59,000	¥64,000	¥69,000	¥79,000	¥59,000	¥64,000	¥69,000	¥79,000
FX-i	商品コード	FX120I-JA	FX200I-JA	FX300I-JA	FX500I-JA	FX1200I-JA	FX2000I-JA	FX3000I-JA	FX5000I-JA
	JANコード	4981046602020	4981046602037	4981046602044	4981046606332	4981046602051	4981046602068	4981046602075	4981046606349
	標準価格 (税抜)	¥59,000	¥64,000	¥69,000	¥79,000	¥59,000	¥64,000	¥69,000	¥79,000
JCSS校正料金 (税抜)*	¥18,000								
推奨分銅 (必要な数量)		AD1603-100F1	AD1603-200F1	AD1603-200F1	AD1603-500F1	AD1603-1KF1	AD1603-2KF1	AD1603-2KF1	AD1603-5KF1
		1個	1個	1個	1個	1個	1個	1個	1個

※工場出荷時 (新品購入時) の料金です。

計量皿の材質=SUS304

オプション

FXi-02-JA*1	USBインタフェース (2m ケーブル付) <クイックUSB>	¥8,000 (税抜)	FXi-15-JA	キャリングケース	¥30,000 (税抜)
FXi-08*1	イーサネット・インタフェース	¥30,000 (税抜)	GXA-27JA*1	Bluetooth通信インタフェース	¥9,000 (税抜)
FXi-09-JA*1*	内蔵バッテリーユニット (10時間充電、約8時間使用可)	¥28,000 (税抜)	AX-FXi-31-JA	本体保護カバー (5枚セット)	¥3,500 (税抜)
FXi-10-JA	小型風防 (アクリル製)	¥4,000 (税抜)	AX-CARATPAN-BJA	宝石用測定皿 (黒) 2個セット	¥3,000 (税抜)
FXi-11-JA	大型風防 (ポリカーボネイト製)	¥15,000 (税抜)	AX-CARATPAN-WJA	宝石用測定皿 (銀) 2個セット	¥3,000 (税抜)
FXi-12-JA	動物計量皿 ひょう量1220 g、2200 g、3200 g、5200 g機種用 (開口部φ150 mm、高さ130 mm)	¥15,000 (税抜)			

大型風防、小型風防は全機種に取り付けが可能です。

\*1.同時に使用できません。

★ 本体出荷時のみ取付可能です。

# EK-i

ACアダプタ付属  
 バッテリー別売  
 RS-232C標準

最小表示 0.01 g～

パーソナル電子天びん

## 分解能1/60,000～電子天びん

コンパクトで高分解能!

使用場所を選びません〈内蔵バッテリー〉(オプション)

ひょう量120 g～12000 g、最小表示0.01 g～1 g



▶ **RS-232Cインターフェース** (D-Sub9Pオス)  
標準装備

▶ **g・個数・%モード**

3つのモードが切換え可能

▶ **コンパレータ表示**

「HI」「OK」「LO」の表示で良否判定・仕分けに便利

▶ **ステンレス製計量皿**

SUS304

▶ **ACAI (計数精度自動向上機能) 搭載**

Automatic Counting Accuracy Improvement

▶ **GLP・GMP・GCP・ISO対応出力**

AD-8127との接続により可能

▶ **軽量・コンパクト設計**

▶ **バックライト付大型液晶**

文字高16mm

▶ **2電源方式**

※ACアダプタ(標準付属品)、または内蔵バッテリー(オプション)

\*取引・証明用(検定付)モデルもございます。

検定済品EK-i-KはP.63をご覧ください。

型名	EK-120i	EK-200i	EK-300i	EK-410i	EK-610i
ひょう量	120 g	200 g	300 g	400 g	600 g
最小表示	0.01 g				
計量皿寸法	φ110 mm (丸皿)				
標準価格(税抜)	¥41,800	¥41,800	¥41,800	¥41,800	¥49,800
商品コード	EK120I-JA	EK200I-JA	EK300I-JA	EK410I-JA	EK610I-JA
JANコード	4981046600163	4981046600170	4981046600187	4981046601054	4981046601061
JCSS校正料金(税抜) <sup>※1</sup>	¥18,000				
推奨分銅 (必要な数量)	AD1603-100F2 1個	AD1603-200F2 1個	AD1603-200F2 1個	AD1603-200F1 2個	AD1603-500F1 1個

※1 工場出荷時(新品購入時)の料金です。

計量皿の材質=SUS304

型名	EK-600i	EK-1200i	EK-2000i	EK-3000i	EK-4100i	EK-6100i	EK-6000i	EK-12Ki
ひょう量	600 g	1200 g	2000 g	3000 g	4000 g	6000 g		12 kg
最小表示	0.1 g							1 g
計量皿寸法	170 (W) × 133 (D) mm (角皿)							
標準価格(税抜)	¥39,800	¥39,800	¥39,800	¥39,800	¥39,800	¥49,800	¥39,800	¥41,800
商品コード	EK600I-JA	EK1200I-JA	EK2000I-JA	EK3000I-JA	EK4100I-JA	EK6100I-JA	EK6000I-JA	EK12KI-JA
JANコード	4981046600194	4981046600224	4981046600231	4981046600248	4981046601078	4981046601085	4981046600255	4981046600262
JCSS校正料金(税抜) <sup>※1</sup>	¥18,000							
推奨分銅 (必要な数量)	AD1603-500M1 1個	AD1603-1KF2 1個	AD1603-2KF2 1個	AD1603-2KF2 1個	AD1603-2KF1 2個	AD1603-5KF1 1個	AD1603-5KM1 1個	AD1603-10KF2 1個

※1 工場出荷時(新品購入時)の料金です。

計量皿の材質=SUS304

### オプション

EKW-04i*	コンパレータ出力(ブザー、リレー出力) (ブザー音60 dB (本体正面1 mでの測定))	¥12,000 (税抜)
EKW-07i	床下ひょう量金具 (EK-4100i/6000i/6100i/12Ki用)	¥3,000 (税抜)
EKW-09i**	内蔵バッテリー(ニッケル水素充電電池)	¥15,000 (税抜)
EJ-12JA	キャリングケース	¥8,000 (税抜)
AX-3005824-5S	表示部保護カバー5枚セット(丸皿用)	¥3,000 (税抜)

\*印のオプションは同時に使用できません。どれかひとつを選んでください。

\*\*15時間充電、約9時間使用可(バックライトオフ時)

# EJ-B

最小表示 0.2 mg ~

- ACアダプタ付属
- バッテリー別売
- 通信インタフェース別売

## コンパクト天びん

選べるインタフェース (オプション)

選べる電源<乾電池> (別売)

ひょう量52 g ~ 6100 g、最小表示0.2 mg ~ 0.1 g

### ▶ インタフェース オプション

クイックUSB / RS-232C (D-Sub9Pオス) / イーサネット

### ▶ 乾電池で使用可能

※ACアダプタ(標準付属品)、または単3形乾電池×4個(別売)

### ▶ g・個数・%モード

※EJ-54D2B/123B/303B/1202B/3002B高分解能シリーズは、カラット・もんめ(真珠計量用単位)モードも可能

### ▶ プラスチック風防 オプション

※EJ-123B/303Bには標準付属 EJ-54D2Bには専用風防付属

### ▶ コンパレータ表示

「HI」「OK」「LO」の表示で良否判定・仕分けに便利(ベーシックシリーズのみ)

### ▶ 積み重ねて収納可能<sup>◆1</sup>

複数の保管に便利(4台まで)

◆1 EJ-54D2B/123B/303B/1202B/3002Bは除く

### ワイヤレス通信オプション (EJ-27JA)

外部表示器AD-8931-JA、PC接続用 dongle AD-8541PC-JAのいずれかと接続しワイヤレスで通信可能

### ■ ACAI (計数精度自動向上機能) 搭載

■ GLP・GMP・GCP・ISO対応出力 (AD-8127との接続により可能)

### ■ バックライト付大型液晶 文字高16 mm

### ■ キャリングケース (EJ-12JA)



EJ-54D2B  
専用風防・カラット皿付属



EJ-123B  
EJ-303B  
簡易風防付属



EJ-1202B  
EJ-3002B



EJ-120B ~ 610B  
丸皿



EJ-1500B ~ 6100B  
角皿

型名	EJ-54D2B	EJ-123B	EJ-303B	EJ-1202B	EJ-3002B
ひょう量	52 g	120 g	310 g	1200 g	3100 g
最小表示	0.2 mg (0~22 g) 1 mg (0~52 g) <sup>◆1</sup>	0.001 g		0.01 g	
表示単位	g (グラム)、pcs (個数)、% (パーセント)、ct (カラット)、mom (もんめ)				
計量皿寸法	φ50 mm	φ110 mm		140 (W) × 127 (D) mm	
標準価格(税抜)	¥54,800	¥49,800	¥51,800	¥49,800	¥51,600
商品コード	EJ54D2B-JA	EJ123B-JA	EJ303B-JA	EJ1202B-JA	EJ3002B-JA
JANコード	4981046163040	4981046131308	4981046131315	4981046135221	4981046135238
JCSS校正料金(税抜) <sup>*</sup>	¥18,000				
推奨分銅 (必要な数量)	AD1603-50F1 1個	AD1603-100F1 1個	AD1603-200F1 1個	AD1603-1KF1 1個	AD1603-2KF1 1個

◆1 デュアルレンジ(22 gを超えると自動的に大レンジに切り替わります/手動で大レンジも選択できます)  
※工場出荷時(新品購入時)の料金です。

型名	EJ-120B	EJ-200B	EJ-300B	EJ-410B	EJ-610B
ひょう量	120 g	210 g	310 g	410 g	610 g
最小表示	0.01 g				
表示単位	g (グラム)、pcs (個数)、% (パーセント)				
計量皿寸法	φ110 mm (丸皿)				
標準価格(税抜)	¥29,800	¥30,800	¥31,800	¥35,800	¥45,800
商品コード	EJ120B-JA	EJ200B-JA	EJ300B-JA	EJ410B-JA	EJ610B-JA
JANコード	4981046131209	4981046131216	4981046131223	4981046131230	4981046131247
JCSS校正料金(税抜) <sup>*</sup>	¥18,000				
推奨分銅 (必要な数量)	AD1603-100F2 1個	AD1603-200F2 1個	AD1603-200F2 1個	AD1603-200F2 2個	AD1603-500F1 1個

型名	EJ-1500B	EJ-2000B	EJ-3000B	EJ-4100B	EJ-6100B
ひょう量	1500 g	2100 g	3100 g	4100 g	6100 g
最小表示	0.1 g				
表示単位	g (グラム)、pcs (個数)、% (パーセント)				
計量皿寸法	140 (W) × 127 (D) mm (角皿)				
標準価格(税抜)	¥29,800	¥30,800	¥31,800	¥33,800	¥41,800
商品コード	EJ1500B-JA	EJ2000B-JA	EJ3000B-JA	EJ4100B-JA	EJ6100B-JA
JANコード	4981046131254	4981046131261	4981046131278	4981046131285	4981046131292
JCSS校正料金(税抜) <sup>*</sup>	¥18,000				
推奨分銅 (必要な数量)	AD1603-1KF2 1個	AD1603-2KF2 1個	AD1603-2KF2 1個	AD1603-2KF1 2個	AD1603-5KF1 1個

計量皿の材質=SUS304

### オプション

EJ-02JA <sup>*1*</sup>	USBインタフェース(クイックUSB)	¥8,000(税抜)	EJ-11JA	風防(EJ-123B/303Bには標準付属) (EJ-54D2Bは使用不可)	¥5,000(税抜)
EJ-03JA <sup>*1</sup>	RS-232Cインタフェース	¥8,000(税抜)	EJ-12JA <sup>*1</sup>	キャリングケース	¥8,000(税抜)
EJ-07JA	床下ひょう量金具(EJ-3000B,4100B,6100B用)	¥4,000(税抜)	New EJ-27JA	Bluetooth通信インタフェース <sup>*1</sup>	¥8,000(税抜)
EJ-08JA	床下ひょう量金具(EJ-1500B,2000B用)	¥3,000(税抜)			

\*1 EJ-02JA、EJ-03JA、EJ-27JAは同時に使用できません。

\*2 市販のUSBケーブルABタイプが別途必要です。

◆1 EJ-54D2B/123B/303B/1202B/3002Bは除く



EW-i

ACアダプタ付属  
バッテリー別売  
RS-232C標準

最小表示 0.01 g～

パーソナル電子天びん

## トリプルレンジ電子天びん

3倍働くトリプルレンジ

使用場所を選びません〈内蔵バッテリー〉(オプション)

ひょう量30 g～12000 g、最小表示0.01 g～5 g



## ▶トリプルレンジ

ひょう量と最小表示の組み合わせが自動的に3段階に切換わる

▶RS-232Cインタフェース (D-Sub9Pオス)  
標準装備

## ▶g・個数・%モード

3つのモードが切換え可能

## ▶コンパレータ表示

「HI」「OK」「LO」の表示で良否判定・仕分けに便利

## ▶ステンレス製計量皿

SUS304

## ▶ACAI (計数精度自動向上機能) 搭載

Automatic Counting Accuracy Improvement

## ▶GLP・GMP・GCP・ISO対応出力

AD-8127との接続により可能

## ▶軽量・コンパクト設計

## ▶バックライト付大型液晶

文字高16 mm

## ▶2電源方式

※ACアダプタ(標準付属品)、または内蔵バッテリー(オプション)

\*取引・証明用(検定付)モデルもございます。

検定済品EW-i-KはP.63をご覧ください。

型名	EW-150i	EW-1500i	EW-12Ki
ひょう量	150 g	1500 g	12 kg
最小表示	0.01 g (0～30 g) 0.02 g (30～60 g) 0.05 g (60～150 g)	0.1 g (0～300 g) 0.2 g (300～600 g) 0.5 g (600～1500 g)	1 g (0～3000 g) 2 g (3000～6000 g) 5 g (6000～12 kg)
計量皿寸法	φ110 mm (丸皿)	170 (W)×133 (D) mm (角皿)	
標準価格(税抜)	¥29,800		
商品コード	EW150I-JA	EW1500I-JA	EW12KI-JA
JANコード	4981046600132	4981046600149	4981046600156
JCSS校正料金(税抜) <sup>※1</sup>	¥15,000		
推奨分銅 (必要な数量)	AD1603-100F2 1個	AD1603-1KF2 1個	AD1603-10KF2 1個

※1 工場出荷時(新品購入時)の料金です。

計量皿の材質=SUS304

## オプション

EKW-04i*	コンパレータ出力(ブザー、リレー出力) 〔ブザー音60 dB (本体正面1 mでの測定)〕	¥12,000(税抜)
EKW-07i	床下ひょう量金具(EW-12Ki用)	¥3,000(税抜)
EKW-09i**	内蔵バッテリー(ニッケル水素充電池)	¥15,000(税抜)
EJ-12JA	キャリングケース	¥8,000(税抜)
AX-3005824-5S	表示部保護カバー 5枚セット(丸皿用)	¥3,000(税抜)

\*印のオプションは同時に使用できません。どれかひとつを選んでください。

\*\*15時間充電、約9時間使用可(バックライトオフ時)

EK-L

ACアダプタ付属  
バッテリー別売  
RS-232C標準

最小表示 0.1 g～



型名	EK-15KL	EK-30KL
ひょう量	15 kg	3 kg / 30 kg*
最小表示	0.1 g	0.1 g / 1 g
計量皿寸法	300 (W) × 210 (D) mm	
標準価格 (税抜)	¥53,000	¥54,000
商品コード	EK15KL-JA	EK30KL-JA
JANコード	4981046609111	4981046609128
JCSS校正料金 (税抜)*	¥24,000	
推奨分銅 (必要な数量)	AD1603-10KF1 1個	AD1603-20KF1 1個

★オートレンジ：重い風袋を載せても精密レンジでの計量が可能です。3 kgを超えると自動的に標準レンジ(最小表示1 g)に切り替わりますが、RE-ZEROキーを押すことにより精密レンジ(最小表示0.1 g)に戻ります。ただし、精密レンジでの計量可能範囲は3 kgまでとなります。

※工場出荷時(新品購入時)の料金です。

## パーソナル電子天びん

### EKシリーズに大型モデル登場

ひょう量3 kg～30 kg、最小表示0.1 g～1 g

▶ **EK-15KL**：分解能1/150,000の高分解能

▶ **EK-30KL**：デュアルレンジ

各レンジの分解能は1/30,000

- 300 (W) × 210 (D) mmの大きな計量皿
- RS-232Cインタフェース (D-Sub9Pオス) 標準装備
- g、kg、個数、%モード
- コンバータ表示
- ステンレス製計量皿 (SUS430)
- バックライト付き大型液晶表示 (文字高22 mm)
- オートパワーオフ (機能をオフにすることも可能)
- ACアダプタ(標準付属品)と充電バッテリー(オプション)の2電源方式
- GLP対応出力 (RS-232Cの使用により)
- ワイヤ取付部 (盗難防止穴) 付

#### オプション

HC-02i 鉛バッテリー(受注生産)(約100時間使用可) ¥10,000(税抜)  
(ユアサコーポレーション社のNP4.5-6をお使  
いただけます。)

電子天びん・はかり

SA

ACアダプタ付属  
乾電池別売

最小表示 0.001 kg～



## ポータブルスケール

### 小さな計量(最小表示1 g)から 大きな計量まで

ひょう量30 kg～150 kg、最小表示0.001 kg～0.1 kg

▶ **持ち運びに便利な取っ手付き**

▶ **薄型なので、省スペースに収納**

立てかけて保管することも可能(厚さ約73 mm)

▶ **上下反転表示(180°反転表示)**

使いやすい方向から計量結果を確認

- 本体ボディ部は一体型アルミダイキャストで形成、頑丈
- バックライト付き液晶表示
- 表示のホールド機能
- 最小表示の切り替え可能(微小レンジ、小レンジ、中レンジ、大レンジ)
- 330 (W) × 330 (D) mmの大きな計量皿
- g、kgモード
- ペットの体重管理に(オートゼロ機能)
- ACアダプタ(標準付属品)と単1形乾電池4個(別売)の2電源方式

型名	SA-30K	SA-60K	SA-150K
ひょう量	30 kg	60 kg	150 kg
最小表示	R1 大レンジ	0.1 kg	
	R2 中レンジ	0.01 kg	
	R3 小レンジ	0.001 kg (0～3 kg) / 0.01 kg (3 kg～ひょう量)	
	R4 微小レンジ	1 g (0～3 kg) / 0.01 kg (3 kg～ひょう量)	
計量台寸法	330 (W) × 330 (D) mm		
質量	約6.3kg		
標準価格 (税抜)	¥52,000		
商品コード	SA30K-JA	SA60K-JA	SA150K-JA
JANコード	4981046608015	4981046608022	4981046608039
JCSS校正料金 (税抜)*	¥24,000		¥40,000

※工場出荷時(新品購入時)の料金です。

計量皿の材質=アルミダイキャスト

A&D Apollo

GX-M 分銅内蔵型

New

GF-M 標準型

ACアダプタ付属  
バッテリー別売  
USB/RS-232C標準

最小表示 0.01 g ~



GX-Mシリーズ



GF-Mシリーズ



粉塵の舞う環境や、水滴がつくサンプルでも安心して計量

## 防塵・防水型電子天びん

### 防塵・防水 IP65

ひょう量8.2 kg~32.2 kg、最小表示0.01 g~1 g

GX-M/GF-M共通

#### ▶ ワイドセレクション

0.01 g (8.2 kg) ~ 0.1 g (32.2 kg) 全14モデル

#### ▶ 堅牢ボディで組み込み用途・各実験に最適

#### ▶ 生産ラインの組み込み時に ★特許取得済

ISD：衝撃検出機能 (Impact Shock Detection) 計量皿に衝撃が加わった時に、4段階の警告表示とブザーでお知らせ

#### ▶ 天びんの繰り返し性・最小計量値の確認に

★特許取得済

ECL：電子制御荷重 (自己点検) 機能 (Electronically Controlled Load) エー・アンド・デイ独自の天びん内部機構により、外部分銅を使わずに天びんの繰り返し性を算出 わずか90秒で完了

#### ▶ ポンプ流量など液体の計量に ★特許取得済

FRD：流量測定機能 (Flow Rate Display) 荷重の変化を「流量」として計算、天びん単体で高精度の流量測定が可能

#### ▶ 洗える安心

粉体や液体の計量をする場合にも安心の「防塵・防水等級IP65」計量皿・皿受けは勿論のこと、本体フレーム後部も取り外せるので、清掃・洗浄が簡単に実施できます

#### ▶ 衝撃に対する安心

ショックアブソーバー機構付き計量皿  
計量皿裏面にショックアブソーバー機構を持たせ、センサー部にかかる衝撃を和らげる構造

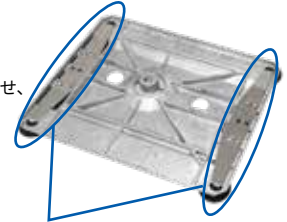

ショックアブソーバー

- コンパレータ機能
- オートパワーオン・オフ機能
- 2 ch出力標準装備、PCとプリンタ・PLC・外部表示器など、2 ch同時接続が可能
- パスワード機能
- 床下ひょう量金具標準装備

型名	分銅内蔵型	GX-8202M	GX-8202MD	GX-10202M	GX-12001M	GX-22001M	GX-32001M	GX-32001MD
	標準型	GF-8202M	GF-8202MD	GF-10202M	GF-12001M	GF-22001M	GF-32001M	GF-32001MD
ひょう量		8.2 kg	8.2 kg	10.2 kg	12.2 kg	22.2 kg	32.2 kg	32.2 kg
最小表示		0.01 g	0.01 g (0~2.2 kg) 0.1 g (2.2~8.2 kg)	0.01 g	0.1 g	0.1 g	0.1 g	0.1 g (0~6.2 kg) 1 g (6.2~32.2 kg)
繰り返し性 (標準偏差)		0.01g	0.01 g (0.05 g)	0.01 g	0.1 g	0.1 g	0.1 g	0.1 g (0.5 g)
計量皿寸法		270×210 mm	270×210 mm	270×210 mm	270×210 mm	270×210 mm	270×210 mm	270×210 mm
GX-M	標準価格 (税抜)	¥200,000	¥160,000	¥240,000	¥170,000	¥210,000	¥290,000	¥155,000
	JANコード	4981046305457	4981046305464	4981046305600	4981046305488	4981046305495	4981046305501	4981046305518
	商品コード	GX8202M	GX8202MD	GX10202M	GX12001M	GX22001M	GX32001M	GX32001MD
GF-M	標準価格 (税抜)	¥185,000	¥145,000	¥225,000	¥155,000	¥195,000	¥275,000	¥140,000
	JANコード	4981046305525	4981046305532	4981046305549	4981046305556	4981046305563	4981046305570	4981046305587
	商品コード	GF8202M	GF8202MD	GF10202M	GF12001M	GF22001M	GF32001M	GF32001MD
JCSS校正料金 (税抜)※		¥18,000				¥24,000		
推奨分銅 (必要な数量)		AD1603-5KF1	AD1603-5KF1	AD1603-10KF1	AD1603-10KF1	AD1603-20KF1	AD1603-20KF1	AD1603-20KF1
		1個	1個	1個	1個	1個	1個	1個

※工場出荷時 (新品購入時) の料金です。

計量皿の材質=SUS316

#### オプション

GXM-04	コンパレータ出力 (リレー・ブザー付き) / 接点入力 <sup>*1*</sup>	¥25,000 (税抜)	AX-GXK-31	簡易風防 (秤量8~10kgモデルに標準付属)	¥10,000 (税抜)
GXM-06	アナログ電圧出力 (0-1 Vまたは0.2-1 V) <sup>*1</sup>	¥30,000 (税抜)	AX-KO5465-180	USBケーブル A-ミニBタイプ 1.8 m (標準付属品) <sup>*3</sup>	¥1,000 (税抜)
GXM-08	イーサネットインタフェース	¥30,000 (税抜)	AX-TB248	ACアダプタ (標準付属品)	¥3,500 (税抜)
GXM-27JA	Bluetooth通信インタフェース <sup>*1*</sup>	¥9,000 (税抜)	AX-073007197-S	表示部保護カバー (5枚セット)	¥3,000 (税抜)
GXA-012	動物計量皿	¥43,000 (税抜)	AX-KO7695-500	RS-232C防水ケーブル (5 m D-Sub9Pメス-オス)	¥20,000 (税抜)
GXK-015	キャリングケース	¥40,000 (税抜)	AX-KO2737-500JA	RS-232C防水ケーブル (5 m D-Sub9Pメス-オス)	¥20,000 (税抜)

\*1 同時には使用できません。標準装備のRS-232C+USBインタフェースと交換して装着します。

GXM-04またはGXM-06装着時は非防水仕様になります。

\*2 音量：約56 dB (本体正面1 mからの測定時)

\*3 天びん側は防水仕様です。



# GX-L 分銅内蔵タイプ New

# GF-L ベーシックタイプ

ACアダプタ付属  
バッテリー別売  
USB/RS-232C標準

## 重量級天びん

### 防塵・防水 IP65

過酷な環境下で高精度な計量を実現した天びん  
ひょう量12 kg～102 kg、最小表示0.1 g～1 g

防塵・防水電子天びん

最小表示 0.1 g～



レイアウト自由な表示部分離型

スイングアーム型



防塵・防水  
粉塵や水の侵入を防ぐ堅牢な本体

#### 自由自在なディスプレイ ポジション

一般的な固定式ポールスタンドとは異なり、約100度の角度調整が可能なスイングアームディスプレイスタンドです。

- ▶ **防塵・防水 IP65**  
粉塵の舞う環境や水滴がつくサンプルの計量に最適
- ▶ **分銅内蔵(GX-L)**  
オート・セルフ・キャリブレーション
- ▶ **計量センサーシステムSHS搭載**  
応答速度 約1.5秒( Super Hybrid Sensor )
- ▶ **USB/RS-232Cインターフェース**  
(D-Sub9P (オス) / USB Type mini B) 標準装備
- ▶ **データ直送ソフト WinCT使用可能**
- ▶ **スイングアーム型と表示部分離型**
- ▶ **自己点検機能**  
使用環境に対応し応答特性を自動調整、同時に自己点検を行い結果を表示
- ▶ **g・kg・個数・%・カラット・もんめモード**  
※もんめ：真珠計量用単位

- データメモリ
- パスワードロック (3段：管理者、使用者、ゲスト)
- GLP・GMP・GCP・ISO対応出力
- オートパワーオン・オフ
- 動物計量 (ホールド機能)
- 床下ひょう量 専用金具別売 (GP-20、GP-21)

#### 衝撃検知機能 (ISD) 【特許取得済】

計量皿に衝撃が加わった時に、4段階の警告表示とブザーでお知らせ

GX-L：分銅内蔵タイプ / GF-L：ベーシックタイプ GX-LD：スマートレンジ GX-LS：表示部分離型 (GF-LSのラインナップはありません)

GX-Lシリーズ	一体型	GX-12001L	GX-22001L	GX-32001L	GX-32001LD	GX-42001L	GX-62001L	GX-62000L	GX-102000L	
	分離型	-		GX-32001LS	GX-32001LDS	-		GX-62000LS	GX-102000LS	
GF-Lシリーズ	一体型	GF-12001L	GF-22001L	GF-32001L	-		GF-62000L		-	
ひょう量		12 kg	22 kg	32 kg		42 kg	62 kg		102 kg	
最小表示		0.1g			0.1g(0～6.2 kg) 1g(6.2～32 kg)	0.5 g	0.1 g	1 g		
計量皿寸法		344(W)×384(D)mm							346(W)×386(D)mm	
GX-Lシリーズ	一体型	GX-12001L	GX-22001L	GX-32001L	GX-32001LD	GX-42001L	GX-62001L	GX-62000L	GX-102000L	
	標準価格(税抜)	¥220,000	¥250,000	¥330,000	¥210,000	¥280,000	¥450,000	¥320,000	¥400,000	
	商品コード	GX12001L	GX22001L	GX32001L	GX32001LD	GX42001L	GX62001L	GX62000L	GX102000L	
	JANコード	4981046224031	4981046224048	4981046224055	4981046224062	4981046224079	4981046224086	4981046224093	4981046224109	
GX-Lシリーズ	分離型	-		GX-32001LS	GX-32001LDS	-		GX-62000LS	GX-102000LS	
	標準価格(税抜)	-		¥350,000	¥230,000	-		¥470,000	¥340,000	¥420,000
	商品コード	-		GX32001LS	GX32001LDS	-		GX62000LS	GX102000LS	
	JANコード	-		4981046224154	4981046224161	-		4981046224178	4981046224185	4981046224192
GF-Lシリーズ	一体型	GF-12001L	GF-22001L	GF-32001L	-		GF-62000L		-	
	標準価格(税抜)	¥190,000	¥220,000	¥300,000	-		¥270,000		-	
	商品コード	GF12001L	GF22001L	GF32001L	-		GF62000L		-	
	JANコード	4981046224116	4981046224123	4981046224130	-		4981046224147		-	
JCSS校正料金(税抜)※		¥18,000			¥24,000					
推奨分銅(必要な数量)		AD-1603-10KF1 1個		1個	1個	AD-1603-20KF1 2個		3個	5個	

★スマートレンジ：GX-32001LD / GX-32001LDSは6.2 kgを超えると自動的に標準レンジ(最小表示 0.1 gから1 g)に切り替わりますが、REZEROキーまたはTAREキーを押すことにより精密レンジ(最小表示0.1 g)に戻ります。この機能により重い風袋を載せても精密レンジでの計量が可能です。  
※工場出荷時(新品購入時)の料金です。

計量皿の材質=SUS304

#### オプション

GXL-04 ※1※2	コンパレータ出力(リレー(3段/5段)・ブザー) / 接点入力 / RS-232C	¥25,000(税抜)	GP-12	動物計量皿	¥98,000(税抜)
GXL-06 ※1※2	アナログ出力：0～1Vまたは0.2V～1V / RS-232C	¥30,000(税抜)	GP-16	AD-8127用プリンタ台	¥20,000(税抜)
GXL-07	表示部分離タイプ(GX-LS)用ケーブル 5 m	¥25,000(税抜)	GP-20	床下ひょう量金具	¥15,000(税抜)
GXL-08 ※1※2	イーサネットインターフェース (TCP/IP)	¥30,000(税抜)		ひょう量42 kg以下モデル用	
GXL-27JA ※1	Bluetooth通信インターフェース	¥9,000(税抜)	GP-21	床下ひょう量金具	¥35,000(税抜)
AX-KO2737-500JA	防水ケーブル：D-Sub9P(メス)～D-Sub9P(メス) / 5 m	¥20,000(税抜)		ひょう量62 kg以上モデル用	
AX-KO7695-500*	防水ケーブル：D-Sub9P(メス)～D-Sub9P(オス) / 5 m	¥20,000(税抜)	AX-GXL-31	表示部保護カバー：5枚入り	¥3,400(税抜)

※1 同時に使用できません。標準装備のRS-232C+USBインターフェースと交換して装着します。 ※2 GXL-04 / GXL-06 / GXL-08装着時は非防水仕様になります。  
★ データロガー AD-1688 / USBコンバータ AD-8527等に使用するケーブルです。

# GX-A

電子天びん・比重測定キット

最小表示 0.1 mg ~

ACアダプタ付属  
バッテリー別売  
USB/RS-232C標準



## 比重測定

電子天びんGX-Aと比重測定キットとの組合せ

### 液中ひょう量法による密度および比重の測定

ひょう量122 g ~ 10200 g、最小表示0.1 mg ~ 0.1 g

#### ▶ 比重測定キットを利用した比重測定

GX-Aを既に持ちのお客様はオプション購入で対応可能  
液中ひょう量法による密度及び比重の測定  
天びん本体とオプションの比重測定キットで密度及び比重が測定可能  
床下ひょう量金具がGX-Aシリーズには全モデル標準装備

#### ▶ 物質の密度及び比重を測定する方法

(下記2規定)  
・ JIS Z 8804 (液体の密度及び比重の測定方法)  
・ JIS Z 8807 (固体の密度及び比重の測定方法)  
における液中ひょう量法による密度及び比重の測定方法を採用

### 比重測定キット GXA-13

適用機種：GX-203A / GX-303A / GX-403A / GX-603A / GX-1003A / GX-1603A



### 比重測定キット GXA-14

適用機種：GX-124AE / GX-224AE / GX-324AE / GX-124A / GX-224A / GX-324A



#### ■ 固体の密度測定

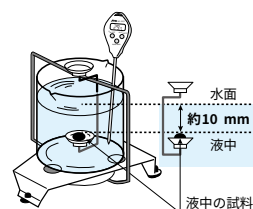
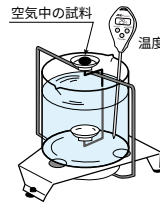

#### ■ 測定手順



#### ■ 液体の密度測定

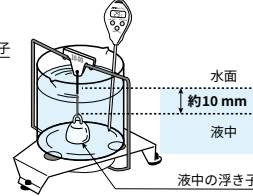

#### ■ 測定手順



型名	GX-203A	GX-303A	GX-403A	GX-603A	GX-1003A	GX-1603A
ひょう量	220 g	320 g	420 g	620 g	1100 g	1620 g
最小表示	0.001 g					
本体標準価格(税抜)	¥99,000	¥124,000	¥140,000	¥160,000	¥190,000	¥220,000
オプション型名	GXA-13					
オプション標準価格(税抜)	¥50,000					
床下ひょう量金具	標準					

型名	GX-124AE	GX-224AE	GX-324AE	GX-124A	GX-224A	GX-324A
ひょう量	122 g	220 g	320 g	122 g	220 g	320 g
最小表示	0.1 mg					
本体標準価格(税抜)	¥230,000	¥250,000	¥270,000	¥150,000	¥170,000	¥190,000
オプション型名	GXA-14					
オプション標準価格(税抜)	¥50,000					
床下ひょう量金具	標準					

型名	GX-2002A	GX-3002A	GX-4002A	GX-6002A	GX-10002A	GX-6001A	GX-10001A
ひょう量	2200 g	3200 g	4200 g	6200 g	10200 g	6200 g	10200 g
最小表示	0.01 g						0.1 g
本体標準価格(税抜)	¥99,000	¥124,000	¥140,000	¥160,000	¥180,000	¥108,000	¥118,000
オプション型名	比重測定オプション設定はございません。床下ひょう量金具などを利用して測定してください。						
床下ひょう量金具	標準						

## ● 天びん使用時の注意点

マイクロ(マイクロ)天びんをはじめとする分析天びんを使用するにあたり、1  $\mu\text{g}$ ～0.1 mgの精度を求めるためには、様々な誤差要因の軽減や、影響をおさえる必要があります。

エー・アンド・デイのホームページでは、そのような様々な誤差要因と、その対策についてご説明しております。

### 〈主な誤差要因〉

1. 傾斜による誤差
2. 対流の影響
3. 静電気の影響
4. 温度による影響
5. 磁性材の測定
6. 空気の流れ(風)による影響
7. 振動による影響
8. 重力による誤差
9. 浮力による誤差



マイクロ(マイクロ)天びん、分析天びんを使用し、正確な測定をするためには、これらの誤差要因1つ1つへの対策をとることがとても重要です。

エー・アンド・デイのホームページ

[www.aandd.co.jp](http://www.aandd.co.jp)

計量ページにあるバナー [天びん使用時の注意点](#) をクリックしてください。

上記の項目が表示されますので、それぞれをご覧ください、各注意点、対策等を参考にされることをお勧めいたします。

# MC

ACアダプタ付属

バッテリー別売

RS-232C標準

最小表示 0.1 mg ~

## 最大分解能 1000万分の1



MC-1000/6100



MC-10K/30K

### マスコンパレータ(質量比較器)、 生産ラインでの計量(液体・粉体・ 気体の計量)として

ひょう量1100 g ~ 31 kg、最小表示0.0001 g ~ 0.1 g

#### ▶ 分銅内蔵

オート・セルフ・キャリブレーション

#### ▶ 計量センサーシステムSHS搭載

Super Hybrid Sensor

#### ▶ RS-232Cインタフェース (D-Sub25Pメス)

標準装備

#### ▶ データ直送ソフトWinCT

使用可能

#### ▶ 防塵・防水 IP65

(MC-10K/30K/100KS)

#### ▶ クイックUSB ★特許申請中

GX-02の使用により計量値をUSBでPCに送信のみ可能 (MC-1000/6100)

#### ▶ 自動環境設定

##### 自己点検機能

使用環境に対応し応答特性を自動調整、同時に自己点検を行い結果を表示

#### ▶ g・個数・%・カラット・もんめモード

※もんめ：真珠計量用単位

- データメモリ 計量値 : 最大200個  
校正結果: 最新50個  
単位質量: 最大50個 (MC-10K/30K)  
最大20個 (MC-1000/6100)
- GLP・GMP・GCP・ISO対応出力
- コンパレータ表示
- 比重測定 (GX-13の使用により可能)  
※MC-1000のみ
- 床下ひょう量 専用金具標準装備  
(MC-1000/6100/10K/30K)
- オートパワーオン・オフ
- 動物計量

MCシリーズなど高分解能の電子天びんの性能(精度)は、振動・風などの外乱要因の影響を受けやすいため、使用環境を整える事が重要です。

使用環境を整えるのに必要な除振台や卓上風防等のオプションをご用意しております。

特に最小表示0.1 mgのMC-1000では、天びん用除振台(AD-1671)及び卓上風防(AD-1672/AD-1672A)のご使用を推奨いたします。※ 詳しくは、次ページをご覧ください。



マスコンパレータ(手動質量比較器)

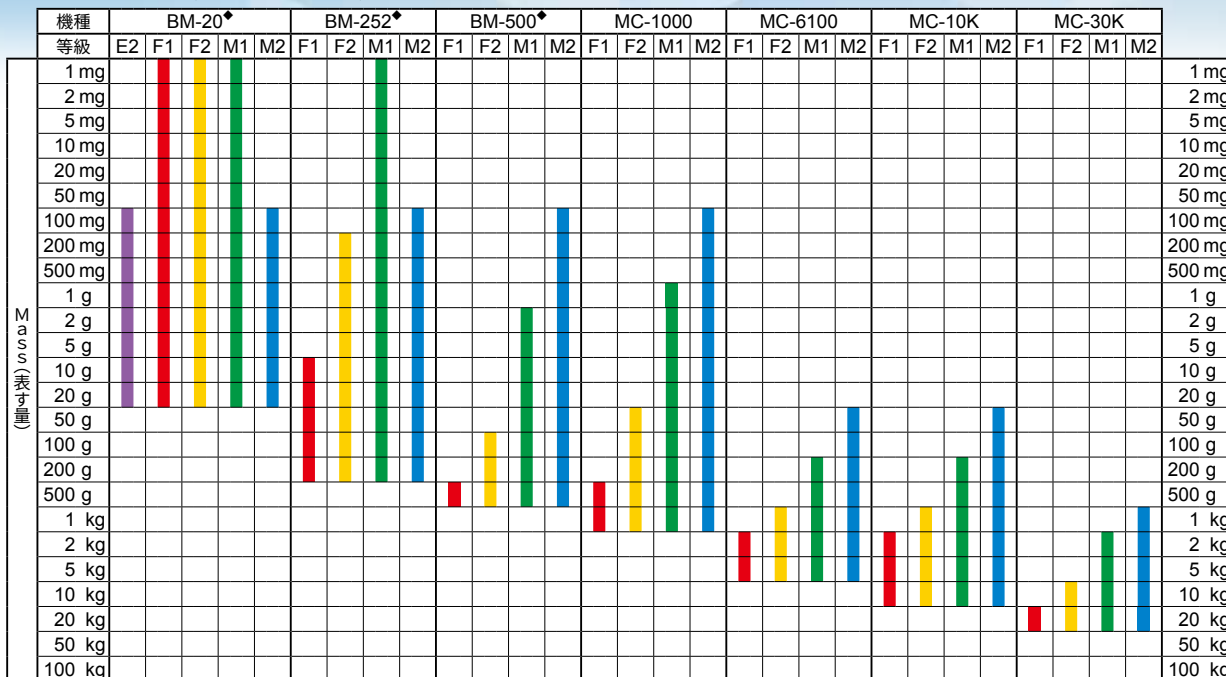

対応分銅： E2級基準分銅 F1級/特級基準分銅 F2級/1級基準分銅 M1級/2級基準分銅 M2級/3級基準分銅

◆BM-20/252/500の詳細は、P.14～15をご覧ください。

型名	MC-1000	MC-6100	MC-10K	MC-30K
ひょう量	1100 g	6100 g	10.1 kg	31 kg
最小表示	0.0001 g	0.001 g	0.001 g	0.01 g
繰り返し性(標準偏差)	0.0005 g / 500 g ~ 1 kg 0.0004 g / 500 g以下 <sup>*1</sup>	0.004 g / 2 kg ~ 5 kg 0.0015 g / 2 kg以下 <sup>*1</sup>	0.005 g / 5 kg ~ 10 kg 0.004 g / 5 kg ~ 2 kg 0.0015 g / 2 kg以下 <sup>*1</sup>	0.10 g / 20 kg ~ 30 kg 0.015 g / 20 kg以下 <sup>*1</sup>
直線性	±0.003 g	±0.03 g		±0.2 g
計量皿寸法	128×128 mm	165×165 mm	270 (W)×210 (D) mm	
外形寸法	210 (W)×317 (D)×86 (H) mm		300 (W)×355 (D)×111 (H) mm	
標準価格(税抜)	¥300,000		¥400,000	
商品コード	MC1000	MC6100	MC10K	MC30K
JANコード	4981046605755	4981046605762	4981046605779	4981046605786
JCSS校正料金(税抜) <sup>*3</sup>	¥24,000	¥18,000		¥24,000
推奨分銅	AD1603-1KE2	AD1603-5KF1	AD1603-10KF1	AD1603-20KF1
(必要な数量)	1個	1個	1個	1個

※1 良好環境下にて、オプシンの重心調整皿使用時 ※2 良好環境下、自動機にて同じ位置に載せ降ろした場合  
 ※3 工場出荷時(新品購入時)の料金です。

オプション

《MC-1000 / 6100用》

GX-02 <sup>*1</sup>	USBインタフェース(2 m ケーブル付) <クイックUSB>	¥8,000(税抜)
GX-04 <sup>*1*</sup>	コンパレータ出力(リレー・ブザー付) / RS-232C / カレントループ(ブザー音56 dB(本体正面1 mでの測定))	¥25,000(税抜)
GX-06 <sup>*1*</sup>	アナログ電圧出力(0~1 V/0.2~1 V) / カレントループ	¥60,000(税抜)
GX-12	動物皿キット 皿質量: 190 g、 開口部: φ150 mm、高さ130 mm	¥15,000(税抜)
GX-13	比重測定キット MC-1000用	¥50,000(税抜)
AX-MC1000PAN	重心調整皿(MC-1000用)	¥70,000(税抜)
AX-MC6100PAN	重心調整皿(MC-6100用)	¥70,000(税抜)
AX-073003691-S	表示部保護カバー5枚セット(MC-1000用)	¥3,500(税抜)
AX-073003692-S	表示部保護カバー5枚セット(MC-6100用)	¥3,500(税抜)

\*1 GX-02、GX-04、GX-06、または標準RS-232Cは、いずれか1つのみ本体に装着可能です。  
 \* 本体出荷時のみ取付可能です。

《MC-10K / 30K用》

GX-04K <sup>*1</sup>	コンパレータ出力(リレー・ブザー付) / RS-232C / カレントループ (ブザー音62 dB(本体正面1 mでの測定))	¥25,000(税抜)
GX-06K <sup>*1</sup>	アナログ電圧出力(0~1 V/0.2~1 V) / カレントループ	¥60,000(税抜)
GX-07K <sup>*2</sup>	防水用RS-232Cケーブル(5 m)	¥20,000(税抜)
GXK-012	動物計量皿(外寸208×260×228 mm)	¥43,000(税抜)
GXK-015	キャリングケース	¥40,000(税抜)
AX-MC10K/30KPAN	重心調整皿	¥90,000(税抜)
AX-073007197-S	保護カバー5枚セット	¥3,000(税抜)

\*1 GX-04K、GX-06K、または標準RS-232Cは、いずれか1つのみ本体に装着可能。  
 GX-04K、またはGX-06K装着時には防塵・防水仕様にはなりません。  
 \*2 標準のRS-232Cインタフェースを防塵・防水仕様(IP65)相当にするには、オプションの防水  
 用RS-232Cケーブル(GX-07K)を使用してください。  
 通常のRS-232Cケーブル(AX-KO1710-200)では防水仕様にはなりません。  
 ・GX-07KはGX-04Kにも取付け可能ですが、防水仕様にはなりません。

# AD-4212A

ACアダプタ付属  
RS-232C標準

最小表示 0.1 mg ~

高速(0.8秒)  
高精度(0.1 mg)

生産ライン組込み用  
電子天びん(計量センサー)

生産ライン組込み用  
高精度計量センサー

ひょう量110 g ~ 1100 g、最小表示0.1 mg ~ 1 mg



表示部

計量部



AD-4212A~C用卓上風防  
AD-1675A (オプション)

- ▶ コンパクト計量部 80 mm幅
- ▶ 校正用分銅  
標準付属
- ▶ 計量センサーシステムSHS®搭載  
Super Hybrid Sensor
- ▶ RS-232Cインタフェース (D-Sub25P×ス)  
標準装備
- ▶ データ直送ソフト WinCT  
使用可能
- ▶ 防塵・防滴 計量部 IP54
- ▶ コンパレータ表示
- ▶ g・mg・個数・%・カラット・もんめモード  
※もんめ：真珠計量用単位
- ▶ 3段コンパレータ接点出力  
標準装備 (AD4212A-08の使用により、5段階出力が可能)  
ブザー音61 dB (本体正面1 mでの測定)

- データメモリ 計量値：最大200個、校正結果：最大50個、  
単位質量：最大20個、上下限值：最大20セット
- GLP・GMP・GCP・ISO対応出力
- CC-Link接続 AD-8923-CCの使用により可能

型名	AD-4212A-100	AD-4212A-200	AD-4212A-600	AD-4212A-1000
ひょう量	110 g	210 g	610 g	1100 g
最小表示	0.1 mg		1 mg	
安定所要時間 (良好環境、FAST設定時)	0~30 g 約1.1秒	0~30 g 約0.8秒	0~30 g 約0.9秒	
	30~110 g 約1.3秒	30~210 g 約1.0秒	30~610 g 約1.1秒	30~1100 g 約1.1秒
I/O部	RS-232C	双方向、600~19200 bps		
	コンパレータ出力	3段階接点出力(ブザー付き)		
	外部接点入力	リゼロ入力、プリント入力		
計量皿寸法	50×50 mm		70×70 mm	
外形寸法	計量部 80 (W)×230 (D)×90 (H) mm 表示部 237 (W)×150 (D)×155 (H) mm		80 (W)×230 (D)×92.5 (H) mm スタンド標準装備、パネルマウント可能 192×96 mm DIN規格	
標準価格(税抜)	¥400,000	¥350,000	¥400,000	¥450,000
商品コード	AD4212A-100	AD4212A-200	AD4212A-600	AD4212A-1000
JANコード	4981046602464	4981046602471	4981046602488	4981046602495
JCSS校正料金(税抜)*	¥24,000		¥18,000	

※工場出荷時(新品購入時)の料金です。

計量皿の材質=SUS316

## オプション

AD4212A-01*2	BCD出力、外部接点入力 (RS-232Cおよびコンパレータ出力は使用不可)	¥35,000 (税抜)
AD4212A-04**2*	5段階コンパレータ接点出力	¥27,000 (税抜)
AD4212A-07*1	延長ケーブル 3 m	¥10,000 (税抜)
AD4212A-08*2	イーサネット・インタフェース	¥40,000 (税抜)
AD4212A-18	振動アダプタ	¥10,000 (税抜)
AD4212A-19	ステンレス製風防(AD-4212A-100には標準で付属)	¥6,000 (税抜)
AD4212A-20	金属製足コマ	¥7,000 (税抜)
AD-1675A	AD-4212A~C用卓上風防	¥60,000 (税抜)

\*1 延長ケーブルは、1本のみ使用可です。(表示部・計量部間の距離は最長5mとなります。)

\*2 標準のインタフェース、BCD (AD4212A-01)、5段階コンパレータ (AD4212A-04)、  
イーサネット・インタフェース (AD4212A-08) は、いずれか1つのみ本体に取付可能です。

★ 本体出荷時のみ取付可能です。

・ステンレス製計量部ケースについては、お問い合わせください。

# AD-4212B

ACアダプタ付属  
RS-232C標準

最小表示 0.01 mg ~

## 生産ラインで0.01 mg計量

## 生産ライン組込み用 高精度計量センサー

ひょう量31 g~310 g、最小表示0.01 mg~0.1 mg

生産ライン組込み用  
電子天びん(計量センサー)



表示部

計量部  
AD-4212B-101



AD-4212A~C用卓上風防  
AD-1675A (オプション)

- ▶ **コンパクト計量部 80 mm幅**
- ▶ **耐薬品性に優れたステンレス製計量部**  
SUS304
- ▶ **校正用分銅**  
標準付属
- ▶ **高速応答**  
0.01 mgレンジにて約4.0秒 ※FAST設定時
- ▶ **計量センサーシステムSHS®搭載**  
Super Hybrid Sensor
- ▶ **RS-232Cインターフェース (D-Sub25P×ス)**  
標準装備
- ▶ **データ直送ソフト WinCT**  
使用可能
- ▶ **防塵・防滴 計量部 IP54**

- コンパレータ表示
- g・mg・個数・%・カラット・もんめモード  
※もんめ：真珠計量用単位
- 5段コンパレータ接点出力 標準装備  
〔ブザー音61 dB (本体正面1 mでの測定)〕
- データメモリ 計量値：最大200個、校正結果：最大50個、  
単位質量：最大20個、上下限值：最大20セット
- GLP・GMP・GCP・ISO対応出力
- CC-Link接続 AD-8923-CCの使用により可能

型名	AD-4212B-101	AD-4212B-102	AD-4212B-201	AD-4212B-301
ひょう量	31 g/110 g*	110 g	210 g	310 g
最小表示	0.01 mg / 0.1 mg	0.01 mg		0.1 mg
安定所要時間 (良好環境、FAST設定時)	約4.0秒/約2.5秒	約4.0秒		約2.5秒
I/O部	RS-232C	双方向、600~19200 bps		
	コンパレータ出力	5段階接点出力(ブザー付き)(3段階としても使用可)		
	外部接点入力	リゼロ入力、プリント入力		
計量皿寸法	φ34 mm		50×50 mm	
外形寸法	計量部	80 (W)×230 (D)×90 (H) mm		
	表示部	237 (W)×150 (D)×155 (H) mm スタンド標準装備、パネルマウント可能 192×96 mm DIN規格		
標準価格(税抜)	¥500,000	¥600,000	¥500,000	¥550,000
商品コード	AD4212B-101	AD4212B-102	AD4212B-201	AD4212B-301
JANコード	4981046603584	4981046603058	4981046603065	4981046603072
JCSS校正料金(税抜)*	¥40,000		¥24,000	

★スマートレンジ：AD-4212B-101は31 gを超えると自動的に標準レンジ(最小表示 0.1 mg)に切り替わりますが、RE-ZEROキーを押すことにより精密レンジ(最小表示 0.01 mg)に戻ります。重い風袋を載せても精密レンジでの計量が可能です。

計量皿の材質=SUS316

\*工場出荷時(新品購入時)の料金です。

### オプション

AD4212A-01*2	BCD出力、外部接点入力 (RS-232Cおよびコンパレータ出力は使用不可)	¥35,000(税抜)
AD4212A-07*1	延長ケーブル 3 m	¥10,000(税抜)
AD4212A-08*2	イーサネット・インターフェース	¥40,000(税抜)
AD4212A-18	振動アダプタ	¥10,000(税抜)
AD4212A-19	ステンレス製風防(標準で付属するもの)	¥6,000(税抜)
AD4212A-20	金属製足コマ	¥7,000(税抜)
AD-1675A	AD-4212A~C用卓上風防	¥60,000(税抜)

\*1 延長ケーブルは、1本のみ使用可です。(表示部・計量部間の距離は最長5mとなります。)

\*2 標準のインターフェース、BCD (AD4212A-01)、イーサネット・インターフェース (AD4212A-08)は、いずれか1つのみ本体に取付可能です。

# AD-4212C

ACアダプタ付属  
RS-232C標準

最小表示 0.1 mg ~

## 電磁式 デジタルロードセル<sup>®</sup>方式



計量部

AD-8923-CC (オプション)

## 生産ライン組込み用 高精度計量センサー

ひょう量51 g~6200 g、最小表示0.0001 g~0.01 g

- ▶ EM-DLC / 電磁セル(電磁式デジタルロードセル)<sup>®</sup>  
高精度・高速・コンパクト
- ▶ パネコン・PLC・PC等に計量データを直接送信  
標準付属ケーブル10 m
- ▶ コンパクト計量部 59 mm幅  
自由なレイアウトが可能
- ▶ 高精度で幅広いラインナップ
- ▶ C-SHS<sup>®</sup>搭載 Compact-Super Hybrid Sensor  
0.5秒の高速応答、毎秒50回\*の高速出力  
\*ポーレート9600以上選択時
- ▶ 防塵・防水 計量部 IP65
- ▶ RS-232Cインターフェース

型名	AD-4212C-301	AD-4212C-300	AD-4212C-600	AD-4212C-3100	AD-4212C-3000	AD-4212C-6000
ひょう量	51 g / 320 g*	320 g	620 g	510 g / 3200 g*	3200 g	6200 g
最小表示	0.0001 g / 0.001 g	0.001 g	0.001 g	0.001 g / 0.01 g	0.01 g	0.01 g
安定所要時間 (良好環境、FAST設定時)	精密レンジ選択時 約1.3秒	0~30 g 約0.5秒		精密レンジ選択時 約1.3秒	0~300 g 約0.5秒	
	標準レンジ選択時 約1.0秒	30~320 g 約1.0秒	30~620 g 約1.0秒	標準レンジ選択時 約1.0秒	300~3200 g 約1.0秒	300~6200 g 約1.0秒
I/O部 RS-232C	双方向、2400~19200 bps					
計量皿寸法	50×50 mm					
外形寸法	59 (W)×231 (D)×91 (H) mm					
標準価格(税抜)	¥300,000	¥240,000	¥300,000	¥300,000	¥240,000	¥300,000
商品コード	AD4212C-301	AD4212C-300	AD4212C-600	AD4212C-3100	AD4212C-3000	AD4212C-6000
JANコード	4981046606295	4981046604666	4981046605274	4981046606318	4981046604673	4981046605281
JCSS校正 料金(税抜)*	¥24,000		¥18,000			

\*スマートレンジ：AD-4212C-301/3100は、51 g / 510 gを越えると自動的に標準レンジ(最小表示 0.001 g / 0.01 g)に切り替わりますが、RE-ZEROキーを押すことにより精密レンジ(最小表示 0.0001 g / 0.001 g)に戻ります。重い風袋を載せても精密レンジでの計量が可能です。

※工場出荷時(新品購入時)の料金です。

計量皿の材質=SUS316  
風防の材質=SUS304  
上ケースの材質=亜鉛ダイカスト(エポキシ  
下塗り&アクリル塗装)

■ 校正用分銅 標準付属



製造ライン組込みイメージ

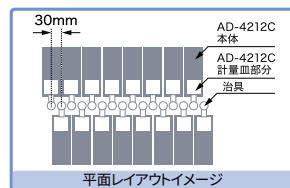

平面レイアウトイメージ

# AD-4212F

New

ACアダプタ付属  
RS-232C標準

最小表示 0.001 g ~

## 生産ライン組込み用 大ひょう量計量センサー

ひょう量510 g~22000 g、最小表示0.001 g~0.1 g

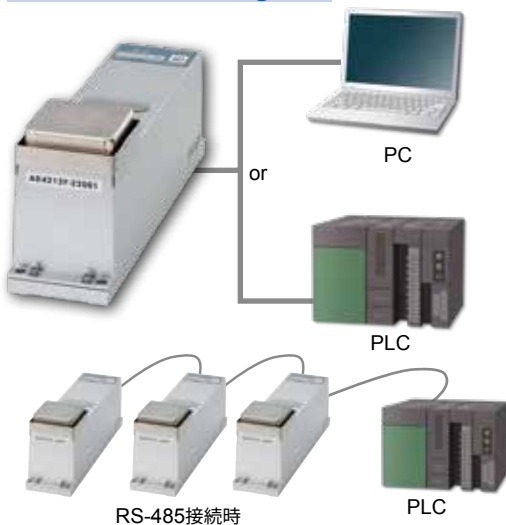

RS-485インターフェースによるデジチェーン接続 (AD4212F-29)

### 共通オプション

- AX-KO3590-1000 RS-232C出力ケーブル(10 m) ¥25,000(税抜)
- AX-KO3590-500 RS-232C出力ケーブル(5 m) ¥15,000(税抜)
- AX-KO3590-200 RS-232C出力ケーブル(2 m) ¥9,000(税抜)
- AX-USB-9P USBコンバーターケーブルセット ¥10,000(税抜)
- AX-KO6406-1000 RS-232C高屈曲ケーブル(ポットケーブル)10 m ¥30,000(税抜)

### AD4212C用オプション

- AD-1675A AD-4212Cシリーズ用卓上風防 ¥60,000(税抜)

## ひょう量~22 kgの生産ライン組込みソリューション 防塵・防水等級IP65、洗浄が必要な測定環境下にも対応

- コンパクトな計量部：80 mm幅 ■ EM-DLC / 電磁セル(電磁式デジタルロードセル)<sup>®</sup>
- 高速応答：約0.5秒~\*<sup>1</sup>
- 計量皿の材質：SUS316
- 選べるインターフェースRS-232C / RS-485(別売)
- データ処理ソフトWinCT-AD4212F使用可能
- 様々な通信方法を選択可能
- ① EtherNet/IP(AD-8552EIP)、② CC-Link(AD-8923-CC)、  
③ Modbus(AD-8551R)、④ BCD(AD-8923-BCD)

\*1 AD-4212F-10202/ AD-4212F-22001(0~300g・良好環境・FAST設定、安定検出幅±3σ設定時)

型名	AD-4212F-6203D	AD-4212F-10202	AD-4212F-22001
ひょう量	510 g / 6,200 g*	10,200 g	22,000 g
最小表示	0.001 g / 0.01 g*	0.01 g	0.1 g
安定所要時間 <sup>◆</sup> (良好環境、FAST設定時)	精密レンジ選択時:1.3秒	0~300 g:0.5秒	0~300 g:0.5秒
	標準レンジ選択時:1.0秒	300~10,200 g:1.0秒	300~22000 g:1.0秒
I/O部 RS-232C	双方向、600~115,200 bps (2,400* bps)		
計量皿寸法	70×70 mm		
外形寸法	80 (W)×320 (D)×128 (H) mm		
標準価格(税抜)	¥350,000		
商品コード	AD4212F-6203D	AD4212F-10202	AD4212F-22001
JANコード	4981046523929	4981046523936	4981046523943
JCSS校正料金(税抜)*	¥18,000		

\* 出荷時設定です。※工場出荷時(新品購入時)の料金です。★スマートレンジ：510gで精密レンジと標準レンジを自動切替/風袋が510gを超えて標準レンジになっても、風袋引きでゼロg表示になったところから510gまで精密レンジで測定可能です。

◆安定検出幅を±3σデジに設定時

### AD4212F用オプション

- AX-KO7522-500 RS-485出力ケーブル5 m (バラ線) ¥20,000(税抜)
- AX-KO7622-200 RS-485出力ケーブル2 m (デジチェーン用) ¥10,000(税抜)
- AD-4212F-29 RS-485インターフェース(デジチェーン用) ¥15,000(税抜)



# AD-4212D-S New

ACアダプタ付属

最小表示1  $\mu$ g ~

## セパレート型電子天びん



「AD-4212D-33S」と別売の外部コントローラ「AD-8922A」との組み合わせ例

ドラフトチャンバー、グローブボックス、クリーンベンチ、生産ラインに  
ひょう量32 g ~ 320 g、最小表示0.001 g ~ 0.1 mg

- ▶ EM-DLC/電磁セル(電磁式デジタルロードセル)<sup>®</sup>  
高精度・高速・コンパクト
- ▶ コントローラ部を使わず、直接 PC/PLCにデジタル出力する事が可能
- ▶ 別売コントローラと組合わせて様々な出力を選択可能

生産ライン組込み用  
電子天びん(計量センサー)

型名	AD-4212D-33S	AD-4212D-32S	AD-4212D-302S	AD-4212D-301S
ひょう量	32 g	5.1 g / 32 g	320 g	
最小表示	0.001 mg	0.001 mg / 0.01 mg *	0.01 mg	0.1 mg
安定所要時間 (良好環境、FAST設定時)	約7秒			約3秒
計量皿寸法	φ34 mm		φ50 mm	
計量部 外形寸法	153 (計量部ケース部) / 167.5 (足コマ含む) (W) × 298 (D) × 90 (H) mm			
標準価格(税抜)	¥864,000	¥664,000	¥574,000	¥516,000
JANコード	4981046157742	4981046157759	4981046157766	4981046157773
商品コード	AD4212D-33S	AD4212D-32S	AD4212D-302S	AD4212D-301S
JCSS校正料金(税抜)*	¥60,000		¥40,000	¥24,000

\*スマートレンジ：風袋を載せた状態でRE-ZEROキーを押す事で、5.1 gまでの計量は0.001 mg表示が可能です。

計量皿の材質=SUS316

※工場出荷時(新品購入時)の料金です。

オプションはHPをご覧ください

# AD-4212L New

DC24V端子台入力

最小表示1 mg ~



使用イメージ

## 生産ライン組込み用 高精度計量センサー

ひょう量51 g ~ 110 g、最小表示1 mg

- ▶ ロードセル方式のコンパクトな計量部と制御盤への組込みに最適なDINレール装着タイプの表示部

- コンパクトな計量部：30 mm幅
  - ・ 1000回/秒の高速サンプリング
  - ・ 振動に強い2系統のハイパフォーマンスデジタルフィルタを搭載
  - ・ 表示部は制御盤に組込みに最適なDINレール装着タイプ
  - ・ 外部入出力はRS-485 (Modbus RTU)
  - ・ 外部入出力はコントロールI/O 入力6点、出力8点
  - ・ 計量部に過負荷防止ストッパー装備
  - ・ 防塵・防滴計量部はIP42
  - ・ 電源はDC24V 端子台入力のためお客様にてご用意をお願いいたします。電源は制御盤用電源を推奨します。

型名	AD-4212L-R50	AD-4212L-R100
ひょう量	51 g	110 g
最小表示	1 mg	1 mg
安定所要時間(※1)	0 ~ 5 g : 約0.3秒、5 ~ 51 g : 約1.0秒	0 ~ 5 g : 約0.3秒、5 ~ 110 g : 約1.3秒
計量皿寸法	φ20.5 mm	φ20.5 mm
標準価格(税抜)	¥200,000	¥210,000
JANコード	4981046162814	4981046162838
商品コード	AD4212L-R50-JA	AD4212L-R100-JA
JCSS校正料金(税抜)*	¥18,000	

(※1) 良好環境、最適フィルタ設定時 ※工場出荷時(新品購入時)の料金です。

オプション AX-KO6242-10M ロードセルケーブル 10 m ¥10,000(税抜)

詳しくは……www.aandd.co.jp 語句説明ページ：p100~p101

# 台はかり比較表

○：標準装備、△：別売、×：設定なし

台はかり

シリーズ	主な特徴	最大ひょう量	防塵・防水	AC電源	電池	コンパレータ表示	データ出力		掲載頁
							RS232C	USB	
FG	ベーシックモデル 安価なベストセラー ボールなしタイプあり	150 kg	なし	○	○	1色 / 3段	△	×	P46
FG-CWP	Newモデル 防水性能が高いIP67 オールステンレス(計量台・ フレーム・表示部など)	150 kg	IP67	○	モバイルバッテリ、PCなど から給電可能	3色 / 3段	USBケーブル でPCへ データ送信 可能	○	P43
SC	防水性能が高いIP68 (フレームSUS304) ボールが無いセパレート型 (KBM /KBL) タイプあり	150 kg	IP68	×	○	1色 / 3段	△	△	P40
SE	防塵防水台タイプの ベーシックモデル 防水性能が高いIP68 (フレームは鉄に防錆塗装処理) ボールが無いセパレート型 (KBM /KBL) タイプあり	150 kg	IP68	×	○	1色 / 3段	△	△	P40
HW-C /HV-C	HW-C (シングルレンジ/高分解能) HV-C (トリプルレンジ / ベーシック) 計量部は防水 IP65 3色5段カラーコンパレータライト テンキー付き オプション多数 2 ch出力可能	220 kg	IP65 (計量部のみ)	○	○	3色 / 5段	△	△	P41
HW-CP/ HV-CP	HW-C/HV-Cの 内蔵プリンタ付きタイプ	220 kg	IP65 (計量部のみ)	○	×	3色 / 5段	△	△	P41
HW-CF/ HW-CPF	HW-Cシリーズのスロープ付き 低床タイプ 内蔵プリンタ付き： HW-CPF	220 kg	IP55 (計量部のみ)	○	×	3色 / 5段	△	△	P49
HW-CWP HV-CWP	はかり全体が IP65タイプ 3色5段カラーコンパレータライト テンキー付	220 kg	IP65	○	×	3色 / 5段	△	△	P42
FS-i	3色3段コンパレータライト& プザー テンキー付き& データメモリ×100 IP65 (SUS304) RS422/485オプション設定あり	30 kg	IP65	○	バッテリー オプションあり	3色 / 3段	△	×	P43
SW	防水性能が高い (IP69K+IP68) 高湿度(結露環境)でも使用可 汚れが溜まりにくいスケルトン フレーム (SUS304) 3色5段カラーコンパレータライト	150 kg	IP69K / IP68	○	バッテリー オプションあり	3色 / 5段	△	×	P39
HW-C (大型) HV-C (大型)	HW-C (シングルレンジ/ 高分解能) HV-C (デュアルレンジ/ベーシック) 3色5段カラーコンパレータライト テンキー付き オプション多数 2 ch出力可能	600 kg	なし	○	○	3色 / 5段	△	△	P47
HW-CP (大型) HV-CP (大型)	HW-C/HV-Cの 内蔵プリンタ付きタイプ	600 kg	なし	○	×	3色 / 5段	△	△	P47
SN	パレット一体型のはかり 高ひょう量の中では安価な シリーズでバリエーション展開 多数(低床型 / U字型 / 防塵防 水型)	2000 kg	SN-WP のみIP65	○	×	1色 / 3段	△	△	P43 (SN-WP) P48 (SN-L/U)
SU	U字型 RS-232C/422/485、 リレー、アナログなど豊富なオプ ション	2000 kg	計量台 IP67 表示部 IP65	○	×	1色 / 3段	△	△	P47
FT-i	大型台はかり 最大ひょう量 2 t / 計量皿1.5 m×1.5 m RS-232C/422/485、 リレー、アナログなど豊富なオプ ション	2000 kg	なし	○	×	1色 / 3段	△	△	P48

SW

AC100V  
バッテリー別売  
RS-232C別売

防塵・防水 IP69K/IP68

ひょう量6 kg～150 kg、最小表示0.001 kg～0.02 kg

最小表示 0.001 kg(1 g)～

IP69K / IP68  
高温・高水圧・多湿もOK  
防塵・防水デジタル台はかり

\*表示器の材質：ABSアロイ  
(耐衝撃性・耐熱性・難燃性に対するグレードの高い材料を使用)



▶ 洗える《IP69K》

防塵・防水の表示部と計量部で、全体に水をかけて洗浄可能  
高水圧(～100 bar)、高温(80℃)の洗浄も可能  
水没状態で洗浄可能《IP68》(規定条件：水深1 m、連続24時間)

▶ 多湿な環境でも使用可能

密閉性の高いケース形状に加え、  
内部の基盤まで防水コーティング



▶ ステンレス製スケルトンフレーム構造 SUS304

平面を極力減らしたフレームで水滴が残りやすく、  
細部まで洗浄しやすくゴミ・汚れが溜まりにくい構造



▶ ステンレス製

ロードセル SUS630

耐腐蝕性・高精度

▶ ステンレス製計量皿 SUS304

丸洗いが可能で衛生的



▶ タッチセンサースイッチ

軽く触れるだけで操作が可能  
表示器をプラスチックで保護し  
防塵・防水性を向上



▶ 高輝度LED表示

文字高14.6 mm 見やすい3色

▶ コンパレータ表示

5段階(HIHI、HI、OK、LO、LOLO)または3段階(HI、OK、LO)が選択可能  
直感的にわかりやすい3色カラーの矢印表示

▶ 表示部の角度を上方向に調整可

最大角度90度

▶ kg・個数(pcs)モード

内部設定により、g表示も可能(SW-6KS、SW-15KS/15KM、SW-30KMのみ)

▶ RS-232C/コンパレータ・リレー出力 オプション\*

(端子台形状)  
PCやプリンタに接続可能。また、コンパレータ出力も可能

▶ RS-422/485出力 オプション\*

最大16台のはかりをPCで制御可能

▶ データ直送ソフト WinCT

使用可能

▶ 内蔵型小型鉛バッテリー オプション

15時間充電、約90時間使用可

■ 電源ケーブル：3 m

■ ポール取外し可能 ※ケーブル長：1.5 m

★装着時、はかりの防塵・防水性能はIP65になります。

\*取引・証明用(検定付)モデルもございます。

検定済品SW-KはP.65をご覧ください。

台防塵  
はかり  
防水

型名	SW-6KS	SW-15KS	SW-15KM	SW-30KM	SW-60KM	SW-150KM	SW-60KL	SW-150KL
ひょう量	6 kg	15 kg		30 kg	60 kg	150 kg	60 kg	150 kg
最小表示*	1 g*(2 g)	2 g*(5 g)		5 g*(10 g)	0.01 kg*(0.02 kg)	0.02 kg*(0.05 kg)	0.01 kg*(0.02 kg)	0.02 kg*(0.05 kg)
計量皿寸法	250 (W)×250 (D) mm			300 (W)×380 (D) mm			390 (W)×530 (D) mm	
外形寸法	250 (W)×480 (D)×353.5 (H) mm			300 (W)×601(D)×722.5 (H) mm			390 (W)×751 (D)×722.5 (H) mm	
標準価格(税抜)	¥210,000			¥250,000			¥280,000	
商品コード	SW6KS-JA	SW15KS-JA	SW15KM-JA	SW30KM-JA	SW60KM-JA	SW150KM-JA	SW60KL-JA	SW150KL-JA
JANコード	4981046604970	4981046604987	4981046604994	4981046605007	4981046605014	4981046605038	4981046605045	4981046605052
JCSS校正料金(税抜)*	¥18,000		¥24,000			¥40,000	¥24,000	¥40,000

★内部設定により切替えが可能です。更に、0.5 g (SW-6KS)、1 g (SW-15KS/15KM)、2 g (SW-30KM)、0.005 kg (SW-60KM/60KL)、0.01 kg (SW-150KM/150KL) に設定も可能。

\*出荷時設定 ●ひょう量60 kg以上の機種はkg表示のみ。

※工場出荷時(新品購入時)の料金です。

オプション	品名	説明	価格
HC-02i	鉛バッテリー(受注生産)(約90時間使用可)		¥10,000(税抜)
SW-03*1	RS-232C/コンパレータ・リレー出力	コアサコーポレーション社のNP4.5-6をお使いいただけます。	¥15,000(税抜)
SW-04*1	RS-422/485出力		¥19,000(税抜)
SW-11	表示部スタンド/壁掛け金具		¥10,000(税抜)
	HVW-13	ローラーコンベア：大型(SW-60KL/150KL用)	¥50,000(税抜)

\*1 SW-03とSW-04は同時に使用できません。使用時、はかりの防塵・防水性能がIP65になります。

# SC SE

乾電池別売  
通信インタフェース別売

最小表示 0.005 kg (5 g) ~

## IP68 防塵・防水デジタル台はかり

防塵・防水  
台はかり



SC-KAM/KAL

SE-KAM/KAL

セパレート型  
SC-KBM/KBL  
SE-KBM/KBL  
※ケーブル長：約1.5 m

### IP68



## 防塵・防水 IP68

ひょう量30 kg ~ 150 kg、最小表示0.005 kg ~ 0.02 kg

SC/SE共通

### 洗える《IP68》

防塵・防水の表示部と計量部で、全体に水をかけて洗浄可能  
水没状態で洗浄可能(規定条件：水深1 m、連続24時間)

### スケルトンフレーム構造《SC：SUS304 / SE：鉄》

細部まで洗浄しやすく、  
ゴミ・汚れが溜まりにくい構造



### アルミ製(A6061)ロードセル

アルマイト処理+エポキシ焼付け塗装により耐腐蝕性・防水性がアップ

### ステンレス製計量皿《SC：SUS304 / SE：SUS430》

水で丸洗いが可能で衛生的

### 表示部の角度を上方向に調整可

最大角度60度

### 大型LCD表示

文字高39 mm  
電池残量 3段階表示



### コンパレータ表示

「HI」「OK」「LO」の表示で良否  
判定や3段階の仕分けに便利

### kg・個数(pcs)モード

質量(kg)表示に加え、個数(pcs)モードで計数が可能

### RS-232C(端子台形状) / コンパレータ・リレー出力 オプション\*

PCやプリンタに接続可能。また、コンパレータ出力も可能  
★装着時、はかりの防塵・防水性能はIP65になります。

### クイックUSB

USBインタフェース(オプション)\*によりPCに計量データを送信のみ可能  
(市販のUSBケーブルは別途必要)★装着時表示部は防塵・防水仕様にはなりません。

■ データ直送ソフトWinCT 使用可能

■ 約5000時間連続駆動

単1アルカリ乾電池×6個(別売)で約5000時間使用可

■ 計量皿 M:300(W)×380(D) mm L:390(W)×530(D) mm

\*取引・証明用(検定付)モデルもございます。  
検定済品SC-K/SE-KはP.65をご覧ください。

型名	一体型(ボール付)	SC-30KAM	SC-60KAM	SC-150KAM	SC-60KAL	SC-150KAL
	セパレート型(ボールなし)	SC-30KBM	SC-60KBM	SC-150KBM	SC-60KBL	SC-150KBL
ひょう量		30 kg	60 kg	150 kg	60 kg	150 kg
最小表示*		0.005 kg*(0.01 kg)	0.01 kg*(0.02 kg)	0.02 kg*(0.05 kg)	0.01 kg*(0.02 kg)	0.02 kg*(0.05 kg)
計量皿寸法		300(W)×380(D) mm			390(W)×530(D) mm	
外形寸法		KAM: 300(W)×543(D)×717(H) mm KBM計量部: 300(W)×406(D)×117(H) mm			KAL: 390(W)×688(D)×717(H) mm KBL計量部: 390(W)×550(D)×123(H) mm	
標準価格(税抜)	ボール付	¥120,000			¥130,000	
	ボールなし	¥110,000			¥120,000	
商品コード	ボール付	SC30KAM-JA	SC60KAM-JA	SC150KAM-JA	SC60KAL-JA	SC150KAL-JA
	ボールなし	SC30KBM-JA	SC60KBM-JA	SC150KBM-JA	SC60KBL-JA	SC150KBL-JA
JANコード	ボール付	4981046605397	4981046605403	4981046605410	4981046605427	4981046605434
	ボールなし	4981046605441	4981046605458	4981046605465	4981046605472	4981046605489
JCSS校正料金(税抜)**		¥24,000			¥40,000	¥40,000

◆内部設定により切替えが可能です。(※出荷時設定)・kg表示のみ。 ※工場出荷時(新品購入時)の料金です。

型名	一体型(ボール付)	SE-30KAM	SE-60KAM	SE-150KAM	SE-60KAL	SE-150KAL
	セパレート型(ボールなし)	SE-30KBM	SE-60KBM	SE-150KBM	SE-60KBL	SE-150KBL
ひょう量		30 kg	60 kg	150 kg	60 kg	150 kg
最小表示*		0.005 kg*(0.01 kg)	0.01 kg*(0.02 kg)	0.02 kg*(0.05 kg)	0.01 kg*(0.02 kg)	0.02 kg*(0.05 kg)
計量皿寸法		300(W)×380(D) mm			390(W)×530(D) mm	
外形寸法		KAM: 300(W)×582(D)×722(H) mm KBM計量部: 300(W)×400(D)×118(H) mm			KAL: 390(W)×732(D)×722(H) mm KBL計量部: 390(W)×550(D)×128(H) mm	
標準価格(税抜)	ボール付	¥75,000			¥80,000	
	ボールなし	¥70,000			¥75,000	
商品コード	ボール付	SE30KAM-JA	SE60KAM-JA	SE150KAM-JA	SE60KAL-JA	SE150KAL-JA
	ボールなし	SE30KBM-JA	SE60KBM-JA	SE150KBM-JA	SE60KBL-JA	SE150KBL-JA
JANコード	ボール付	4981046605540	4981046605557	4981046605564	4981046605571	4981046605588
	ボールなし	4981046605595	4981046605601	4981046605618	4981046605625	4981046605632
JCSS校正料金(税抜)**		¥24,000			¥40,000	¥40,000

◆内部設定により切替えが可能です。(※出荷時設定)・kg表示のみ。 ※工場出荷時(新品購入時)の料金です。

**オプション** SCE-02JA\*1 USBインタフェース(クイックUSB) ¥7,500(税抜)  
SCE-03JA\*1 RS-232C/コンパレータ・リレー出力 ¥15,000(税抜)  
SCE-27JA\*1 Bluetooth通信インタフェース ¥8,000(税抜)

\*1 同時に使用できません。SCE-02使用時、表示部は防塵・防水仕様にはなりません。  
SCE-03使用時、はかりの防塵・防水性能はIP65になります。



# HW-C(CP)

シングルレンジ 高分解能

# HV-C(CP)

トリプルレンジ

最小表示 0.001 kg～

## 計量台 防塵・防水 デジタル台はかり

- CP:内蔵プリンタ付き
- ACアダプタ付属
- 乾電池別売(-Cのみ)
- 通信インターフェース別売



## 計量台 防塵・防水 IP65

ひょう量 10 kg～220 kg、最小表示0.001 kg～0.1 kg

- ▶ 高速応答 HW-C (CP) : 約1.5秒
- HV-C (CP) : 約1秒

- ▶ 3色5段コンパレータライト+テンキー付き

上限下限設定で仕分け作業に便利

- ▶ 選べる出力方式 オプション

USB/RS-232C(D-Sub9Pオス)/リレー・プザー(プザー音58 dB(本体正面1 mでの測定))

- ▶ kg・個数モード

- ▶ 洗えるステンレス製計量台 IP65

外して洗えるステンレス製計量皿 SUS430

- ▶ 表示部用のビニール保護カバー付属

- ▶ 表示部は上向きに4段階調整可能

※ 60 kg以上のモデルは、横向き設定も可能

- 加算・累計機能
- 様々なコマンド対応: 計量値要求/風袋引き
- バックライト付液晶表示
- ローラーコンベア オプション
- ポール取外し可能

※ケーブル長: 1.5 m (ひょう量 15 kgまでモデル)  
2.5 m (その他の機種)

(オプション: 壁掛け金具/延長ケーブルもご用意)

※取引・証明用(検定付)モデルHV-C-K/HV-CP-Kもごさいます(P.66)



### HW-C シングルレンジ

型名	HW-10KC (CP)	HW-60KC (CP)	HW-100KC (CP)	HW-200KC (CP)
ひょう量	10 kg	60 kg	100 kg	220 kg
最小表示 <sup>◆</sup>	0.001 kg	0.005 kg	0.01 kg	0.02 kg
最大計数値	100,000個	120,000個	100,000個	110,000個
計量皿寸法	250 (W)×250 (D) mm	330 (W)×424 (D) mm	390 (W)×530 (D) mm	
電源	Cタイプ: ACアダプタ (AX-TB294) または乾電池 (単1×4個) 使用 CP (プリンタ付き)タイプ: ACアダプタ (AX-TB278)			
標準価格 (税抜)	HW-C	¥84,800	¥89,800	¥94,800
	HW-CP	¥132,800	¥137,800	¥142,800
商品コード	HW-C	HW10KC-JA	HW60KC-JA	HW100KC-JA
	HW-CP	HW10KCP-JA	HW60KCP-JA	HW100KCP-JA
JANコード	HW-C	4981046135023	4981046135030	4981046135047
	HW-CP	4981046135092	4981046135108	4981046135115
JCSS校正料金 (税抜) <sup>*</sup>	¥18,000		¥24,000	

※工場出荷時 (新品購入時) の料金です。

計量皿の材質=SUS430

### HV-C トリプルレンジ

型名	HV-15KC (CP)	HV-60KC (CP)	HV-200KC (CP)
ひょう量	15 kg	60 kg	220 kg
最小表示 <sup>◆</sup>	0.001 kg (0～3 kg) 0.002 kg (3～6 kg) 0.005 kg (6～15 kg)	0.005 kg (0～15 kg) 0.01 kg (15～30 kg) 0.02 kg (30～60 kg)	0.02 kg (0～60 kg) 0.05 kg (60～150 kg) 0.1 kg (150～220 kg)
最大計数値	150,000個	120,000個	110,000個
計量皿寸法	250 (W)×250 (D) mm	330 (W)×424 (D) mm	390 (W)×530 (D) mm
電源	Cタイプ: ACアダプタ (AX-TB294) または乾電池 (単1×4個) 使用 CP (プリンタ付き)タイプ: ACアダプタ (AX-TB278)		
標準価格 (税抜)	HV-C	¥74,800	¥79,800
	HV-CP	¥122,800	¥127,800
商品コード	HV-C	HV15KC-JA	HV60KC-JA
	HV-CP	HV15KCP-JA	HV60KCP-JA
JANコード	HV-C	4981046134996	4981046135009
	HV-CP	4981046135061	4981046135078
JCSS校正料金 (税抜) <sup>*</sup>	¥24,000		¥40,000

◆kg表示のみ。 ※工場出荷時 (新品購入時) の料金です。

計量皿の材質=SUS430

### オプション

HVW-02CBJA	USBインターフェース (双方向通信) <sup>*</sup>	¥9,000 (税抜)	HVW-13	大型ローラーコンベア (ひょう量100 kg, 220 kgモデル用)	¥50,000 (税抜)
HVW-03CJA	RS-232Cインターフェース	¥8,000 (税抜)	HVW-14	中型ローラーコンベア (ひょう量60 kgモデル用)	¥45,000 (税抜)
HVW-04CJA	コンパレータ・リレー出力/プザー・接点入力	¥15,000 (税抜)	HVW-27CJA	Bluetooth通信インターフェース	¥8,000 (税抜)
HVW-08C	延長ケーブル (5 m)	¥25,000 (税抜)	AXP-300321D	表示部保護カバー (標準付属品)	¥700 (税抜)
HVW-11C	壁掛け金具	¥10,000 (税抜)	AX-PP147-S	内蔵プリンタ専用ロール紙 (5巻セット)	¥5,000 (税抜)
HVW-12C	プリンタAD-8127用台 (ひょう量60 kg以上モデルのみ)	¥12,000 (税抜)			

\*市販のUSBケーブルABタイプが別途必要です。 ※USB, RS232C, Bluetoothの通信インターフェースは最大2 chまで装着可能です。ただしBluetoothの同時2 chの装着は不可です。

# HW-CWP

シングルレンジ 高分解能

# HV-CWP

トリプルレンジ

最小表示 0.001 kg～

## 計量台/表示部 防塵・防水 デジタル台はかり

防塵・防水  
台はかり

AC100V  
通信インタフェース別売

## 防塵・防水 IP65

ひょう量10 kg～220 kg、最小表示0.001 kg～0.1 kg

▶ 高速応答 HW-CWP: 約1.5秒

HV-CWP: 約1秒

▶ 防塵・防水の表示部と計量台 IP65

外して洗えるステンレス製計量皿 SUS304

▶ 選べる出力方式 オプション

USB / RS-232C(端子台) / リレー・プザー(プザー音48 dB(本体正面1 mでの測定))

▶ 見やすい3色5段カラーコンパレータライト

パック詰め作業 (少ない・ちょうどよい・多い / 3段 または 5段)

ランク分け作業 (Sサイズ、Mサイズ、Lサイズ・・・最大7段まで)

▶ kg・個数モード

▶ 個数計機能・累計機能・オートテア機能

▶ 様々なコマンド対応

計量値要求/風袋引き/風袋引き数値入力/コンパレータの上下限值要求&入力、他

■ バックライト付液晶表示

■ 表示部は上向き方向に無段階で調整可能

■ ボール取外し可能

※ケーブル長: 1.5 m(ひょう量15 kgまでモデル)/ 2.5 m(その他の機種)

※延長ケーブルAX-KO6430-5Mと中継ボックスAX-TMBOXTS-6を使用すれば更に5 m延長が可能

■ 電源: AC電源ケーブル(ケーブル長約3 m)

※取引・証明用(検定付)モデルHV-CWP-Kもございます(P.66)



### HW-CWP シングルレンジ

型名	HW-10KCWP	HW-60KCWP	HW-100KCWP	HW-200KCWP
ひょう量	10 kg	60 kg	100 kg	220 kg
最小表示 <sup>◆</sup>	0.001 kg	0.005 kg	0.01 kg	0.02 kg
最大計数値	100,000個	120,000個	100,000個	110,000個
計量皿寸法	250 (W) × 250 (D) mm	330 (W) × 424 (D) mm	390 (W) × 530 (D) mm	
外形寸法	250 (W) × 470 (D) × 430 (H) mm	330 (W) × 616 (D) × 752 (H) mm	390 (W) × 722 (D) × 752 (H) mm	
電源	AC100 V +10 % ~ -15 %、50/60 Hz、0.19 A Max			
標準価格(税抜)	¥120,000	¥125,000	¥140,000	
商品コード	HW10KCWP-JA	HW60KCWP-JA	HW100KCWP-JA	HW200KCWP-JA
JANコード	4981046157988	4981046157995	4981046158008	4981046158015
JCSS校正料金(税抜) <sup>*</sup>	¥18,000	¥24,000		¥40,000

計量皿の材質=SUS304

### HV-CWP トリプルレンジ

型名	HV-15KCWP	HV-60KCWP	HV-200KCWP
ひょう量	15 kg	60 kg	220 kg
最小表示 <sup>◆</sup>	0.001 kg (0~3 kg) 0.002 kg (3~6 kg) 0.005 kg (6~15 kg)	0.005 kg (0~15 kg) 0.01 kg (15~30 kg) 0.02 kg (30~60 kg)	0.02 kg (0~60 kg) 0.05 kg (60~150 kg) 0.1 kg (150~220 kg)
最大計数値	150,000個	120,000個	110,000個
計量皿寸法	250 (W) × 250 (D) mm	330 (W) × 424 (D) mm	390 (W) × 530 (D) mm
外形寸法	250 (W) × 470 (D) × 430 (H) mm	330 (W) × 616 (D) × 752 (H) mm	390 (W) × 722 (D) × 752 (H) mm
電源	AC100 V +10 % ~ -15 %、50/60 Hz、0.19 A Max		
標準価格(税抜)	¥110,000	¥115,000	¥130,000
商品コード	HV15KCWP-JA	HV60KCWP-JA	HV200KCWP-JA
JANコード	4981046157957	4981046157964	4981046157971
JCSS校正料金(税抜) <sup>*</sup>	¥24,000		¥40,000

◆ kg表示のみ。 ※工場出荷時(新品購入時)の料金です。

計量皿の材質=SUS304

### オプション

HWV-02BCWPJA	USBインタフェース(はかり側がミニBタイプ) <sup>※1</sup>	¥9,000(税抜)	HWV-13	ローラーコンペア: 大型(ひょう量100 kg/220 kgモデル用)	¥50,000(税抜)
HWV-03CWPJA	RS-232Cインタフェース(端子台形状) <sup>◆1</sup>	¥8,000(税抜)	HWV-14	ローラーコンペア: 中型(ひょう量60 kgモデル用)	¥45,000(税抜)
HWV-04CWPJA	コンパレータ・リレー出力 / プザー	¥15,000(税抜)	HWV-27CWPJA	Bluetooth通信インタフェース <sup>◆1</sup>	¥8,000(税抜)
AX-043005266-JA	表示ホルダ/壁掛け金具	¥12,000(税抜)	AX-KO6430-5M <sup>※2</sup>	延長ケーブル(5m)	¥10,000(税抜)
			AX-TMBOXTS-6	中継ボックス	¥12,000(税抜)

※1 表示部は非防水仕様になります。別途市販のUSBケーブル(A~ミニBタイプ)のケーブルが必要です。(専用ドライバーをホームページからダウンロードしてください。)

※2 別途「中継ボックスAX-TMBOXTS-6」が必要です。

◆1 USB, RS232C、Bluetoothの通信インタフェースは、1chのみ装着可能です。

# FS-i

AC100V  
バッテリー別売  
通信インタフェース別売

最小表示 1 g ~

## 3色の判定用コンパレータ・ライト内蔵 防塵・防水デジタル 台はかり



- アナログバー表示 (60分割表示)
- データメモリ 上下限值: 100種類
- RS-232Cインタフェース (端子台形状) オプション



水にも、粉塵にも強い!

防塵・防水 IP65

ひょう量 6 kg ~ 30 kg、最小表示 1 g ~ 5 g

- ▶ 防塵・防水仕様 ステンレス製ボディ SUS304
- ▶ 1秒の高速測定  
計量効率大幅アップ
- ▶ コンパレータ機能 (3色ライト・ブザー)  
テンキー入力による上下限値の簡単設定  
(ブザー音 47 dB (本体正面 1 m での測定))

- g・kgモード
- バックライト液晶表示
- 2電源方式  
電源ケーブル (1.5 m)  
内蔵型小型鉛バッテリー (オプション)
- 最大16台のはかりをPCで制御可能  
(FS-04i-JAの使用により)

防塵  
台はかり  
防水

型名	FS-6Ki	FS-15Ki	FS-30Ki
ひょう量	6 kg	15 kg	30 kg
最小表示	0.5 g / 1 g * 2 g	1 g / 2 g * 5 g	2 g / 5 g * 10 g
計量皿寸法	250 (W) × 250 (D) mm		380 (W) × 300 (D) mm
耐水・防塵規格	IP65		
標準価格 (税抜)	¥98,000		¥128,000
商品コード	FS6KI-JA	FS15KI-JA	FS30KI-JA
JANコード	4981046601993	4981046602006	4981046602013
JCSS校正料金 (税抜) *	¥18,000		¥24,000

### オプション

FS-03i-JA *1*2	RS-232C/リレー出力	¥15,000 (税抜)
FS-04i-JA *1	RS-422/485/リレー出力	¥25,000 (税抜)
HC-02i *	鉛バッテリー (受注生産) (ユアサコーポレーション社のNP4.5-6をお使いいただけます。)	¥10,000 (税抜)

\*1 FS-03i-JAとFS-04i-JAは、同時に使用できません。  
\*2 PC、プリンタ、AD1688、AD8527等との接続ケーブルを出荷時に取り付けることが必要です。ご注文時に必ずご指定ください。また、その際は別途費用がかかります。詳しくはお問い合わせください。  
※ 15時間充電。バックライトオフ/コンパレータライトオフ: 約80時間使用可能  
バックライトオン/コンパレータライトオン: 約55時間使用可能  
バックライトオン/コンパレータライトオン: 約25時間使用可能

\*出荷時設定 (内部設定により変更可能) ※工場出荷時 (新品購入時) の料金です。 計量皿の材質=SUS304

# FG-CWP

New  
AC100V

最小表示 0.001 kg ~

## 防塵・ 防水台はかり



FG-19CWPJA  
表示器回転金具 (FG-19CWPJA) で  
任意の方向から画面確認・操作が行えます。

製品全体に水をかけて洗浄可能。洗浄性に優れ、清潔な  
本体を保てるオールステンレス構造のデジタル台はかり

- 防塵・防水等級 IP67
- 高速応答約1秒 (出荷時設定)
- 3色コンパレータライト /  
感覚的に分かりやすい3色・3段
- アルコール洗浄可能  
(濃度70%以下に希釈: 表示部・計量皿・本体フレーム・ポールのみ)
- オールステンレス構造  
表示部 (樹脂部を除く)・計量皿・本体フレーム・ポール: SUS304  
センサー部 (ロードセル): 保護コーティングSUS420J2

型名	FG-30KCMWP	FG-60KCLWP	FG-150KCLWP
ひょう量	30 kg	60 kg	150 kg
最小表示	1 g (0.001 kg)、2 g (0.002 kg)、 5 g (0.005 kg)、10 g (0.01 kg)	0.002 kg、0.005 kg、 0.01 kg、0.02 kg	0.005 kg、0.01 kg、 0.02 kg、0.05 kg
表示単位	g (グラム) / kg (キログラム) / pcs (個数)	kg (キログラム) / pcs (個数)	
計量皿寸法	300 (W) × 380 (D) mm	370 (W) × 500 (D) mm	
電源	ACアダプタ、モバイルバッテリーまたはUSB TypeAポートから給電可能 ACアダプタ長さ: 約 3 m (USB ケーブルは通信も兼用) ※3		
標準価格 (税抜)	¥108,000	¥118,000	¥123,000
JANコード	4981046201032	4981046201063	4981046201094
商品コード	FG30KCMWP-JA	FG60KCLWP-JA	FG150KCLWP-JA
JCSS校正料金 (税抜) *	¥24,000		¥40,000

※1 最小表示は内部設定で選択可能 ◆は出荷時設定。 ※工場出荷時 (新品購入時) の料金です。  
※2 FG-30KCMWPは表示単位においてgおよびkgの選択が可能です。  
※3 ACアダプタは「電源アダプタ部」のみで、ケーブル部分は表示部背面に接続されています (外すことはできません)。

- オプション
- |                 |                    |              |
|-----------------|--------------------|--------------|
| FG-19CWPJA      | 表示器回転金具            | ¥18,000 (税抜) |
| FG-27CWPJA      | Bluetooth通信インタフェース | ¥8,000 (税抜)  |
| AX-USB-CLAMP-JA | USBケーブルクランプ        | ¥4,000 (税抜)  |

# SN-WP

AC100V  
通信インタフェース別売

最小表示 0.2 kg

## 防塵・防水パレット一体型 デジタル台はかり



※ケーブル長: 5 m

防塵・防水 IP65

ひょう量 1200 kg、最小表示 0.2 kg ~ 0.5 kg

- ▶ 洗える表示部と計量台
- ▶ フォークリフトで簡単に運搬可能  
パレット一体型

- 倉庫など暗所でも見やすい蛍光表示管
- 大型計量台 ■ 選別計量機能
- 切り出し計量機能: フレコンバック計量など
- デジタル風袋引き機能
- 表示器スタンド標準装備 ■ 電源ケーブル: 約1.6 m

\*取引・証明用 (検定用) モデルもご用意。検定済みSN-WP-KIはP.68をご覧ください。

型名	SN-1200KWP
ひょう量	1200 kg
最小表示	0.2 kg (0 ~ 600 kg) 0.5 kg (600 kg ~ 1200 kg)
計量台寸法	1100 (W) × 1100 (D) × 265 (H) mm
質量	計量台: 約90 kg、スタンド表示部: 約5.6 kg
電源	AC100V
標準価格 (税抜)	¥648,000
商品コード	SN1200KWP
JANコード	4981046607759

パレット材質=ポリプロピレン (PP) 計量フレーム=SUS304

### オプション

AD4407-03*	RS-422/485入出力、リレー出力	¥20,000 (税抜)
AD4407-05*	RS-232C (端子台形状)、リレー出力、コントロール入力	¥20,000 (税抜)
AD4407-07*	アナログ出力 (4 ~ 20 mA)	¥30,000 (税抜)
AD4407-08*	RS-232C、カレントループ出力、リレー出力、コントロール入力	¥20,000 (税抜)

\*印のオプションは同時に使用できません。どれかひとつを選んでください。



# SH-AWP/SH-AWP-BT

乾電池別売

ワイヤレス通信モデル

最小表示 0.5 g ~

## ジャバジャバ洗えるIP67 防塵・防水デジタルスケール

水に浸して洗える安心の防塵・防水等級IP67  
計量皿、皿受けも取り外して洗浄が可能  
ひょう量3000 g ~ 30 kg、最小表示0.5 g ~ 0.005 kg

### 便利な3色5段のコンパレータライト

バック詰め/選別/ランク分け作業に便利(段数は3段と5段を選択可能)

- ・コンパレータの上下限値は10個までメモリ可能
- ・オートテア(自動風袋引き)機能付き: 容器を載せると自動的にゼロ表示になり、そのまま計量作業開始ができる

ライトの点灯例(5段の場合)

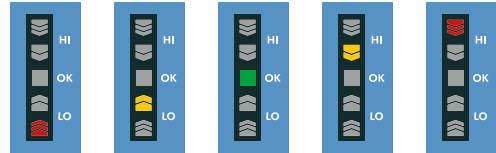

少ない あともう少し OK!! ちょっと多い 多い

### 高速応答 約0.5秒

### ワイヤレス通信モデル「-BT」

通信距離(最大約10 m)

※スマートフォンやノートPCのBluetooth機能には接続できません

コンパレータライト/高速応答の動画はコチラ(動画は海外モデルです)

ワイヤレス通信の動画はコチラ(動画は海外モデルです)



は 防  
か 塵  
り ・  
防 水



ステンレス皿はオプション  
取り外して、水洗い可能  
材質=SUS304 (SJH-10)

\*取引・証明用(検定付)モデルもございます。  
検定済品SJ-AWP (-BT)はP.70をご覧ください。

型名	SH-3000AWP	SH-6000AWP	SH-15KAWP	SH-30KAWP
	SH-3000AWP-BT	SH-6000AWP-BT	SH-15KAWP-BT	SH-30KAWP-BT
ひょう量	3000 g	6000 g	15 kg	30 kg
最小表示	0.5 g	1 g	0.002 kg	0.005 kg
内部設定で選択できる最小表示(赤文字は出荷時設定)	0.1 g/0.2 g/0.5 g/1 g	0.2 g/0.5 g/1 g/2 g	0.0005 kg/0.001 kg/0.002 kg/0.005 kg ※ g(グラム)表示も可能	0.001 kg/0.002 kg/0.005 kg/0.01 kg ※ g(グラム)表示も可能
計量皿寸法	230(W) × 190(D) mm			
電源	単1形乾電池×6個(別売)使用			
標準価格(税抜)	SH-AWP ¥25,000 SH-AWP-BT ¥32,000			SH-AWP ¥27,000 SH-AWP-BT ¥34,000
商品コード	SH-AWP SH3000AWP-JA SH-AWP-BT SH3000AWP-BT-JA 4981046155540	SH-AWP SH6000AWP-JA SH-AWP-BT SH6000AWP-BT-JA 4981046155557	SH-AWP SH15KAWP-JA SH-AWP-BT SH15KAWP-BT-JA 4981046155564	SH-AWP SH30KAWP-JA SH-AWP-BT SH30KAWP-BT-JA 4981046155571
JANコード	SH-AWP 4981046158268 SH-AWP-BT 4981046158268	SH-AWP 4981046158275 SH-AWP-BT 4981046158275	SH-AWP 4981046158282 SH-AWP-BT 4981046158282	SH-AWP 4981046158299 SH-AWP-BT 4981046158299
JCSS校正料金(税抜)*	¥18,000		¥24,000	

#### オプション

SJH-10 ステンレス皿(約170 g)材質=SUS304 ¥1,400(税抜)  
AXP-094038331 クリーニングピック(本体に標準付属/5枚セット) ¥800(税抜)

#### ワイヤレス通信モデル専用オプション

AD-8931-JA 外部表示器 ¥10,000(税抜)  
AD-8541-PC-JA PC接続用ドングル ¥9,000(税抜)

\*工場出荷時(新品購入時)の料金です。



# UH-3000WP

乾電池別売

最小表示1 g ~

## 業務用 防塵・防水デジタルスケール

## 食品工場や厨房に

ひょう量3000 g、最小表示1 g

### ジャバジャバ洗えるIP67

計量皿も取り外して洗浄可能

### 水に浸して洗浄可能

細かいところまで洗って衛生的

- オートパワーオフ 5分以上動作しないと、自動的に電源OFF(機能をオフも可能)
- 風袋引き機能 容器をのせた状態でゼロ表示可能
- 電池残量警告マーク 電池残量が少なくなった時に点灯



ステンレス皿はオプション  
取り外して、水洗い可能  
材質=SUS304 (UHWP-10JA)



本体後部には、持ち運びに便利な取っ手付き

型名	UH-3000WP
ひょう量	3000 g
最小表示	1 g
計量皿寸法	φ150 mm
電源	単3形乾電池×2個(別売)使用
電池寿命	約700時間(23℃、アルカリ乾電池使用時)
標準価格(税抜)	¥5,000
商品コード	UH3000WP-JA
JANコード	4981046136792
JCSS校正料金(税抜)*	¥15,000

\*工場出荷時(新品購入時)の料金です。

オプション UHWP-10JA ステンレス皿 ¥580(税抜)



# SL-WP

乾電池別売  
ACアダプタ別売

最小表示 0.5 g ~

## 1/2000高分解能ジャバツと洗える 防塵・防水デジタルスケール



★使用イメージ

洗えて…安心・衛生的・長持ち!

防塵・防水 IP65 \*ACアダプタ使用時を除く  
ひょう量1000 g ~ 30 kg、最小表示0.5 g ~ 0.02 kg

▶ **ステンレスボディ**

SUS304 ※水没には適しません

▶ **大型液晶 文字高25 mm**

大きな表示部でクッキリ表示

▶ **オートパワーオフ**

5分以上動作しないと、自動的に電源OFF  
(機能をオフにすることも可能)

▶ **風袋引き機能**

容器をのせた状態でゼロ表示可能

▶ **2電源方式**

使用場所を選ばず、持ち運び可  
※乾電池(別売)、またはACアダプタ(オプション)

\*取引・証明用(検定付)モデルもございます。  
検定済品SK-iWPはP.70をご覧ください。

は防  
か塵  
り・  
防水

型名	SL-1000WP	SL-2000WP	SL-5000WP	SL-10KWP	SL-20KWP	SL-30KWP
ひょう量	1000 g	2000 g	5000 g	10 kg	20 kg	30 kg
最小表示	0.5 g	1 g	2 g	0.005 kg	0.01 kg	0.02 kg
計量皿寸法	232 (W) × 192 (D) mm					
電源	ACアダプタ(オプション)または単1形乾電池×6個(別売)使用					
標準価格(税抜)	¥29,000					¥31,000
商品コード	SL1000WP-JA	SL2000WP-JA	SL5000WP-JA	SL10KWP-JA	SL20KWP-JA	SL30KWP-JA
JANコード	4981046600064	4981046600071	4981046600088	4981046600095	4981046600101	4981046605687
JCSS校正料金(税抜)*	¥15,000					¥24,000

● SL-1000WP/2000WP/5000WPはg表示、SL-10KWP/20KWP/30KWPはkg表示のみ。  
※工場出荷時(新品購入時)の料金です。

オプション AX-TB294 ACアダプタ ¥4,500(税抜)

# HL-WP

乾電池別売  
ACアダプタ別売

最小表示 0.1 g ~

## ジャバツと洗える 防塵・防水コンパクトスケール



洗えて…安心・衛生的・長持ち!

防塵・防水 IP65 \*ACアダプタ使用時を除く  
ひょう量300 g ~ 3000 g、最小表示0.1 g ~ 1 g

▶ **ステンレスボディ**

SUS304 ※水没には適しません

▶ **コンパクトサイズ**

省スペースで移動も容易

▶ **オートパワーオフ**

5分以上動作しないと、自動的に電源OFF  
(機能をオフにすることも可能)

▶ **風袋引き機能**

容器をのせた状態でゼロ表示可能

▶ **2電源方式**

※乾電池(別売)、またはACアダプタ(オプション)

\*取引・証明用(検定付)モデルもございます。  
検定済品HL-iWP-KはP.70をご覧ください。

計量皿の大きなタイプ・・・HL-3000LWP  
174 (W) × 137 (D) mm



型名	HL-300WP	HL-3000WP	HL-3000LWP
ひょう量	300 g	3000 g	
最小表示	0.1 g	1 g	
計量皿寸法	128 (W) × 128 (D) mm		174 (W) × 137 (D) mm
電源	ACアダプタ(オプション)または単3形乾電池×6個(別売)使用		
標準価格(税抜)	¥18,000		¥19,500
商品コード	HL300WP-JA	HL3000WP-JA	HL3000LWP-JA
JANコード	4981046600767	4981046600774	4981046600804
JCSS校正料金(税抜)*	¥15,000		

※工場出荷時(新品購入時)の料金です。

オプション AX-TB294 ACアダプタ ¥4,500(税抜)

# FG

ACアダプタ付属  
乾電池別売  
通信インタフェース別売

最小表示 0.005 kg～

## シンプル操作でジャスト1秒 デジタル台はかり

デジタル  
台はかり

FG-150KAL

FG-30KAM

FG-60KBM

## 1秒の高速測定

ひょう量30 kg～150 kg、最小表示0.005 kg～0.02 kg

### ▶ kg・個数モード

2つの表示が切替え可能

### ▶ コンパレータ表示

「HI」「OK」「LO」の表示で良否判定・仕分けに便利

### ▶ ポールと選べる計量皿それぞれ2タイプ

用途に合わせて選択可能

### ▶ 表示部の角度を上方向に調整可

最大角度90度

### ▶ 2電源方式

※ACアダプタ(標準付属品)、または乾電池(別売)

### ▶ RS-232Cインタフェース(DIN8Pメス)

オプション

### ▶ データ直送ソフト WinCT

使用可能

- ポール 付 : Aタイプ  
なし : Bタイプ
- 計量皿 M : 300 (W) × 380 (D) mm  
L : 390 (W) × 530 (D) mm
- ポール取り外し、表示部分離可能 ※ケーブル長 : 1.5 m

\*取引・証明用(検定付)モデルもございます。  
検定済品FG-KはP.67をご覧ください。



型名	FG-30KAM	FG-60KAM	FG-150KAM	FG-30KBM	FG-60KBM	FG-150KBM	FG-60KAL	FG-150KAL
ひょう量	30 kg	60 kg	150 kg	30 kg	60 kg	150 kg	60 kg	150 kg
最小表示「d」 (内部設定にて変更可)	0.01 kg 0.005 kg* 0.002 kg	0.02 kg 0.01 kg* 0.005 kg	0.05 kg 0.02 kg* 0.01 kg	0.01 kg 0.005 kg* 0.002 kg	0.02 kg 0.01 kg* 0.005 kg	0.05 kg 0.02 kg* 0.01 kg	0.02 kg 0.01 kg* 0.005 kg	0.05 kg 0.02 kg* 0.01 kg
最大計数値	120,000個	96,000個	120,000個	120,000個	96,000個	120,000個	96,000個	120,000個
計量皿寸法	300 (W) × 380 (D) mm						390 (W) × 530 (D) mm	
外形寸法	300 (W) × 624 (D) × 781 (H) mm			380 (W) × 464 (D) × 118 (H) mm			390 (W) × 774 (D) × 781 (H) mm	
電源	ACアダプタまたは単2形乾電池×4個(別売)使用 ※アルカリ乾電池(別売)で約150時間							
標準価格(税抜)	¥50,000			¥45,000			¥55,000	
商品コード	FG30KAM-JA	FG60KAM-JA	FG150KAM-JA	FG30KBM-JA	FG60KBM-JA	FG150KBM-JA	FG60KAL-JA	FG150KAL-JA
JANコード	4981046601245	4981046601252	4981046601269	4981046601276	4981046601283	4981046601290	4981046601221	4981046601238
JCSS校正料金(税抜)*	¥24,000		¥40,000	¥24,000		¥40,000	¥24,000	¥40,000

◆工場出荷時設定。 ※工場出荷時(新品購入時)の料金です。

計量皿の材質=SUS430

オプション	FG-23JA*	RS-232Cインタフェース	¥10,000(税抜)
	FG-24JA*	RS-232C/コンパレータ出力	¥12,000(税抜)
	HVW-02G	延長ケーブル 5 m	¥25,000(税抜)
	HVW-12C	プリンタAD-8127用台	¥12,000(税抜)
	AX-3007527-5S	保護カバー5枚セット	¥3,500(税抜)
	FG-27JA	Bluetooth通信インタフェース	¥8,000(税抜)

\*印のオプションは、同時に使用できません。

# HW-C(CP)〈大型〉

シングルレンジ 高分解能

# HV-C(CP)〈大型〉

デュアルレンジ

最小表示 0.05 kg ~

## 重量物用大型 デジタル台はかり

-CP:内蔵プリンタ付き(感熱式)



ACアダプタ付属  
乾電池別売(-Cのみ)  
通信インタフェース別売

## HW-C/HV-Cシリーズの大型タイプ

ひょう量300 kg ~ 600 kg、最小表示0.05 kg ~ 0.2 kg

- ▶ 3色5段コンパレータライト+テンキー付き  
上限下限設定で仕分け作業に便利
- ▶ 選べる出力方式 オプション  
USB / RS-232C (D-Sub9Pオス) / リレー・プザー (プザー音58 dB (本体正面1 mでの測定))
- ▶ kg・個数モード
- ▶ ステンレス製計量皿 SUS430
- ▶ 表示部用のビニール保護カバー付属
- ▶ 表示部は上向きに4段階調整可能

- 加算・累計機能
- 様々なコマンド対応：計量値要求/風袋引き
- バックライト付液晶表示
- ローラーコンベア オプション
- ポール取外し可能 ※ケーブル長：4.5 m  
(オプション：壁掛け金具/延長ケーブルもご用意)

\*取引・証明用(検定付)モデルもございます。  
検定済品はP.69をご覧ください。

### HW-C シングルレンジ

型名	HW-300KC (CP)	HW-600KC (CP)
ひょう量	300 kg	600 kg
最小表示◆	0.05 kg	0.1 kg
最大計数値	60,000個	
計量皿寸法	600(W) × 700(D) mm	
電源	Cタイプ：ACアダプタ(AX-TB294)または乾電池(単1×4個)使用 CP(プリンタ付き)タイプ：ACアダプタ(AX-TB269)	
標準価格(税抜)	HW-C ¥278,000 HW-CP ¥326,000	¥328,000 ¥376,000
商品コード	HW-C HW300KC-JA HW-CP HW300KCP-JA	HW600KC-JA HW600KCP-JA
JANコード	HW-C 4981046152174 HW-CP 4981046152211	4981046152181 4981046152228
JCSS校正料金(税抜)*	¥70,000	

◆ kg表示のみ。 ※工場出荷時(新品購入時)の料金です。

#### オプション

HVW-02CBJA	USBインタフェース(双方向通信)*	¥9,000(税抜)
HVW-03CJA	RS-232Cインタフェース	¥8,000(税抜)
HVW-04CJA	コンパレータ・リレー出力/プザー・接点入力	¥15,000(税抜)
HVW-02	延長ケーブル(5 m)	¥25,000(税抜)
HVW-11C	壁掛け金具	¥10,000(税抜)
HVW-12C	プリンタAD-8127用台	¥12,000(税抜)
HVW-27CJA	Bluetooth通信インタフェース	¥8,000(税抜)

### HV-C デュアルレンジ

型名	HV-300KC (CP)	HV-600KC (CP)
ひょう量	300 kg	600 kg
最小表示◆	0.05 kg (0 ~ 150 kg) 0.1 kg (150 ~ 300 kg)	0.1 kg (0 ~ 300 kg) 0.2 kg (300 ~ 600 kg)
最大計数値	60,000個	
計量皿寸法	600(W) × 700(D) mm	
電源	Cタイプ：ACアダプタ(AX-TB294)または乾電池(単1×4個)使用 CP(プリンタ付き)タイプ：ACアダプタ(AX-TB269)	
標準価格(税抜)	HV-C ¥268,000 HV-CP ¥316,000	¥318,000 ¥366,000
商品コード	HV-C HV300KC-JA HV-CP HV300KCP-JA	HV600KC-JA HV600KCP-JA
JANコード	HV-C 4981046152150 HV-CP 4981046152198	4981046152167 4981046152204
JCSS校正料金(税抜)*	¥70,000	

◆ kg表示のみ。 ※工場出荷時(新品購入時)の料金です。

FW-15	表示器スタンド台(台座部のみ)	¥22,000(税抜)
FW-16-4	移動用車輪	¥32,000(税抜)
FW-18-4	ローラーコンベア	¥80,000(税抜)
AXP-3003217D	表示部保護カバー(標準付属品)	¥700(税抜)
AX-PP147-S	内蔵プリンタ用専用ロール紙(5巻セット)	¥5,000(税抜)

\*市販のUSBケーブルABタイプが別途必要です。  
※ USB, RS232C, Bluetoothのデータ出力は最大2 cmまで装着可能です。

# SU-2000K

AC100V  
通信インタフェース別売

## オールステンレスハウジング U型スケール

最小表示 0.5 kg



※ケーブル長：5 m

## 防塵・防水

計量台：IP67、表示部：IP65

- ▶ 上下限機能  
最大5段までの比較が可能
- ▶ 簡易個数計機能  
最大10000個までの計数が可能
- ▶ コードメモリ  
4組のコード番号により単位質量(個数計機能)、比較値、デジタル風袋値を記憶
- 豊富な機能：選別計量/切り出し計量/簡易個数計/ホールド/加算/コードメモリ機能
- 用途：パレット、ラック、大型装置の計量に最適
- 収納：計量台は分解可能なため、小スペースに収納可能

型名	SU-2000K
ひょう量	2000 kg
最小表示	0.5 kg (0 ~ 1000 kg) / 1 kg (1000 kg ~ 2000 kg)
計量皿寸法	950(W) × 1194(D) × 138 mm ~ 148 mm (H) (足こま含む)
標準価格(税抜)	¥620,000
商品コード	SU2000K
JANコード	4981046604178

計量皿の材質=SUS430

#### オプション

AD4407-03*	RS-422/485入出力+リレー出力	¥20,000(税抜)
AD4407-05*	RS-232C+リレー出力+コントロール入力	¥20,000(税抜)
AD4407-07*	アナログ出力(4 ~ 20 mA)	¥30,000(税抜)
AD4407-08*	RS-232C+コントロール出力+リレー出力+コントロール入力	¥20,000(税抜)

\*印のオプションは同時に使用できません。 どれかひとつをお選びください。



# SN SN-L〈低床タイプ〉 SN-U〈U字タイプ〉

AC100V  
通信インタフェース別売

台寸法: SN/SN-L 1100(W)×1100(D) mm  
SN-U 1100(W)×1200(D) mm  
ひょう量600 kg~2000 kg、最小表示0.1 kg~1 kg

最小表示 0.1 kg~

- ▶ フォークリフトで簡単に運搬可能(パレット一体型SN)
- ▶ 倉庫など暗所でも見やすい蛍光表示管

- 大型計量台 ■ 選別計量機能
  - 切り出し計量機能: フレコンバック計量など
  - 個数計機能: 大型部品の個数管理に最適
  - デジタル風袋引き機能 ■ メモリ機能: 個数計に便利なメモリ4種類
  - 表示器スタンド標準装備 ■ 電源ケーブル: 約1.6 m
- \*取引・証明用(検定付)モデルもございます。検定済品はP.68をご覧ください。

## パレット一体型デジタル台はかり

デジタル  
台はかり



・ケーブル長: 5 m  
※内蔵プリンタ(出荷時オプション)

### オプション

- AD4405-03\* RS-422/485、リレー出力 ¥25,000(税抜)
- AD4405-05\* RS-232C (D-Sub9Pオス)、リレー出力、コントロール入力 ¥20,000(税抜)
- AD4405-06\* 内蔵プリンタ(ドットインパクト型) ¥38,000(税抜)
- AD4405-07\* アナログ出力(4~20 mA) ¥30,000(税抜)
- AD4405-08\* RS-232C、カレントループ出力、リレー出力、コントロール入力 ¥20,000(税抜)
- AX-ERC-05-S 内蔵プリンタ用インクリボン5個 ¥7,200(税抜)
- AX-PP156-S 内蔵プリンタ用印字用紙(紙幅44.5 mm) 10巻 ¥4,500(税抜)

\*印のオプションは同時に使用できません。どれかひとつをお選びください。  
★ 本体出荷時のみ取付可能です。

型名	SN-600K	SN-1200K	SN-1200KL	SN-1200KU	SN-2000KL
ひょう量	600 kg		1200 kg		2,000 kg
最小表示	0.1 kg (0~300 kg) 0.2 kg (300 kg~600 kg)	0.2 kg (0~600 kg) 0.5 kg (600 kg~1200 kg)		0.5 kg	1 kg
計量皿寸法	1100(W)×1100(D)×260(H) mm		1100(W)×1100(D)×120(H) mm	1100(W)×1200(D)×120(H) mm	1100(W)×1100(D)×116(H) mm
計量台質量	約70 kg		約60 kg		約70 kg
パレット材質	ポリプロピレン		パレットは付属しません		
フレーム材質	鉄(SS400)				
標準価格(税抜)	¥348,000		¥389,000	¥379,000	¥530,000
商品コード	SN600K	SN1200K	SN1200KL	SN1200KU	SN2000KL
JANコード	4981046606912	4981046606929	4981046091497	4981046135252	4981046219341

# FT-j〈超大型〉

AC100V  
通信インタフェース別売

最大2トンまでをカバーする  
大型台はかりシリーズ  
ひょう量1500 kg~2000 kg、最小表示0.5 kg~1 kg

最小表示 0.5 kg~

## 最大2トン計れる 大型台はかり



### ▶ 超大型計量台

SS材

### ▶ 選別計量機能

5段階(HIHI、HI、OK、LO、LOLO)または3段階(HI、OK、LO)が選択可能

- 切り出し計量機能 充填計量が可能
- 個数計機能: 大型部品の個数管理に最適
- デジタル風袋引き機能
- メモリ機能: 個数計に便利なメモリ4種類
- 内蔵プリンタ オプション
- パネルマウントキット/表示器スタンド オプション
- 電源ケーブル: 約1.6 m

\*取引・証明用(検定付)モデルもございます。  
検定済品はP.68をご覧ください。

型名	FT-1500Ki13	FT-1500Ki14	FT-2000Ki14
ひょう量	1500 kg		2000 kg
最小表示	0.5 kg		1 kg
計量皿寸法	1200(W)×1200(D)×145(H) mm	1500(W)×1500(D)×145(H) mm	
計量台質量	約210 kg	約302 kg	
標準価格(税抜)	¥770,000	¥850,000	¥890,000
商品コード	FT1500Ki13	FT1500Ki14	FT2000Ki14
JANコード	4981046603508	4981046603515	4981046603522

### オプション

- AD4405-03\* RS-422/485、リレー出力 ¥25,000(税抜)
- AD4405-05\* RS-232C (D-Sub9Pオス)、リレー出力、コントロール入力 ¥20,000(税抜)
- AD4405-06\* 内蔵プリンタ(ドットインパクト型) ¥38,000(税抜)
- AD4405-07\* アナログ出力(4~20 mA) ¥30,000(税抜)
- AD4405-08\* RS-232C、カレントループ出力、リレー出力、コントロール入力 ¥20,000(税抜)
- AD4405-10 パネルマウントキット ¥25,000(税抜)
- AD4405-12 表示器スタンド ¥40,000(税抜)
- AD4405-13 キャスター型スタンド ¥20,000(税抜)
- FT-16i SUSカバー (Ki13用) ¥220,000(税抜)
- FT-17i SUSカバー (Ki14用) ¥260,000(税抜)
- AX-ERC-05-S 内蔵プリンタ用インクリボン 5個 ¥7,200(税抜)
- AX-PP156-S 内蔵プリンタ用印字用紙(紙幅44.5 mm) 10巻 ¥4,500(税抜)

\*印のオプションは同時に使用できません。どれかひとつをお選びください。

★ 本体出荷時のみ取付可能です。

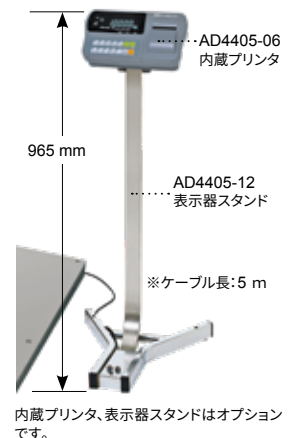

内蔵プリンタ、表示器スタンドはオプションです。



# HW-200KCF New 200KCPF

最小表示0.1 kg～

## スロープ付き低床型 デジタル台はかり



- AC100V
- ACアダプタ付属
- 乾電池別売(-CFのみ)
- 通信インタフェース別売

台車やワゴンでの計量に最適な  
低床型のデジタル台はかり

計量台は移動に便利な取っ手とキャスター付き

- 計量台：防塵・防水等級IP55
- 計量台を斜めにする床面にキャスターが、垂直になるとゴム足ストッパーが接地する構造
- カートなどの計量に便利なスロープ1枚付属
- 低床型の台はかり  
(積下しを考慮した高さ40 mmの荷重載部)
- 豊富なインタフェースオプション  
Bluetooth / USB / RS-232C / プザー・リレー

型名	HW-200KCF (標準タイプ)	HW-200KCPF (プリンタ内蔵タイプ)
ひょう量	220 kg	
最小表示	0.1 kg	
表示単位	kg(キログラム) / pcs(個数) ※ グラム表示はできません	
計量皿寸法	919 (W) × 808 (D) × 92 (H) mm	
電源	ACアダプタ(AX-TB294)付属 単1形乾電池4個(別売)	ACアダプタ(AX-TB278)付属
計量台本質量	約30 kg	
標準価格(税抜)	¥390,000	¥440,000
商品コード	HW200KCF-JA	HW200KCPF-JA
JANコード	4981046199391	4981046199407
JCSS校正料金(税抜)*	¥40,000	

◆ kg表示のみ。 ※工場出荷時(新品購入時)の料金です。

防爆(耐圧防爆)

# ST

- AC100V
- 通信インタフェース別売

最小表示0.01 kg～

## 耐圧防爆構造 防爆計量システム

ガス・蒸気等の危険場所(1種・2種)の計量に!

Exd IIB T5X (表示部) / Exd IIB T4 (計量台部)

労検：第TC13526号 労検：TC13378/13379/13380/15014/15015号

ひょう量30 kg～600 kg、最小表示0.01 kg～0.2 kg

- 自動累計機能搭載 仕事や管理の効率UP
- 状態チェック用プザー機能 標準装備
- コントロール I/O ノズル昇降制御機能
- 補投入機能 不足の際の再充填を自動発行

\*取引・証明用(検定付)モデルもございます。  
検定済品はP.69をご覧ください。



※電源ケーブル、フレキシブル  
チューブは付属しません。  
指示計スタンドはオプションです。

型名	ST30K05-FP	ST60K05-FP	ST150K06-FP	ST300K07-FP	ST600K07-FP
ひょう量	30 kg	60 kg	150 kg	300 kg	600 kg
最小表示	0.01 kg	0.02 kg	0.05 kg	0.1 kg	0.2 kg
計量皿寸法	290 (W) × 375 (D) mm		390 (W) × 530 (D) mm	600 (W) × 700 (D) mm	
表示部寸法	300 (W) × 199 (D) × 380 (H) mm (突起部を含みます)				
標準価格(税抜)	¥730,000		¥770,000	¥950,000	
商品コード	ST30K05-FP	ST60K05-FP	ST150K06-FP	ST300K07-FP	ST600K07-FP
JANコード	4981046602679	4981046602693	4981046602730	4981046602754	4981046602778
JCSS校正料金(税抜)*	¥24,000		¥40,000	¥70,000	—

※工場出荷時(新品購入時)の料金です。

計量皿の材質=SUS430

オプション

AD4403FP-03** RS-422/485	¥30,000(税抜)	AD4403FP-13 配線引込金具 適合ケーブル径φ12 mmを超えて14 mmまで用	¥20,000(税抜)
AD4403FP-04** RS-232C (端子台形状)	¥30,000(税抜)	AD4403FP-14 配線引込金具 適合ケーブル径φ14 mmを超えて16 mmまで用	¥20,000(税抜)
AD4403FP-07* アナログ出力(4～20 mA)	¥30,000(税抜)	FW-18-4 300 kg, 600 kg用ローラーコンベア 80P×8: 641 (W)×720 (D)×90 (H) mm	¥80,000(税抜)
AD4403FP-10 配線引込金具 適合ケーブル径φ6 mmを超えて8 mmまで用	¥15,000(税抜)	ST-18 150 kg用ローラーコンベア 60P×8: 428 (W)×550 (D)×67 (H) mm	¥55,000(税抜)
AD4403FP-11 配線引込金具 適合ケーブル径φ8 mmを超えて10 mmまで用	¥15,000(税抜)	ST-19 30 kg, 60 kg用ローラーコンベア 50P×6: 350 (W)×358 (D)×67 (H) mm	¥55,000(税抜)
AD4403FP-12 配線引込金具 適合ケーブル径φ10 mmを超えて12 mmまで用	¥15,000(税抜)	AD4403FP-20 指示計スタンド(約17 kg)	¥70,000(税抜)

● 配線引込金具は最大5個まで使用可能。標準ではAD4403FP-10/-12が各1個付属しています。  
\*印のオプションは同時に使用できません。どれかひとつを選んでください。 ★は本体出荷時のみ取付可能です。

防爆(本質安全防爆)

# EK-AEP

New

乾電池別売

最小表示0.01 g～

## 本質安全防爆構造天びん

本質安全防爆構造 Ex ia IIB T3 Ga

0種～2種の危険場所で使用可能

工場電気設備防爆指針(国際整合技術指針)

JNOSH-TR-46-1:2015および6:2015による本質安全防爆構造

労検：第TC22793X号(EK-300AEP)/第TC22794X号(EK-3000AEP/EK-12KAEP)

- 表示単位：g・個数・%
- 暗いところでも見やすいバックライト液晶表示
- 選別・ランク分けに便利なコンパレータ表示：3段(HI / OK / LO)
- データ出力機能：光信号によるデータ出力  
光通信アダプタAD-1611(別売)/光ケーブル(別売)
- 電源：パナソニック株式会社LR6 (XJ)  
単3アルカリ乾電池(別売)



AD-1611(¥28,000)

型名	EK-300AEP	EK-3000AEP	EK-12KAEP
ひょう量	300 g	3000 g	12000 g
最小表示	0.01 g	0.1 g	1 g
計量皿寸法	φ110 mm		
標準価格(税抜)	¥92,000	¥92,000	¥92,000
商品コード	EK300AEP-JA	EK3000AEP-JA	EK12KAEP-JA
JANコード	4981046219037	4981046219044	4981046219051
JCSS校正料金(税抜)*	¥18,000		

※工場出荷時(新品購入時)の料金です。

防爆(本質安全防爆)

# HW-CEP シングルレンジ HV-CEP トリプルレンジ

乾電池別売

最小表示  
0.001 kg~

\*取引・証明用(検定付)  
モデルもございます。  
検定済品はP.69をご覧ください。



## 本質安全防爆構造 デジタル台はかり

0種~2種までの危険場所で使用可能  
Ex ia IIB T4 Ga

10~15 kgモデル: 第TC22537X号/第TC22790X号  
60~220 kgモデル: 第TC22554X号/第TC22791X号  
ひょう量3 kg~220 kg、最小表示0.001 kg~0.1 kg

- ▶ 電源: 単1形アルカリ乾電池×4個(別売)  
パナソニック(株)社製 LR20 (XJ)  
電池寿命 約1500時間(バックライトオフ時)
- ▶ 計量台 防塵・防水 IP65 ▶ kg・個数
- ▶ 3色5段のコンパレータライト+テンキー付き
- ▶ オートテア機能 ▶ ステンレス製計量皿  
(自動風袋引き) SUS430

型名	HW-10KCEP	HW-60KCEP	HW-100KCEP	HW-200KCEP	HV-15KCEP	HV-60KCEP	HV-200KCEP
ひょう量	10 kg	60 kg	100 kg	220 kg	15 kg	60 kg	220 kg
最小表示*	0.001 kg	0.005 kg	0.01 kg	0.02 kg	0.001 kg(0~3 kg) 0.002 kg(3~6 kg) 0.005 kg(6~15 kg)	0.005 kg(0~15 kg) 0.01 kg(15~30 kg) 0.02 kg(30~60 kg)	0.02 kg(0~60 kg) 0.05 kg(60~150 kg) 0.1 kg(150~220 kg)
表示単位	kg(キログラム) / pcs(個数)						
計量皿寸法	250(W)×250(D) mm	330(W)×424(D) mm	390(W)×530(D) mm		250(W)×250(D) mm	330(W)×424(D) mm	390(W)×530(D) mm
標準価格(税抜)	¥152,000	¥172,000	¥182,000		¥142,000	¥162,000	¥172,000
商品コード	HW10KCEP-JA	HW60KCEP-JA	HW100KCEP-JA	HW200KCEP-JA	HV15KCEP-JA	HV60KCEP-JA	HV200KCEP-JA
JANコード	4981046304139	4981046304146	4981046304153	4981046304160	4981046304108	4981046304115	4981046304122
JCSS校正料金(税抜)*	¥18,000	¥24,000		¥40,000	¥24,000		¥40,000

◆ kg表示のみ。 ※工場出荷時(新品購入時)の料金です。

防爆(本質安全防爆)

# HW-CEP<大型> シングルレンジ HV-CEP<大型> デュアルレンジ

乾電池別売

最小表示  
0.05 kg~

台はかりタイプ  
HW-KCEPA、  
HV-KCEPA



取っ手・  
キャスター付きタイプ  
HW-KCEPB、  
HV-KCEPB



## 本質安全防爆構造 デジタル台はかり

0種~2種までの危険場所で使用可能  
Ex ia IIB T4 Ga 第TC22641X号/第TC22792X号  
ひょう量300 kg~600 kg、最小表示0.05 kg~0.2 kg

- ▶ 重量物(600 kg)の測定が可能
- ▶ 大型ステンレス計量皿(SUS430) 600(W)×700(D) mm
- ▶ 電源: 単1形アルカリ電池×4個(別売)  
パナソニック(株)社製 LR20 (XJ) 電池寿命約1000時間(バックライトオフ時)
- ▶ kg・個数 2つの表示が切替え可能
- ▶ 3色5段のコンパレータライト+テンキー付き
- ▶ オートテア機能(自動風袋引き)

型名	HW-300KCEPA	HW-600KCEPA	HW-300KCEPB	HW-600KCEPB	HV-300KCEPA	HV-600KCEPA	HV-300KCEPB	HV-600KCEPB
ひょう量	300 kg	600 kg	300 kg	600 kg	300 kg	600 kg	300 kg	600 kg
最小表示*	0.05 kg	0.1 kg	0.05 kg	0.1 kg	0.05 kg(0~150 kg) 0.1 kg(150~300 kg)	0.1 kg(0~300 kg) 0.2 kg(300~600 kg)	0.05 kg(0~150 kg) 0.1 kg(150~300 kg)	0.1 kg(0~300 kg) 0.2 kg(300~600 kg)
標準価格(税抜)	¥318,000	¥318,000	¥398,000	¥398,000	¥308,000	¥308,000	¥388,000	¥388,000
商品コード	HW300KCEPA-JA	HW600KCEPA-JA	HW300KCEPB-JA	HW600KCEPB-JA	HV300KCEPA-JA	HV600KCEPA-JA	HV300KCEPB-JA	HV600KCEPB-JA
JANコード	4981046304900	4981046304917	4981046304948	4981046304955	4981046304887	4981046304894	4981046304924	4981046304931

◆ kg表示のみ。

防爆(耐圧防爆)

# SN-1200KFP 耐圧防爆構造 パレット一体型デジタル台はかり

最小表示  
0.5 kg~

AC100V



1種~2種までの危険場所で使用可能  
Exd II BT5X(表示部) Exd II BT4(計量台部)

型名	SN-1200KFP
ひょう量	1200 kg
最小表示	0.5 kg
計量皿寸法	1100(W)×1100(D)×295(H) mm
表示部寸法	300(W)×380(H)×199(D) mm
標準価格(税抜)	¥1,258,000
商品コード	SN1200KFP
JANコード	4981046607766

- ▶ 高性能A/Dコンバータ
- ▶ 100回/秒の高速サンプリング
- ▶ 5種類の切り出し計量モード

SD

乾電池別売

最小表示0.2 kg～

スケールが計量場所へ移動  
カートスケールカートピックアップや産廃の計量管理に  
ひょう量100 kg～200 kg、最小表示0.2 kg～0.5 kg

## ▶ 移動に便利な台車型

計量場所へ移動

## ▶ 使用後は折りたたんで収納可能

省スペース

## ▶ 単2形乾電池6個

別売

## ▶ オートパワーオフ

5分以上動作しないと、自動的に電源OFF（機能をオフにすることも可能）

## ▶ 風袋引き機能

容器をのせた状態でゼロ表示可能

型名	SD-100	SD-200
ひょう量	100 kg	200 kg
最小表示	0.2 kg	0.5 kg
計量台寸法	445 (W) × 700 (D) mm	602 (W) × 902 (D) mm
標準価格 (税抜)	¥98,000	¥128,000
商品コード	SD100	SD200
JANコード	4981046603607	4981046603614

ク  
レ  
イ  
ン  
ス  
ケ  
ー  
ル  
・

FJ-Ki

バッテリー内蔵

最小表示0.05 kg～

## 小型軽量 クレーンスケール



## 防塵・防水 IP65

ひょう量100 kg～500 kg、最小表示0.05 kg～0.2 kg

## ▶ 水に強い IP65

## ▶ プラスチック製 (ABS樹脂)

## ▶ 充電式電源

## ▶ リモコン式

## ▶ バックライト付液晶表示

型名	FJ-K100i	FJ-K200i	FJ-K500i
ひょう量	100 kg	200 kg	500 kg
最小表示◆	0.05 kg	0.1 kg	0.1 kg (0～250 kg) 0.2 kg (250～500 kg)
最大風袋質量	100 kg	200 kg	500 kg
表示機能	ローバッテリー、ゼロ点、風袋引中、ホールド		
質量	3.4 kg		
標準価格 (税抜)	¥190,000		
商品コード	FJ-K100I	FJ-K200I	FJ-K500I
JANコード	4981046602600	4981046602617	4981046602624

◆ kg表示のみ。

オプション AXP-FJ-KI-AC FJ-Ki用ACアダプタ ¥4,500 (税抜)

FJ-TiS

バッテリー付属

最小表示0.5 kg～

## アルミ合金製 クレーンスケール



## 防塵・防水 IP65

ひょう量1000 kg～3000 kg、最小表示0.5 kg～1 kg

## ▶ 水に強い IP65

## ▶ アルミ合金製

## ▶ 充電器とバッテリーパック2個 標準装備

## ▶ 下からでも見やすい表示部

## ▶ リモコン式

## ▶ LED表示

型名	FJ-T001iS	FJ-T1.5iS	FJ-T002iS	FJ-T003iS
ひょう量	1000 kg	1500 kg	2000 kg	3000 kg
最小表示◆	0.5 kg		1 kg	
最大風袋質量	1000 kg	1500 kg	2000 kg	3000 kg
表示機能	ローバッテリー、ゼロ点、風袋引中、ホールド			
質量	16 kg			16.5 kg
標準価格 (税抜)	¥220,000	¥240,000	¥220,000	¥240,000
商品コード	FJ-T001IS	FJ-T1.5IS	FJ-T002IS	FJ-T003IS
JANコード	4981046606950	4981046606967	4981046606974	4981046606981

◆ kg表示のみ。

オプション AXP-FJ-TIS-BP FJ-Ti/ TiS用バッテリーパック リチウムイオン (白色) ¥46,250 (税抜)  
AXP-FJ-TIS-AC FJ-TiS用ACアダプタ ¥4,500 (税抜)



SH

乾電池別売  
ACアダプタ別売

最小表示 0.5 g～

## ワークスケール 高精度〈分解能1/2000〉



ステンレス皿はオプション  
取り外して、水洗い可能。  
材質=SUS304 (SJH-10)

働く仲間の働くはかり

ひょう量1000 g～30 kg、最小表示0.5 g～0.02 kg

- ▶ **高精度 分解能1/2000**  
研究室、工場、農業、厨房等で手軽に高精度計量
- ▶ **持ち運びやすい構造**  
取手部付き
- ▶ **低い全高**  
載せ降ろしが容易
- ▶ **大型液晶 文字高25 mm**  
大きな表示部でクッキリ表示
- ▶ **ステンレス製計量皿**  
(オプション) SUS304
- ▶ **オートパワーオフ**  
5分以上動作しないと、自動的に電源OFF  
(機能をオフにすることも可能)
- ▶ **2電源方式**  
※ACアダプタ(オプション)、または乾電池(別売)
- ▶ **風袋引き機能**  
容器をのせた状態でゼロ表示可能

デジタル  
はかり

型名	SH-1000	SH-2000	SH-5000	SH-12K	SH-20K	SH-30K
ひょう量	1000 g	2000 g	5000 g	12 kg	20 kg	30 kg
最小表示	0.5 g	1 g	2 g	0.005 kg	0.01 kg	0.02 kg
計量皿寸法	230 (W) × 190 (D) mm					
電源	ACアダプタ(オプション)または単1形乾電池×4個(別売)使用					
標準価格(税抜)	¥8,800					¥16,900
商品コード	SH1000N-JA	SH2000N-JA	SH5000N-JA	SH12KN-JA	SH20KN-JA	SH30KN-JA
JANコード	4981046602136	4981046602143	4981046602150	4981046602167	4981046603713	4981046603720
JCSS校正料金(税抜)*	¥15,000				¥24,000	

● SH-1000/2000/5000はg表示、SH-12K/20K/30Kはkg表示のみ。  
※工場出荷時(新品購入時)の料金です。

オプション SJH-10 ステンレス皿(約170g) ¥1,400(税抜)  
AX-TB294 ACアダプタ ¥4,500(税抜)

SHシリーズの取引・証明用(検定付)モデルは、SJシリーズです。(基本機能は同じです。)  
詳しくはP.70をご覧ください。

SJ 目量 1 g～

## ワークスケール 検定付(取引・証明用)



型名	SJ-1000	SJ-2000	SJ-5000	SJ-12K	SJ-20K	SJ-30K
ひょう量	1000 g	2000 g	5000 g	12 kg	20 kg	30 kg
目量	1 g	2 g	5 g	0.01 kg (0～10 kg) 0.02 kg (10～12 kg)	0.02 kg	0.02 kg (0～20 kg) 0.05 kg (20～30 kg)
標準価格(税抜)	¥9,900			¥10,900		¥16,900



# HT-CL

ACアダプタ付属  
乾電池別売

最小表示0.1g～

## コンパレータライト付き コンパクトスケール



## 3色コンパレータライト付き

ひょう量310g～5100g、最小表示0.1g～1g

### ▶ 3色カラーコンパレータライト

少ない・ちょうどいい・多いを3色のライトで表示。バック詰めや商品選別に

### ▶ カラー・バー付属 (レッド・グリーン・オレンジ)

クラス分け、用途別などに

### ▶ 風袋引き機能

容器をのせた状態でゼロ表示可能

### ▶ g・カラット・N(ニュートン)モード

### ▶ 収納ケース

標準付属

### ▶ 2電源方式

※ACアダプタ(標準付属品)、または乾電池(別売)

- 積み重ねて収納可能
- オートパワーオフ(機能をオフにすることも可能)

型名	HT-300CL	HT-500CL	HT-3000CL	HT-5000CL
ひょう量	310g	510g	3100g	5100g
最小表示	0.1g		1g	
計量皿寸法	132(W)×130(D)mm			
電源	ACアダプタまたは単3形乾電池×4個(別売)使用			
標準価格(税抜)	¥15,000	¥17,000	¥15,000	¥17,000
商品コード	HT300CL-JA	HT500CL-JA	HT3000CL-JA	HT5000CL-JA
JANコード	4981046133470	4981046133487	4981046133494	4981046133500
JCSS校正料金(税抜)*	¥15,000	¥18,000	¥15,000	¥18,000

※工場出荷時(新品購入時)の料金です。

オプション HT-10JA ステンレス皿(SUS304) ¥2,000(税抜)

はデ  
かジ  
リタ  
ル

# HT

乾電池別売

最小表示0.1g～

## 高精度 コンパクトスケール



## マルチユースケース収納

ひょう量310g～5100g、最小表示0.1g～1g

### ▶ バリュースタックは お得なパック

ACアダプタ、ステンレス皿、  
モニター用乾電池、収納ケース付



### ▶ カラー・バー付属 (レッド・グリーン・オレンジ)

クラス分け、用途別などに

### ▶ 収納ケース

標準付属

### ▶ 積み重ねて収納可能

複数の保管に便利



### ▶ 2電源方式

※ACアダプタ(オプション)、または乾電池(別売)

- オートパワーオフ(機能をオフにすることも可能)
- 風袋引き機能

型名	バリュースタック				HT-300	HT-500	HT-3000	HT-5000
	HT-300-JAC	HT-500-JAC	HT-3000-JAC	HT-5000-JAC				
ひょう量	310g	510g	3100g	5100g	310g	510g	3100g	5100g
最小表示	0.1g		1g		0.1g		1g	
計量皿寸法	132(W)×130(D)mm				132(W)×130(D)mm			
電源	ACアダプタまたは単3形乾電池×4個(別売)使用				ACアダプタ(オプション)または単3形乾電池×4個(別売)使用			
標準価格(税抜)	¥14,000	¥16,000	¥14,000	¥16,000	¥12,000	¥14,000	¥12,000	¥14,000
商品コード	HT300-JAC	HT500-JAC	HT3000-JAC	HT5000-JAC	HT300-JA	HT500-JA	HT3000-JA	HT5000-JA
JANコード	4981046603959	4981046603973	4981046603966	4981046603980	4981046603911	4981046603935	4981046603928	4981046603942
JCSS校正料金(税抜)*	¥15,000	¥18,000	¥15,000	¥18,000	¥15,000	¥18,000	¥15,000	¥18,000

※工場出荷時(新品購入時)の料金です。

オプション HT-10JA ステンレス皿(SUS304) ¥2,000(税抜)  
AX-TB294 ACアダプタ ¥4,500(税抜)

# HL-i

乾電池別売  
ACアダプタ別売

最小表示0.1 g

## コンパクトスケール



各種産業から、学校、家庭、ホビーまで  
保管にも便利なコンパクトスケール

ひょう量200 g～2000 g、最小表示0.1 g～1 g

- ▶ **本体を立てて保管可能**  
省スペース
- ▶ **計量結果ホールド可能**  
HOLDキーを押すだけの簡単操作
- ▶ **オートパワーオフ**  
5分以上動作しないと、自動的に電源OFF（機能をオフにすることも可能）
- ▶ **風袋引き機能**  
容器をのせた状態でゼロ表示可能
- ▶ **ステンレス製計量皿**  
(オプション) SUS304
- ▶ **2電源方式**  
※ACアダプタ(オプション)、または乾電池(別売)

### バリューパック

本体に、全部がついたお得なパック

- ステンレス皿
- ACアダプタ
- 収納ケース
- 乾電池(モニター用)



デジタル

型名	バリューパック			
	HL-200i-JAC	HL-2000i-JAC	HL-200i	HL-2000i
ひょう量	200 g	2000 g	200 g	2000 g
最小表示	0.1 g	1 g	0.1 g	1 g
計量皿寸法	φ130 mm		φ130 mm	
電源	ACアダプタまたは単3形乾電池×4個(別売)使用		ACアダプタ(オプション)または単3形乾電池×4個(別売)使用	
標準価格(税抜)	¥12,000		¥10,000	
商品コード	HL200I-JAC	HL2000I-JAC	HL200I-JA	HL2000I-JA
JANコード	4981046601580	4981046601597	4981046601092	4981046601108
JCSS校正料金(税抜)*	¥15,000			

\*工場出荷時(新品購入時)の料金です。

#### オプション

- AX-TB294 ACアダプタ ¥4,500(税抜)
- AX-043008052 ステンレス皿 ¥2,000(税抜)
- AX-093008304 収納ケース ¥2,000(税抜)

# HT-120

乾電池別売  
ACアダプタ別売

最小表示0.01 g

## スタンダード・コンパクトスケール

高精度10 mg計量

宝石や真珠計量に便利な選べる表示

ひょう量120 g、最小表示0.01 g

- ▶ **コンパクトサイズ**  
省スペースで移動も容易
- ▶ **高精度計量0.01 g**  
ステンレス皿標準/水準器/足コマ/ケース付
- ▶ **選べる表示単位**  
g/カラット/もんめ(真珠計量用単位)
- ▶ **オートパワーオフ**  
5分以上動作しないと、自動的に電源OFF（機能をオフにすることも可能）
- ▶ **風袋引き機能**  
容器をのせた状態でゼロ表示可能
- ▶ **2電源方式**  
※ACアダプタ(オプション)、または乾電池(別売)



ケース付  
ステンレス皿標準装備

型名	HT-120
ひょう量	120 g / 600 ct / 32 mom
最小表示	0.01 g / 0.05 ct / 0.005 mom
計量皿寸法	φ70 mm
電源	ACアダプタ(オプション)または単3形乾電池×4個(別売)使用
標準価格(税抜)	¥22,000
商品コード	HT120-JA
JANコード	4981046602099
JCSS校正料金(税抜)*	¥18,000

\*工場出荷時(新品購入時)の料金です。

計量皿の材質=SUS304

#### オプション

- AX-TB294 ACアダプタ ¥4,500(税抜)

# SL

乾電池別売  
ACアダプタ別売

最小表示0.5 g～

## 1/2000高分解能 デジタルスケール



ステンレス皿はオプション  
取り外して、水洗い可能。  
材質=SUS304 (SK-10JA)

## 選べる2シリーズ SLシリーズ(片面表示) SL-Dシリーズ(両面表示)

ひょう量1000 g～30 kg、最小表示0.5 g～0.02 kg

- ▶ **大型液晶 文字高25 mm**  
大きな表示部でクッキリ表示
- ▶ **ステンレス製\*計量皿**  
(オプション) SUS304
- ▶ **オートパワーオフ**  
5分以上動作しないと、自動的に電源OFF (機能をオフにすることも可能)
- ▶ **風袋引き機能**  
容器をのせた状態でゼロ表示可能
- ▶ **2電源方式**  
使用場所を選ばず、持ち運び可  
※ACアダプタ(オプション)、または乾電池(別売)

### 《両面表示》SL-Dシリーズ



SL-20KD背面イメージ

はデ  
ジタ  
ル

型名	SL-1000 SL-1000D	SL-2000 SL-2000D	SL-5000 SL-5000D	SL-10K SL-10KD	SL-20K SL-20KD	SL-30K SL-30KD
ひょう量	1000 g	2000 g	5000 g	10 kg	20 kg	30 kg
最小表示	0.5 g	1 g	2 g	0.005 kg	0.01 kg	0.02 kg
計量皿寸法	230 (W) × 190 (D) mm					
電源	ACアダプタ(オプション)または単1形乾電池×6個(別売)使用					
標準価格 (税抜)	SL	¥12,900				¥18,900
	SL-D	¥19,800				¥25,900
商品コード	SL	SL1000JA	SL2000JA	SL5000JA	SL10KJA	SL20KJA
	SL-D	SL1000DJA	SL2000DJA	SL5000DJA	SL10KDJA	SL20KDJA
JANコード	SL	4981046601207	4981046601306	4981046601405	4981046461504	4981046601603
	SL-D	4981046601214	4981046601313	4981046601412	4981046601511	4981046601719
JCSS校正料金(税抜)*	¥15,000				¥24,000	

● SL-1000/1000D/2000/2000D/5000/5000Dはg表示、SL-20K/20KD/30K/30KDはkg表示のみ。  
※工場出荷時(新品購入時)の料金です。

オプション SK-10JA ステンレス皿 ¥2,000(税抜) SK-11JA 足コマユニット ¥1,200(税抜) AX-TB294 ACアダプタ ¥4,500(税抜)

SLシリーズの取引・証明用(検定付)モデルは、SK-iシリーズです。(基本機能は同じです)  
詳しくはP.71をご覧ください。

# SK-i

目量 1 g～

## 検定付(取引・証明用)



型名	SK-1000i	SK-2000i	SK-5000i	SK-10Ki	SK-20Ki	SK-30Ki
ひょう量	1000 g	2000 g	5000 g	10 kg	20 kg	30 kg
目量	1 g	2 g	5 g	0.01 kg	0.02 kg	0.02 kg (0～20 kg) 0.05 kg (20～30 kg)
標準価格(税抜)	¥13,900					¥19,900



GC

New

ACアダプタ付属  
バッテリー別売  
RS-232C標準

計数可能最小単重 0.1 g ~

## 個数計GCシリーズ



少ない・ちょうどよい・多い

3色のライトで感覚的に判断が可能  
コンパレータライト標準装備

## 現在の状態をアイコンで表示

今、どういう状態か?を分かりやすくステータスウィンドウの中にイラストで表示 個数カウント中、サンプル登録中、キー入力中など

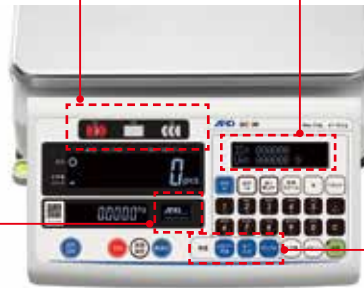

## メモリ数：1000個

ID登録：20文字の品名(英数・カタカナ)登録可能  
更に市販のMicroSDカードから呼び出しも可能  
・単重  
・風袋量と単重  
・コンパレータ上下限値と単重  
・風袋とコンパレータ上下限値と単重

## 登録方法はLEDランプでガイド

取扱説明書を見なくても簡単にサンプル登録できるようにLEDランプでサポート



## 棚卸・袋詰め作業に便利

ひょう量3 kg~30 kg、最小表示0.5 g~5 g

## ▶ AIS 機能(Automatic Item Search) ★特許取得済

目的の測定物を瞬時に検索・表示

内部メモリに登録された複数の単重(ID)から、測定物に近い単重を自動的に検索し、順番に表示します。形状が類似したカウンティングにおいて、測定対象を迅速に選定でき、作業を開始できます。

## ▶ ACAI自動精度向上機能

(Automatic Counting Accuracy Improvement)

## ▶ 簡易ガイド機能

感覚的に操作が出来るようにアイコンやアニメーションを採用

## ▶ マルチインタフェース

AD-8561-MIシリーズを接続することで市販のバーコードリーダー、大型の計量台、プリンタ、コンパレータライト(ブザー)などとの接続が可能

## ▶ メモリ数 1000個

GC本体に登録可能数：1000個 / MicroSDカードも使用可能

## ▶ 三色LEDコンパレータ(上下限値)・ブザー

音量 約56dB 本体正面1 mでの測定

個数計

型名	GC-3K	GC-6K	GC-15K	GC-30K
ひょう量	3 kg	6 kg	15 kg	30 kg
最小表示	0.5 g	1 g	2 g	5 g
	0.0005 kg	0.001 kg	0.002 kg	0.005 kg
表示単位	g、kg、pcs(個数)			
計数可能最小単重*	0.1 g / 0.005 g	0.2 g / 0.01 g	0.4 g / 0.02 g	1 g / 0.05 g
最大計数表示	600,000		750,000	600,000
メモリ数	本体：1000個 + SDカード			
計量皿寸法	300(W)×210(D) mm			
サンプル数	10個 (5、25、50、100個 または、任意で個数設定可能)			
標準価格(税抜)	¥89,000		¥92,000	
商品コード	GC3K-JA	GC6K-JA	GC15K-JA	GC30K-JA
JANコード	4981046199636	4981046200912	4981046200929	4981046200936

◆内部設定で選択できます

## オプション

AD-8561-MI02-JA	マルチインタフェース(PC接続用)	¥20,000(税抜)
AD-8561-MI04-JA	マルチインタフェース(リレー出力用)	¥20,000(税抜)
AD-8561-MI05-JA	マルチインタフェース(外部スケール接続用)	¥20,000(税抜)
AD-8561-11	AD-8561端子台カバー (AD-8561-MI05-JAに付属)	¥800(税抜)
AX-TB-AMB2A12BK	ACアダプタ(標準付属 / ケーブル別売)	¥3,500(税抜)
AX-KO1371-200	GC-天びん接続用クロスケーブル(2 m)	¥10,000(税抜)
GC-08	延長ケーブル(2 m)	¥4,000(税抜)
GC-14	取付金具(AD-8561-MI 本体ホルダ、ケーブルホルダ)	¥7,500(税抜)
AX-TB300	ACアダプタ(標準付属 / ケーブル別売)	¥2,500(税抜)
AX-KO7215-150	ACアダプタ用ケーブル(1.5 m 標準付属)	¥1,000(税抜)
AX-SW137-REZERO	フットスイッチ(内部設定で機能を選択できます)	¥10,000(税抜)
AX-USB-9P	USBコンバータケーブル(WinCT-Counting / WinCT-UFC使用時)	¥10,000(税抜)
AX-KO2466-200	AD8128A接続用 RS-232Cケーブル2 m (9P-9P)	¥5,000(税抜)

※市販のUSB TypeA- MicroBタイプも代用可能。

## マルチインタフェースAD-8561シリーズ

個数計に様々な拡張性をもたらす新しい提案  
目的に合わせて選べる3タイプ

装着イメージ



AD-8561-MI02-JA

AD-8561-MI04-JA

AD-8561-MI05-JA



外部スケール装着イメージ図



# FC-Si/i

ACアダプタ付属  
バッテリー別売  
RS-232C標準

## 高い内部分解能と広い計数範囲

ひょう量500 g～50 kg、最小表示0.02 g～5 g

計数可能最小単重 0.001 g～

### 個数管理を高精度に実行 個数計



FC-500Si



FC-5000Si



FC-5000i

#### 外部スケール

オプションの外部スケールと組み合わせることで、個数計本体のひょう量を越える計数や単位質量の大きな物品の計数も可能になります。

・ご注文時に本体と外部スケールを接続して校正する費用が発生します。



・FC-i/FC-Siシリーズと外部スケールを接続するケーブル長は、SBシリーズは約3m、FWシリーズは約5mです。

ひょう量/最小表示から 組み合わせる外部スケールを選定してください。個数計本体と、下の表にある④の金額との合計がトータルでかかる金額です。

ひょう量	最小表示	組み合わせる外部スケール	計量皿寸法 (W) × (D) mm	① 外部スケールの価格 (税抜)	② 調整費用 (税抜)	③ 組み合わせる品目コード	必要なオプション (税抜)	④ ①+②+③の合計 (税抜)
15 kg	0.002 kg	SB15K10-JA	250×250	¥54,000	¥30,000	AZK15/7500	外部スケール用インタフェース (FC-05i) ¥15,000	¥99,000
60 kg	0.01 kg	SB60K11-JA	330×424	¥58,000		AZK60/6000		¥103,000
100 kg		SB100K12-JA	390×530	¥62,000		AZK100/10000		¥107,000
200 kg		SB200K12-JA*	700×600	¥188,000		AZK200/10000		¥238,000
300 kg	FW300KB4*	¥238,000		AZK300/6000	¥293,000			
600 kg	FW600KB4*	¥390,000		AZK600/6000	¥445,000			
1200 kg	0.5 kg	FW1200KB3*	1000×1000	¥420,000	¥45,000	AZK1200/2000	¥480,000	

※ FC-Siシリーズとは組み合わせることができません

#### ▶ ACAI 自動精度向上機能

Automatic Counting Accuracy Improvement

#### ▶ 500品目メモリ

ID別に、単重・風袋・上下限值・総個数 (アルファベット+カタカナ)

#### ▶ 単重登録ナビゲータ

ライトの点滅に従って、簡単に単位登録が完了

#### ▶ コードレスでの使用

内蔵バッテリー (オプション)



#### ▶ 3chシリアル入出力、1ch+2ch拡張可

D-Sub9P (オス)

(標準) (オプション)

■ コンパレータ表示・ブザー (ブザー音53 dB (本体正面1mでの測定))

■ ステンレス製計量皿 SUS304

■ フットスイッチ (AX-SW137-PRINT/AX-SW137-REZERO) を取付可能 (1つのみ)

#### データ通信 (RS-232C)



計量データロガー (AD-1688) と接続させ、個数カウンターを記録させることが可能。詳細はP.88をご覧ください。

#### ラベルプリンタ AD-8128Aとセット販売を実施中

面倒なセットアップ不要 (詳細はP.83参照)



型名	FC-500Si	FC-2000Si	FC-5000Si	FC-500i	FC-1000i	FC-2000i	FC-5000i	FC-10Ki	FC-20Ki	FC-30Ki	FC-50Ki
計数可能最小単重*	0.001 g	0.01 g	0.01 g	0.01 g	0.02 g	0.04 g	0.1 g	0.2 g	0.4 g	1 g	1 g
ひょう量	500 g	2000 g	5000 g	0.5 kg	1 kg	2 kg	5 kg	10 kg	20 kg	30 kg	50 kg
最小表示*	0.02 g	0.2 g	0.2 g	0.05 g	0.1 g	0.2 g	0.5 g	1 g	2 g	5 g	5 g
最大計数表示	9,999,999	4,000,000	9,999,999	1,000,000							
サンプル数	10個 (5, 25, 50, 100個、または任意設定)										
計量皿寸法	128 (W) × 128 (D) mm	165 (W) × 165 (D) mm	205 (W) × 152 (D) mm	300 (W) × 280 (D) mm							
標準価格 (税抜)	¥148,000	¥138,000	¥148,000	¥108,000				¥99,800		¥118,000	¥128,000
商品コード	FC500Si	FC2000Si	FC5000Si	FC500i	FC1000i	FC2000i	FC5000i	FC10Ki	FC20Ki	FC30Ki	FC50Ki
JANコード	4981046600323	4981046600743	4981046600330	4981046600682	4981046600699	4981046600729	4981046600347	4981046600354	4981046600361	4981046600736	4981046600378

◆内部設定により、より小さな単重設定可能 (計数精度は同じです)。 ※表示単位: FC-Si (g表示) / FC-i (kg表示)

オプション	FC-02i	FC-03i*	FC-04i*	FC-05i
	内蔵バッテリー (ニッケル水素充電池) (15時間充電、約10時間使用可)	RS-232C (D-Sub9Pオス) × 2 ch.	RS-232C × 1 ch. / コンパレータ出力 (リレー)	外部スケール用インタフェース
	¥45,000 (税抜)	¥20,000 (税抜)	¥20,000 (税抜)	¥15,000 (税抜)

\*印のオプションは、同時に使用できません。どれかひとつを選んでください。

※ 内部設定でゼロ、プリントなど選択可。

# HC-i

ACアダプタ付属  
 バッテリー別売  
 通信インタフェース別売

計数可能最小単重 0.1 g ~

## セパレート可能 個数計

表示部と計量部を  
 分離可能  
 (ケーブル長: 60 cm)



## 高い内部分解能と広い計数範囲

ひょう量 3 kg ~ 30 kg、最小表示 0.5 g ~ 5 g

- ▶ **ACAI 自動精度向上機能**  
Automatic Counting Accuracy Improvement
- ▶ **99品目メモリ**  
ID別に、単重・風袋・上下限值
- ▶ **単重登録ナビゲータ**  
ライトの点滅に従って、簡単に単位登録が完了
- ▶ **ピタッとブザーでお知らせ**  
(目標値告知機能) (ブザー音58 dB (本体正面1 mでの測定))
- ▶ **RS-232Cインタフェース**  
オプション(DIN8Pメス)
- ▶ **コードレスでの使用**  
鉛バッテリー(オプション)
- ▶ **ステンレス製計量皿**  
SUS430



個数計

データ通信 (RS-232C)※ HC-03i-JAが必要

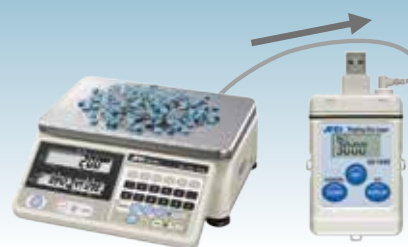

計量データロガー (AD-1688) と接続させ、  
 個数カウンターを記録させることが可能。  
 詳細はP.88をご覧ください。

型名	HC-3Ki	HC-6Ki	HC-15Ki	HC-30Ki
計数可能最小単重*	0.1 g	0.2 g	0.4 g	1 g
ひょう量	3 kg	6 kg	15 kg	30 kg
最小表示	0.5 g	1 g	2 g	5 g
最大計数表示	600,000		750,000	600,000
サンプル数	10個 (5, 25, 50, 100個、または任意設定)			
計量皿寸法	300 (W) × 210 (D) mm			
標準価格 (税抜)	¥58,000		¥68,000	
商品コード	HC3KI-JA	HC6KI-JA	HC15KI-JA	HC30KI-JA
JANコード	4981046601818	4981046601825	4981046601832	4981046601849

\* 内部設定により、より小さな単重設定可能 (計数精度は同じです)。

計量皿の材質=SUS430

- オプション**
- HC-02i 鉛バッテリー(受注生産)(約80時間使用可) ¥10,000(税抜)  
(コアソーポレーション社のNP4.5-6をお使いいただけます。)
  - HC-03i-JA\* RS-232C (DIN8Pメス) ¥10,000(税抜)
  - HC-04i-JA\* RS-232C/コンパレータ出力(リレー出力) ¥12,000(税抜)
  - HC-08i-JA 延長ケーブル(2 m) ¥9,000(税抜)

\*印のオプションは、同時に使用できません。どれかひとつを選んでください。

# HD

ACアダプタ付属  
バッテリー別売  
通信インタフェース別売

計数可能最小単重 0.4 g～

## セパレート可能 個数計



表示部と計量部を分離可能  
(ケーブル長：1.5 m)



HD-A：1表示型 (個数・単重・重量の切替表示)

HD-B：3表示型 (個数・単重・重量の同時表示)

ひょう量12 kg～60 kg、最小表示2 g～10 g

▶ **大型計量皿**

380 (W) × 300 (D) mm

▶ **コンパレータ表示**

「HI」「OK」「LO」

▶ **ブザー出力 標準装備**

ブザー音でお知らせ  
(ブザー音65 dB (本体正面1 mでの測定))

■ 3電源方式 ※ ACアダプタ (標準付属品)、充電式バッテリー・ユニット (オプション)、または単2形乾電池×6個 (別売)

■ キャリングフック (オプション)

データ通信 (RS-232C) ※ HD-03が必要



計量データロガー  
(AD-1688)

型名	HD-12KA	HD-30KA	HD-60KA	HD-12KB	HD-30KB	HD-60KB
計数可能最小単重	0.4 g	1 g	2 g	0.4 g	1 g	2 g
ひょう量	12 kg	30 kg	60 kg	12 kg	30 kg	60 kg
最小表示	2 g	5 g	10 g	2 g	5 g	10 g
最大計数表示	30,000個					
サンプル数	5、10、25、50、100個 (設定可)			5、10、25、50、100個 (設定可) 又は任意設定		
計量皿寸法	380 (W) × 300 (D) mm					
標準価格 (税抜)	¥108,000			¥118,000		
商品コード	HD12KA	HD30KA	HD60KA	HD12KB	HD30KB	HD60KB
JANコード	4981046611107	4981046611206	4981046611305	4981046611114	4981046611213	4981046611312

計量皿の材質=SUS430

オプション

- HD-03\* RS-232C (D-Sub25P×ス) ¥20,000 (税抜) AX-072000003-S 表示部保護カバー (5枚入り) ¥5,000 (税抜)
- HD-04\* コンパレータ出力 (リレー出力) ¥10,000 (税抜)
- HD-05\* プリンタ用カレントループ ¥10,000 (税抜)
- HD-06 キャリングフック ¥4,800 (税抜)

\*印のオプションは、同時に使用できません。どれかひとつを選んでください。

### ★天びんのカウンティングモードにより、更に細かい単重のものも計数が可能です。

(カウンティングモード搭載機種は、P.102以降の機能一覧表をご参照ください。)

#### ACAI (自動精度向上機能) Automatic Counting Accuracy Improvement

計量物の単位質量のばらつきによって生じる誤差を自動的に補正する機能。

少ないサンプル数で計数を開始し、計数誤差の出ない範囲でサンプルが追加されるたびに単重を再計算・更新。より高精度の計数が可能に。

#### 計数可能最小単重

記憶可能な、サンプル1個あたりの最小の重さ(単位質量)。

#### ACAI自動操作

1. ACAIの操作の前に、単重を登録してください。  
また、サンプルは計量皿に載せたままとしてください。
2. ACAIマーク◀の点灯する範囲でサンプルを追加してください。  
おおよその目安として、表示されている個数と同程度の個数が追加可能です。
3. サンプル数が十分に多くなる(実際に数えようとする程度)まで、ACAIの操作を繰り返してください。



#### 個数計 豆知識



# 取引・証明用はかり《検定済品》

計量法で規定される「取引」及び「証明」行為に際しては、「取引・証明用はかり」と呼ばれる検定付きのはかりの使用が定められています。

**取引・証明用はかり**……はかりを「取引」、即ち商売などで使用する（はかり売りをする）場合や、計量した値を「証明」する場合は、取引・証明用はかりを使用する事が義務付けられています。

## ■ 取引・証明用はかりを使わなければならない例

- 例①：精肉店「豚肉の重さをはかったら〇〇gだったので、〇〇〇円です」⇒「取引」行為にあたるため  
 例②：健康診断 病院や診療所などで、健康診断で、「あなたの体重は〇〇kgです」と記録する⇒「証明」行為にあたるため

## ■ 一般のはかりを使ってもよい例<sup>\*</sup>

- 例③：家庭で料理の材料の重さをはかる ⇒「塩〇〇g、小麦粉〇〇kgなど」  
 例④：工場で製品を加工する時に重さをはかる ⇒「材料Aを〇〇kg、材料Bを〇〇gなど」  
 例⑤：工場の出荷検査で重さをはかる ⇒「段ボール1箱の中に消しゴム500個入っていて、1箱の重さが約1kgになる。正しく500個入っているかどうか出荷直前に段ボールの重さを計って、1kg前後かどうかチェックしている」

⇒いずれの例も「取引」「証明」の行為に該当しないので、一般のはかりを使用できます。

<sup>\*</sup> ③～⑤のような使いかたをする場合であれば、取引・証明用はかりを使用する義務はございませんが、取引・証明用はかりを使用してもかまいません。但し、取引・証明用はかりは法的な制限を受けるため、一部の機能が制限されます。(下記《取引・証明用はかりの注意点》をご参照ください。)

## 取引・証明用はかりを使用するお客様へ

- ご注文時に使用地区をお知らせください。  
お客様が使用される地区に合わせた製品をご用意いたします。(分銅内蔵機能があるモデルについては、使用地区の制限は受けません。)
- 取引・証明用はかりを購入後、最寄の計量検定所に届出を行って下さい。計量検定所は各都道府県ごとにございます。
- 取引・証明用はかりは二年に一回、定期検査を受ける義務がございます。検査を行う時期については、計量検定所等の公的機関から公示されます。

## 使用地域区分 (複数の箇所に記載されている県は、どちらの地域番号でも使用できます。)

区分表1

該当機種	地域番号	重力加速度の範囲	使用地域(都道府県)
EK-i-K EW-i-K SR/SQ	1	9.804 ~ 9.807 m/s <sup>2</sup>	道北地方(宗谷・上川・留萌)、道東地方(網走・根室・釧路)
	2	9.803 ~ 9.806 m/s <sup>2</sup>	道央地方(石狩・後志・空知)、道南地方(檜山、肝振、日高、渡島)、十勝地方
	3	9.801 ~ 9.804 m/s <sup>2</sup>	青森県、岩手県
	4	9.800 ~ 9.803 m/s <sup>2</sup>	宮城県、秋田県
	5	9.799 ~ 9.802 m/s <sup>2</sup>	宮城県、山形県
	6	9.798 ~ 9.801 m/s <sup>2</sup>	福島県、茨城県、新潟県
	7	9.797 ~ 9.800 m/s <sup>2</sup>	栃木県、千葉県、富山県、石川県、福井県
	8	9.796 ~ 9.799 m/s <sup>2</sup>	群馬県、埼玉県、千葉県、東京都(八丈・小笠原支庁を除く)、神奈川県、福井県、山梨県、岐阜県、静岡県、愛知県、三重県、滋賀県、京都府、大阪府、兵庫県、奈良県、和歌山県、鳥取県、島根県、岡山県、広島県、山口県
	9	9.795 ~ 9.798 m/s <sup>2</sup>	東京都(八丈・小笠原支庁を除く)、神奈川県、山梨県、長野県、岐阜県、静岡県、愛知県、三重県、滋賀県、大阪府、奈良県、和歌山県、鳥取県、岡山県、広島県、山口県、徳島県、香川県、愛媛県、高知県、福岡県、佐賀県、長崎県
	10	9.794 ~ 9.797 m/s <sup>2</sup>	東京都(八丈・小笠原支庁に限る)、広島県、徳島県、香川県、愛媛県、高知県、福岡県、佐賀県、長崎県、熊本県、大分県、宮崎県、鹿児島県(薩摩・大隅地方に限る)
	11	9.791 ~ 9.794 m/s <sup>2</sup>	鹿児島県(薩摩・大隅地方を除く)
	12	9.789 ~ 9.792 m/s <sup>2</sup>	沖縄県

区分表2

該当機種	地域番号	重力加速度の範囲	使用地域(都道府県)
SW-K/SC-K/SE-K HV-C(CP)-K HV-CWP-K FG-K/FG-CWP-K HV-C(CP)-K大型 FT-i-K SN-FP-K SN-K(KL/KU) SN-WP-K ST-K HV-CEP-K HV-CEP-K大型 SJ-1000 SJ-2000(AWP) HL-1000iWP-K HL-2000iWP-K SK-1000(i WP) SK-2000(i WP)	1	9.803 ~ 9.807 m/s <sup>2</sup>	北海道
	2	9.799 ~ 9.804 m/s <sup>2</sup>	青森県、岩手県、宮城県、秋田県、山形県
	3	9.796 ~ 9.801 m/s <sup>2</sup>	福島県、茨城県、栃木県、群馬県、埼玉県、千葉県、東京都(八丈支庁管内、小笠原支庁管内を除く)、神奈川県、新潟県、富山県、石川県、福井県、山梨県、岐阜県、静岡県、愛知県、三重県、滋賀県、京都府、大阪府、兵庫県、奈良県、和歌山県、鳥取県、島根県、岡山県、広島県、山口県
	4	9.794 ~ 9.799 m/s <sup>2</sup>	群馬県、埼玉県、千葉県、東京都(全域)、神奈川県、福井県、山梨県、長野県、岐阜県、静岡県、愛知県、三重県、滋賀県、京都府、大阪府、兵庫県、奈良県、和歌山県、鳥取県、島根県、岡山県、広島県、山口県、徳島県、香川県、愛媛県、高知県、福岡県、佐賀県、長崎県、熊本県、大分県、宮崎県、鹿児島県(薩摩・大隅地方に限る)
	5	9.789 ~ 9.794 m/s <sup>2</sup>	鹿児島県(薩摩・大隅地方を除く)、沖縄県

## 《取引・証明用はかりの注意点》

- 一般のはかりに対して、取引・証明用はかりは法的な制限を受ける為、以下のことができません。ご注意ください。
- 購入した時に設定した地域と違う場所で使用する(ただし定期検査に合格すればご使用できます)。
  - お手持ちの分銅でキャリブレーション(感度調整)を行う。(※内蔵分銅機能がある場合は除く)  
例：●計量した値がずれてきたので、分銅を使って感度調整を行う  
●重力加速度を調整する
  - ボール取り外し、ケーブルの延長、計量皿の形状変更<sup>\*</sup>はできません。 ※ 風袋として計量皿に何かを載せることは除く

取引・証明用はかり  
(検定済品)



# カタログの見かた(取引・証明用はかりに使われる用語)

## 最小測定量(使用範囲)

「取引・証明」用として、そのはかりが使用できる、計量値の一番小さい値。それ以下の計量値について、表示されていても、「取引・証明」用としては使用できません。

この最小測定量は、そのはかりの等級(精度)によって規定されています。エー・アンド・デイのカタログでは分かりやすいように「使用範囲」という表現にしています。

例：GX-203A-K ひょう量220 g / 目量 0.01 g / 使用範囲 0.02 g～220 g

※ GX-203A-Kの最小測定量は0.02 gです。従って0.02 g未満は「取引・証明」としては使用できません。

## 単目量 / 多目量 / 複目量

- 単目量：ひょう量に対して0 g～ひょう量までの目量が1つだけのもの  
例：EK-610i-K ひょう量 600 g / 目量 0.1 g
- 多目量：はかる物の重さによって目量が切替わるもの  
例：SQ-15K ひょう量 0～6 kg：目量 2 g / ひょう量 6～15 kg：目量 5 g
- 複目量：目量の違う複数のはかりを切替えて使えるもの  
例：EW-600i-K 小レンジ(0～300 g)の時の目量=0.1 g  
大レンジ(0～600 g)の時の目量=0.2 g

### 多目量のイメージ

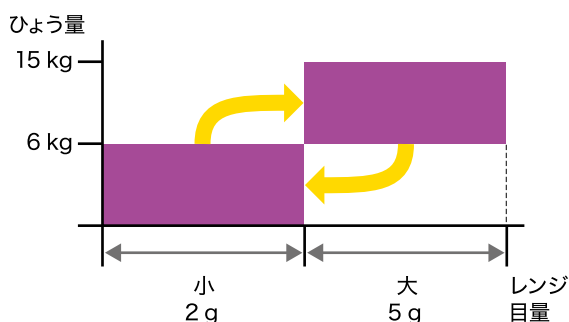

#### 多目量のはかり

小 ⇒ 大 / 大 ⇒ 小  
計量物の重さによって、レンジが自動で切替わる

#### ★ポイント

軽いものをはかるとき＝細かい目量  
重いものをはかるとき＝粗い目量

### 複目量のイメージ(トリプルレンジの場合)

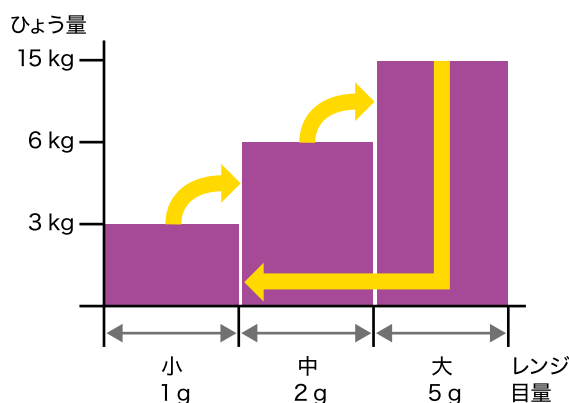

#### 複目量のはかり

小 ⇒ 大 自動もしくは手動で切替わる  
大 ⇒ 小 表示値がゼロになったら小レンジに  
(自動もしくは手動で)切替わる

#### ★ポイント

1つのはかりの中に小～大までの3つのはかりが入っているイメージ  
① ひょう量 0～3 kg / 目量 1 g (小さいはかり)  
② ひょう量 0～6 kg / 目量 2 g (中くらいのはかり)  
③ ひょう量 0～15 kg / 目量 5 g (大きいはかり)  
※ 大きいはかりから、小さいはかりに切替える場合  
⇒ 一旦、計量皿に何も載っていない状態にし、表示値がゼロになったらできる(リセットできる)

## 補助表示 / 拡張表示の違い

**補助表示**：目量よりも下の桁の数値(実目量(d))が別枠で表示される。

※別枠で表示されている数値は「取引・証明」には使用できません。  
(搭載機種：GX-A-K/FZ-iWPR/FZ-iR/GX-M-K/GX-L-K)

**拡張表示**：目量よりも下の桁の数値(実目量(d))が一時的に表示される。

(搭載機種：EK-610i-K / EK-6100i-K)

プリンタ等への出力

- 補助表示：補助表示の桁は[ ]カッコ付にて出力(GX-A-K、GX-M-K)
- 拡張表示：データ出力不可

「取引・証明」に使える桁  
補助表示  
(枠で囲われている。)

8.888g

「取引・証明」に使える桁

52.4 g → 52.43 g  
52.5 g → 52.46 g

※一時的に表示される数値は「取引・証明」には使用できません。

拡張表示、sample キーを押すと  
(5秒間だけ一桁下の数値がでる。)

★ お求めの際には、必ず「検定付き」とお申し付けください。

# GX-A-K New

ACアダプタ付属  
USB/RS-232C標準

目量 0.01 g ~

## 分銅内蔵型電子天びん



GX-203A-K  
小形風防付属



GX-2002A-K

- 測定方式：電磁平衡式
- 精度等級：2級
- 目量の種類：単目量
- 自己補正機能付き(分銅内蔵型)なので、使用地区に関係なくご使用いただけます。
- オプションについては、ホームページのGX-A-K(検定付き)をご覧ください。
- USB/RS-232C(D-Sub9Pオス)標準装備

型名	GX-203A-K	GX-303A-K	GX-403A-K	GX-603A-K
ひょう量	220 g	320 g	420 g	620 g
目量	0.01 g			
補助表示	0.001 g			
使用範囲	0.02 g ~ 220 g	0.02 g ~ 320 g	0.02 g ~ 420 g	0.02 g ~ 620 g
表示単位	g(グラム) / ct(カラット) / mom(もんめ)			
検定対象	pcs(個数) / % (パーセント)			
検定対象外				
標準価格(税抜)	¥104,000	¥124,000	¥140,000	¥160,000
JANコード	4981046305341	4981046305334	4981046305327	4981046305310
商品コード	GX203A-K	GX303A-K	GX403A-K	GX603A-K

計量皿の材質=SUS304

型名	GX-2002A-K	GX-3002A-K	GX-4002A-K	GX-6002A-K	GX-6001A-K
ひょう量	2200 g	3200 g	4200 g	6200 g	6200 g
目量	0.1 g				1 g
補助表示	0.01 g				0.1 g
使用範囲	0.5 g ~ 2200 g	0.5 g ~ 3200 g	0.5 g ~ 4200 g	0.5 g ~ 6200 g	5 g ~ 6200 g
表示単位	g(グラム) / ct(カラット) / mom(もんめ)				g(グラム)
検定対象	pcs(個数) / % (パーセント)				
検定対象外					
標準価格(税抜)	¥104,000	¥124,000	¥140,000	¥160,000	¥108,000
JANコード	4981046305396	4981046305389	4981046305372	4981046305365	4981046305358
商品コード	GX2002A-K	GX3002A-K	GX4002A-K	GX6002A-K	GX6001A-K

計量皿の材質=SUS316

# FZ-iWPR/iR

ACアダプタ付属  
バッテリー別売  
RS-232C標準

目量 0.01g ~

## 分銅内蔵型電子天びん

- 測定方式：電磁平衡式
- 精度等級：2級
- 目量の種類：単目量
- 自己補正機構付き(分銅内蔵型)なので、使用地区に関係なくご使用いただけます。
- RS-232C(D-Sub9Pオス)標準装備
- オプションについては、ホームページのFZ-iWPR/iR(検定付き)をご覧ください。

カラット及びもんめ単位での計量も可能です。

(検定済品)  
取引・証明用はかり



FZ-iWPR  
IP65

FZ-iR

### FZ-iWPR

型名	FZ-120iWPR	FZ-200iWPR	FZ-300iWPR	FZ-1200iWPR	FZ-2000iWPR
ひょう量	122 g	220 g	320 g	1220 g	2200 g
目量(補助表示)	0.01 g (0.001 g)		0.1 g (0.01 g)		
使用範囲	0.02 g ~ 122 g	0.02 g ~ 220 g	0.02 g ~ 320 g	0.5 g ~ 1220 g	0.5 g ~ 2200 g
計量皿寸法	φ130 mm		φ150 mm		
標準価格(税抜)	¥99,000	¥109,000	¥119,000	¥99,000	¥109,000
商品コード	FZ120iWPR-JA	FZ200iWPR-JA	FZ300iWPR-JA	FZ1200iWPR-JA	FZ2000iWPR-JA
JANコード	4981046606172	4981046606189	4981046606776	4981046606219	4981046606226

計量皿の材質=SUS304

### FZ-iR

型名	FZ-120iR	FZ-200iR	FZ-300iR	FZ-1200iR	FZ-2000iR
ひょう量	122 g	220 g	320 g	1220 g	2200 g
目量(補助表示)	0.01 g (0.001 g)		0.1 g (0.01 g)		
使用範囲	0.02 g ~ 122 g	0.02 g ~ 220 g	0.02 g ~ 320 g	0.5 g ~ 1220 g	0.5 g ~ 2200 g
計量皿寸法	φ130 mm		φ150 mm		
標準価格(税抜)	¥79,000	¥84,000	¥89,000	¥79,000	¥84,000
商品コード	FZ120iR-JA	FZ200iR-JA	FZ300iR-JA	FZ1200iR-JA	FZ2000iR-JA
JANコード	4981046606110	4981046606127	4981046606134	4981046606141	4981046606158

計量皿の材質=SUS304

★ お求めの際には、必ず「検定付き」とお申し付けください。

# EK-iR

ACアダプタ付属  
バッテリー別売  
RS-232C別売

目量 0.01 g

## 調剤用電子天びん



- RS-232C (D-Sub9Pオス) オプション
- コンパレータ表示
- 2電源方式：ACアダプタ(標準付属品) または内蔵バッテリー(オプション)
- 測定方式：電気抵抗線式(ロードセル式)
- 精度等級：2級/3級
- 目量の種類：複目量
- ご注文時に使用地区を指定してください。

型名	EK-320iR	
ひょう量	20 g	300 g
目量	0.01 g	0.1 g
使用範囲	0.2 g~20 g	2 g~300 g
精度等級	2級	3級
計量皿寸法	φ110 mm	
標準価格(税抜)	¥49,800	
商品コード	EK320iR	
JANコード	4981046605717	

計量皿の材質=SUS304

### オプション

EK-03iR	RS-232Cインタフェース	¥20,000 (税抜)
EK-09iR*	内蔵バッテリー(ニッケル水素充電池)	¥15,000 (税抜)

※15時間充電、約9時間使用可(バックライト オフ時)

### EK-320iR 使用地域区分

地域番号	重力加速度の範囲	使用地域(都道府県)
1	9.805~9.807 m/s <sup>2</sup>	道北地方(宗谷、上川、留萌)、道東地方(網走、根室、釧路)
2	9.803~9.805 m/s <sup>2</sup>	道央地方(石狩、後志、空知)、道南地方(檜山、胆振、日高、渡島)、十勝地方
3	9.802~9.804 m/s <sup>2</sup>	青森県
4	9.801~9.803 m/s <sup>2</sup>	岩手県、秋田県
5	9.800~9.802 m/s <sup>2</sup>	宮城県、山形県
6	9.799~9.801 m/s <sup>2</sup>	福島県
7	9.798~9.800 m/s <sup>2</sup>	茨城県、新潟県、石川県
8	9.797~9.799 m/s <sup>2</sup>	栃木県、群馬県、千葉県、富山県、福井県
9	9.796~9.798 m/s <sup>2</sup>	埼玉県、東京都(八丈・小笠原支庁を除く)、神奈川県、山梨県、長野県、岐阜県、静岡県、愛知県、三重県、滋賀県、京都府、大阪府、兵庫県、奈良県、和歌山県、鳥取県、島根県、岡山県、広島県、山口県
10	9.795~9.797 m/s <sup>2</sup>	徳島県、香川県、愛媛県、高知県、福岡県、佐賀県、長崎県、大分県
11	9.794~9.796 m/s <sup>2</sup>	東京都(八丈・小笠原支庁に限る)、熊本県、宮崎県、鹿児島県(薩摩・大隅地方に限る)
12	9.792~9.794 m/s <sup>2</sup>	鹿児島県(薩摩・大隅地方を除く)
13	9.790~9.792 m/s <sup>2</sup>	沖縄県

# EK-i-K/EW-i-K

ACアダプタ付属  
バッテリー別売  
RS-232C標準

目量 0.1 g~

## パーソナル電子天びん

- 測定方式：電気抵抗線式(ロードセル式)
- 精度等級：3級
- 目量の種類：EK-i-K：単目量  
EW-i-K：複目量
- ご注文時に使用地区を指定してください。(P.60区分表1)
- RS-232C (D-Sub9Pオス) 標準装備
- ※詳細についてはP.24、P.26をご覧ください。



### EK-i-K

型名	EK-610i-K	EK-6100i-K
ひょう量	600 g	6000 g
目量	0.1 g	1 g
拡張表示目量*	0.01 g	0.1 g
使用範囲	0.2 g~600 g	2 g~6000 g
計量皿寸法	φ110 mm(丸皿)	170(W)×133(D) mm(角皿)
標準価格(税抜)	¥52,000	
商品コード	EK610i-K	EK6100i-K
JANコード	4981046601856	4981046601863

※詳しくはP.61「補助表示/拡張表示の違い」をご覧ください。

計量皿の材質=SUS304

### EW-i-K

型名	EW-600i-K		EW-1500i-K		EW-12Ki-K		
ひょう量	300 g	600 g	600 g	1500 g	3000 g	6000 g	12000 g
目量	0.1 g	0.2 g	0.2 g	0.5 g	1 g	2 g	5 g
使用範囲	2 g~300 g	4 g~600 g	4 g~600 g	10 g~1500 g	20 g~3000 g	40 g~6000 g	100 g~12000 g
計量皿寸法	φ110 mm(丸皿)		170(W)×133(D) mm(角皿)				
標準価格(税抜)	¥32,000						
商品コード	EW600i-K		EW1500i-K		EW12Ki-K		
JANコード	4981046605724		4981046600644		4981046600651		

計量皿の材質=SUS304

★ お求めの際には、必ず「検定付き」とお申し付けください。

# GX-M-K New IP65

ACアダプタ付属  
USB/RS-232C標準

目量 0.1 g ~

## 防塵・防水 電子天びん



- 測定方式：電磁平衡式
- 豊富なインターフェースを備えた新しい A&D Apollo大容量 GX-M-Kシリーズ
- gモード、kgモードの精度等級  
1級：GX-8202M-K、GX-10202M-K  
2級：GX-12001M-K、GX-22001M-K  
GX-32001M-K
- 目量の種類：単目量
- 自己補正機構付き(分銅内蔵型)なので、使用地区に関係なくご使用いただけます。
- オプションについては、ホームページの GX-M-K (検定付き) をご覧ください。

型名	GX-8202M-K	GX-10202M-K	GX-12001M-K	GX-22001M-K	GX-32001M-K
精度等級(g/kg時)	1級			2級	
ひょう量	8.2 kg	10.2 kg	12.2 kg	22.2 kg	32.2 kg
目量	0.1 g			1 g	
補助表示	0.01 g			0.1 g	
使用範囲	1 g ~ 8.2 kg	1 g ~ 10.2 kg	5 g ~ 12.2 kg	5 g ~ 22.2 kg	5 g ~ 32.2 kg
表示単位	g(グラム)、kg(キログラム)、ct(カラット)、mom(もんめ)				
検定対象	g(グラム)、kg(キログラム)、ct(カラット)、mom(もんめ)				
検定対象外	pcs(個数)、%(パーセント)				
標準価格	¥200,000	¥240,000	¥170,000	¥210,000	¥290,000
JANコード	4981046066488	4981046065146	4981046050043	4981046066716	4981046066679
商品コード	GX8202M-K	GX10202M-K	GX12001M-K	GX22001M-K	GX32001M-K

# GX-L-K New IP65

ACアダプタ付属  
USB/RS-232C標準

目量 1 g ~

## 防塵・防水 電子天びん

取引・証明用はかり  
(検定済品)



レイアウト自由な  
表示部分離型

スイングアーム型

- 測定方式：電磁平衡式
- 精度等級：2級
- 目量の種類：単目量
- 自己補正機構付き(分銅内蔵型)なので、使用地区に関係なくご使用いただけます。
- USB/RS-232C (D-Sub9Pオス)標準装備
- オプションについては、ホームページの GX-L-K (検定付き) をご覧ください。

GX-L-K：分銅内蔵一体型、GX-LS-K：表示部分離型

GX-L-K シリーズ	一体型	GX-12001L-K	GX-22001L-K	GX-32001L-K	GX-32001LD-K	GX-62000L-K	GX-102000L-K	
	分離型			GX-32001LS-K		GX-62000LS-K	GX-102000LS-K	
ひょう量		12 kg	22 kg	32 kg	32 kg	62 kg	102 kg	
補助表示		0.1g			0.1 g (6.2 kg)*	1 g		
目量		1 g			10 g			
使用範囲		5 g ~ 12 kg	5 g ~ 22 kg	5 g ~ 32 kg	5 g ~ 32 kg	50 g ~ 62 kg	50 g ~ 102 kg	
計量寸法皿		344(W)×384(D) mm					346(W)×386(D) mm	
GX-L-K シリーズ	一体型	GX-12001L-K	GX-22001L-K	GX-32001L-K	GX-32001LD-K	GX-62000L-K	GX-102000L-K	
	標準価格(税抜)	¥220,000	¥250,000	¥330,000	¥210,000	¥320,000	¥400,000	
	商品コード	GX12001L-K	GX22001L-K	GX32001L-K	GX32001LD-K	GX62000L-K	GX102000L-K	
	JANコード	4981046577380	4981046577489	4981046577496	4981046577502	4981046577519	4981046577526	
GX-LS-K シリーズ	分離型			GX-32001LS-K			GX-62000LS-K	GX-102000LS-K
	標準価格(税抜)			¥350,000			¥340,000	¥420,000
	商品コード			GX32001LS-K			GX62000LS-K	GX102000LS-K
	JANコード			4981046577533			4981046577540	4981046577793

◆( )内は、[TARE キー]または[ZERO キー]を押した後で補助表示が表示される範囲です。

※ひょう量61 kg以上の機種はg表示不可



★ お求めの際には、必ず「検定付き」とお申し付けください。

# SW-K IP69K/IP68

AC100V  
バッテリー別売  
通信インタフェース別売

目量 0.002 kg (2 g) ~

## 防塵・防水 台はかり



- 測定方式：電気抵抗線式(ロードセル式)
- 精度等級：3級
- 目量の種類：単目量
- ご注文時に使用地区を指定してください。(P.60区分表2)
- RS-232C(端子台形状)オプション
- オプションについては、ホームページのSW-K(検定付き)をご覧ください。



型名	SW-6KS-K	SW-15KS-K	SW-15KM-K	SW-30KM-K	SW-60KM-K	SW-150KM-K	SW-60KL-K	SW-150KL-K
ひょう量	6 kg	15 kg		30 kg	60 kg	150 kg	60 kg	150 kg
目量*	2 g	5 g		10 g	0.02 kg	0.05 kg	0.02 kg	0.05 kg
使用範囲	40 g ~ 6 kg	100 g ~ 15 kg		200 g ~ 30 kg	0.4 kg ~ 60 kg	1 kg ~ 150 kg	0.4 kg ~ 60 kg	1 kg ~ 150 kg
計量皿寸法	250 (W) × 250 (D) mm		300 (W) × 380 (D) mm			390 (W) × 530 (D) mm		
標準価格(税抜)	¥213,000		¥253,000			¥283,000		
商品コード	SW6KS-K	SW15KS-K	SW15KM-K	SW30KM-K	SW60KM-K	SW150KM-K	SW60KL-K	SW150KL-K
JANコード	4981046607384	4981046607391	4981046607407	4981046607414	4981046607421	4981046607438	4981046607445	4981046607452

※ひょう量60 kg以上の機種はkg表示のみ。

計量皿の材質=SUS304

# SC-K/SE-K IP68

乾電池別売  
通信インタフェース別売

目量 0.01 kg (10 g) ~

## 防塵・防水 台はかり



- 測定方式：電気抵抗線式(ロードセル式)
- 精度等級：3級
- 目量の種類：単目量
- ご注文時に使用地区を指定してください。(P.60区分表2)
- RS-232C(端子台形状)オプション
- オプションについては、ホームページのSC-K/SE-K(検定付き)をご覧ください。



取引・証明用はかり  
(検定済み)

SC-K		SC-30KAM-K	SC-60KAM-K	SC-150KAM-K	SC-60KAL-K	SC-150KAL-K
型名	一体型(ボール付) セパレート型(ボールなし)	SC-30KBM-K	SC-60KBM-K	SC-150KBM-K	SC-60KBL-K	SC-150KBL-K
ひょう量		30 kg	60 kg	150 kg	60 kg	150 kg
目量*		0.01 kg	0.02 kg	0.05 kg	0.02 kg	0.05 kg
使用範囲		0.2 kg ~ 30 kg	0.4 kg ~ 60 kg	1 kg ~ 150 kg	0.4 kg ~ 60 kg	1 kg ~ 150 kg
計量皿寸法		300 (W) × 380 (D) mm			390 (W) × 530 (D) mm	
標準価格(税抜)	ボール付 ボールなし	¥123,000 ¥113,000			¥133,000 ¥123,000	
商品コード	ボール付 ボールなし	SC30KAM-K SC30KBM-K	SC60KAM-K SC60KBM-K	SC150KAM-K SC150KBM-K	SC60KAL-K SC60KBL-K	SC150KAL-K SC150KBL-K
JANコード	ボール付 ボールなし	4981046607186 4981046607230	4981046607193 4981046607247	4981046607209 4981046607254	4981046607216 4981046607261	4981046607223 4981046607278

※ kg表示のみ。

計量皿の材質=SUS304

SE-K		SE-30KAM-K	SE-60KAM-K	SE-150KAM-K	SE-60KAL-K	SE-150KAL-K
型名	一体型(ボール付) セパレート型(ボールなし)	SE-30KBM-K	SE-60KBM-K	SE-150KBM-K	SE-60KBL-K	SE-150KBL-K
ひょう量		30 kg	60 kg	150 kg	60 kg	150 kg
目量*		0.01 kg	0.02 kg	0.05 kg	0.02 kg	0.05 kg
使用範囲		0.2 kg ~ 30 kg	0.4 kg ~ 60 kg	1 kg ~ 150 kg	0.4 kg ~ 60 kg	1 kg ~ 150 kg
計量皿寸法		300 (W) × 380 (D) mm			390 (W) × 530 (D) mm	
標準価格(税抜)	ボール付 ボールなし	¥78,000 ¥73,000			¥83,000 ¥78,000	
商品コード	ボール付 ボールなし	SE30KAM-K SE30KBM-K	SE60KAM-K SE60KBM-K	SE150KAM-K SE150KBM-K	SE60KAL-K SE60KBL-K	SE150KAL-K SE150KBL-K
JANコード	ボール付 ボールなし	4981046607285 4981046607339	4981046607292 4981046607346	4981046607308 4981046607353	4981046607315 4981046607360	4981046607322 4981046607377

※ kg表示のみ。

計量皿の材質=SUS304

SCシリーズ  
一体型

SEシリーズ  
一体型

★ お求めの際には、必ず「検定付き」とお申し付けください。

**HV-C(CP)-K** 計量台のみ IP65  
-CP:内蔵プリンタ付き

**HV-CWP-K** 計量台/表示部 IP65

目量 0.001 kg～

**防塵・防水 台はかり**

-Cタイプ : ACアダプタ付属  
乾電池別売  
-CPタイプ : ACアダプタ付属  
-CWPタイプ: AC100V

- 測定方式：電気抵抗線式（ロードセル式）
- 精度等級：3級
- 目量の種類：多目量
- ご注文時に使用地区を指定してください。（P.60区分表2）
- RS-232C
  - C (CP) : D-Sub9Pオス オプション
  - CWP : 端子台 オプション
- オプションについては、ホームページのHV-C(CP)-K/HV-CWP-K(検定付き)をご覧ください。



型名	HV-15KC-K(CP-K)			HV-60KC-K(CP-K)			HV-200KC-K(CP-K)		
	HV-15KCWP-K			HV-60KCWP-K			HV-200KCWP-K		
ひょう量	3 kg	6 kg	15 kg	15 kg	30 kg	60 kg	60 kg	150 kg	220 kg
目量*	0.001 kg	0.002 kg	0.005 kg	0.005 kg	0.01 kg	0.02 kg	0.02 kg	0.05 kg	0.1 kg
使用範囲	0.02 kg～15 kg			0.1 kg～60 kg			0.4 kg～220 kg		
計量皿寸法	250 (W) × 250 (D) mm			330 (W) × 424 (D) mm			390 (W) × 530 (D) mm		
標準価格 (税抜)	HV-15KC-K : ¥77,800			HV-60KC-K : ¥82,800			HV-200KC-K : ¥87,800		
	HV-15KCP-K : ¥125,800			HV-60KCP-K : ¥130,800			HV-200KCP-K : ¥141,000		
	HV-15KCWP-K : ¥113,000			HV-60KCWP-K : ¥118,000			HV-200KCWP-K : ¥133,000		
商品コード	HV15KC-K			HV60KC-K			HV200KC-K		
	HV15KCP-K			HV60KCP-K			HV200KCP-K		
	HV15KCWP-K			HV60KCWP-K			HV200KCWP-K		
JANコード	HV-15KC-K : 4981046152235			HV-60KC-K : 4981046152242			HV-200KC-K : 4981046152259		
	HV-15KCP-K : 4981046152266			HV-60KCP-K : 4981046152273			HV-200KCP-K : 4981046152280		
	HV-15KCWP-K : 4981046163415			HV-60KCWP-K : 4981046163422			HV-200KCWP-K : 4981046163439		

※ kg表示のみ

計量皿の材質=HV-C(CP)-K : SUS430  
HV-CWP-K : SUS304

## 検定付き天びん・はかりを使用する際の注意点(禁止事項)

検定付きはかりは、その形状を変更することは出来ません

例1) ポールの取り外し

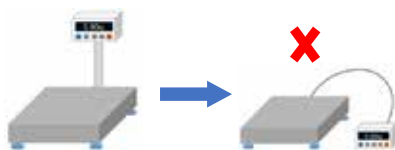

例2) セパレートタイプのはかりのケーブル延長



例3) 計量皿の形状変更(皿の加工など)

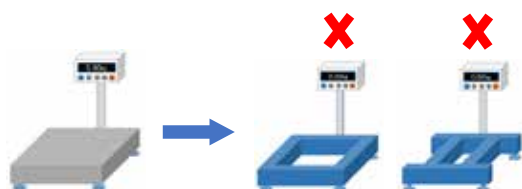

形状の変更は出来ませんが、風袋を載せることはもちろん問題ありません

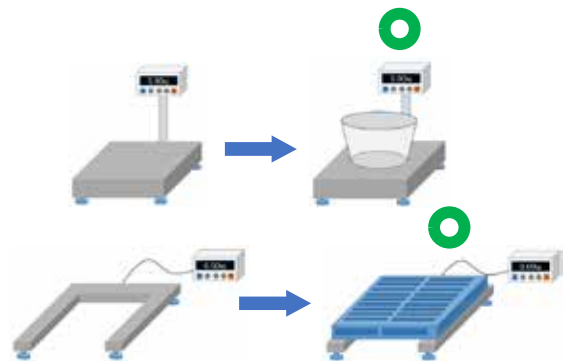

しかし、計量皿を加工して風袋を一体型にしたり、風袋を固定する治具を設置する事は、やはり形状変更となります

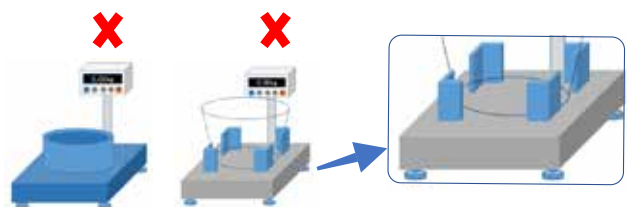

取引・証明用はかり  
(検定済品)

★ お求めの際には、必ず「検定付き」とお申し付けください。

# FG-K

ACアダプタ付属  
乾電池別売  
通信インタフェース別売

目量 0.01 kg ~

## デジタル台はかり

FG-KAM/Lタイプ



FG-KBMタイプ

〈延長ケーブル(HVW-02G)は使用できません〉

- 測定方式：電気抵抗線式(ロードセル式)
- 精度等級：3級
- 目量の種類：単目量
- ご注文時に使用地区を指定してください。(P.60区分表2)
- RS-232C(DIN8Pメス)オプション
- オプションについては、ホームページのFG-K(検定付き)をご覧ください。

型名	FG-30KAM-K	FG-60KAM-K	FG-150KAM-K	FG-30KBM-K	FG-60KBM-K	FG-150KBM-K	FG-60KAL-K	FG-150KAL-K
ひょう量	30 kg	60 kg	150 kg	30 kg	60 kg	150 kg	60 kg	150 kg
目量*	0.01 kg	0.02 kg	0.05 kg	0.01 kg	0.02 kg	0.05 kg	0.02 kg	0.05 kg
使用範囲	0.2 kg~30 kg	0.4 kg~60 kg	1 kg~150 kg	0.2 kg~30 kg	0.4 kg~60 kg	1 kg~150 kg	0.4 kg~60 kg	1 kg~150 kg
計量皿寸法	300(W)×380(D) mm						390(W)×530(D) mm	
標準価格(税抜)	¥53,000			¥48,000			¥58,000	
商品コード	FG30KAM-K	FG60KAM-K	FG150KAM-K	FG30KBM-K	FG60KBM-K	FG150KBM-K	FG60KAL-K	FG150KAL-K
JANコード	4981046601870	4981046601894	4981046601924	4981046601887	4981046601900	4981046601931	4981046601917	4981046601948

※ kg表示のみ

計量皿の材質=SUS430

# FG-CWP-K

New

ACアダプタ付属  
USB標準(取外不可)

目量 0.01 kg ~

## 防塵・防水台はかり



- 測定方式：電気抵抗線式(ロードセル式)
- 精度等級：3級
- 目量の種類：単目量
- ご注文時に使用地区を指定してください。(P.60区分表2)
- 電源ケーブル長 約3m
- Bluetooth通信可能 オプション FG-27CWP-JA
- オプションにつきましてはホームページのFG-CWP-K(検定付き)をご覧ください。

型名	FG-30KCMWP-K	FG-60KCLWP-K	FG-150KCLWP-K
ひょう量	30 kg	60 kg	150 kg
目量	0.01 kg	0.02 kg	0.05 kg
使用範囲	0.2 kg~30 kg	0.4~60 kg	1 kg~150 kg
表示単位	kg(キログラム) / pcs(個数)	kg(キログラム) / pcs(個数)	kg(キログラム) / pcs(個数)
計量皿寸法	300(W)×380(D) mm	370(W)×500(D) mm	370(W)×500(D) mm
標準価格(税抜)	¥118,000	¥128,000	¥133,000
商品コード	FG30KCMWP-K	FG60KCLWP-K	FG150KCLWP-K
JANコード	4981046201049	4981046201070	4981046201100

# HV-C(CP)-K〈大型〉

目量 0.05 kg ~

## 大型 台はかり

-Cタイプ: ACアダプタ付属・乾電池別売

-CPタイプ(内蔵プリンタタイプ): ACアダプタ付属  
通信インタフェース別売

- 測定方式：電気抵抗線式(ロードセル式)
- 精度等級：3級
- 目量の種類：多目量
- ご注文時に使用地区を指定してください。(P.60区分表2)
- RS-232C(D-Sub9Pオス)オプション
- オプションについては、ホームページのHV-C(CP)-K大型(検定付き)をご覧ください。



HV-CP-K



HV-C-K

型名	標準タイプ	HV-300KC-K	HV-600KC-K
	内蔵プリンタ付きタイプ※1	HV-300KCP-K	HV-600KCP-K
ひょう量		300 kg	600 kg
目量*2		0.05 kg (0~150 kg) 0.1 kg (150~300 kg)	0.1 kg (0~300 kg) 0.2 kg (300~600 kg)
使用範囲		1 kg~300 kg	2 kg~600 kg
計量皿寸法		600(W)×700(D) mm	
外形寸法		600(W)×943(D)×942(H) mm	
電池駆動時間(HV-C-K)		約600時間(アルカリ乾電池使用時/バックライトOff時)	
電源	HV-C-K	ACアダプタ(AX-TB294: 付属) / 乾電池(単1×4本: 別売)	
	HV-CP-K	ACアダプタ(AX-TB278: 付属)	
標準価格(税抜)	HV-C-K	¥281,000	¥331,000
	HV-CP-K	¥329,000	¥379,000
商品コード	HV-C-K	HV300KC-K	HV600KC-K
	HV-CP-K	HV300KCP-K	HV600KCP-K
JANコード	HV-C-K	4981046152297	4981046152303
	HV-CP-K	4981046152310	4981046152327

※1 内蔵プリンタ：サーマルドット(感熱紙)方式

※2 デュアルレンジ：計量値によって目量が変わります。表示単位はkg(キログラム)です。g(グラム)表示にはなりません。

取引・証明用はかり  
(検定済み)



★ お求めの際には、必ず「検定付き」とお申し付けください。

# FT-i-K 〈大型〉

AC100V  
通信インタフェース別売

目量 0.5 kg ~

## 大型台はかり

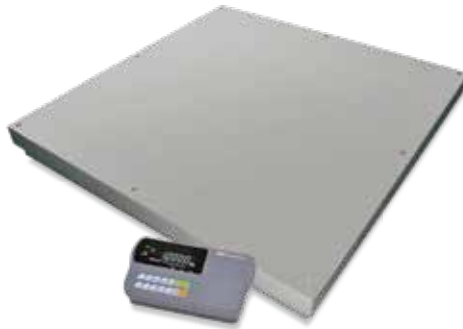

- 測定方式：電気抵抗線式（ロードセル式）
- 精度等級：3級
- 目量の種類：単目量
- **ご注文時に使用地区を指定してください。** (P.60区分表2)
- オプションについては、ホームページのFT-i-K大型（検定付き）をご覧ください。

型名	FT-1500Ki13-K	FT-1500Ki14-K	FT-2000Ki14-K
ひょう量	1500 kg		2000 kg
目量	0.5 kg		1 kg
使用範囲	10 kg ~ 1500 kg		20 kg ~ 2000 kg
計量皿寸法	1200 (W) × 1200 (D) × 145 (H) mm	1500 (W) × 1500 (D) × 145 (H) mm	
標準価格 (税抜)	¥780,000	¥860,000	¥900,000
商品コード	FT1500Ki13-K	FT1500Ki14-K	FT2000Ki14-K
JANコード	4981046603546	4981046603553	4981046603560

※送料は地域により異なりますので、別途お見積りさせていただきます。

計量皿の材質=SS材

# SN-K SN-L-K 〈低床タイプ〉 SN-U-K 〈U字タイプ〉

AC100V  
通信インタフェース別売

目量 0.1 kg ~

## パレット一体型 デジタル台はかり



パレット一体型

付属のパレットを使用して検定はかりとして使用

型名	SN-600K-K	SN-1200K-K	SN-1200KL-K	SN-1200KU-K
ひょう量	600 kg	1200 kg		
最小表示	0.1 kg (0 ~ 300 kg) 0.2 kg (300 kg ~ 600 kg)	0.2 kg (0 ~ 600 kg) 0.5 kg (600 kg ~ 1200 kg)	0.5 kg (0 ~ 1200 kg)	
使用範囲	2 kg ~ 600 kg	4 kg ~ 1200 kg	10 kg ~ 1200 kg	
計量皿寸法	1100 (W) × 1100 (D) × 260 (H) mm		1100 (W) × 1100 (D) × 120 (H) mm ※	1100 (W) × 1200 (D) × 120 (H) mm ※
計量台質量	約70 kg		約60 kg (パレット取り外し時)	
パレット材質	ポリプロピレン			
フレーム材質	鉄 (SS400)			
標準価格 (税抜)	¥358,000		¥409,000	¥399,000
商品コード	SN600K-K	SN1200K-K	SN1200KL-K	SN1200KU-K
JANコード	4981046606936	4981046606943	4981046135245	4981046135269

※付属のパレットを載せた高さは約265 mm

- 測定方式：電気抵抗線式（ロードセル式）
- 精度等級：3級
- 目量の種類：SN-K：多目量  
SN-L-K / SN-U-K：単目量
- **ご注文時に使用地区を指定してください。** (P.60区分表2)
- RS-232C (D-Sub9Pオス) オプション
- オプションについては、ホームページのSN-K/SN-L-K/SN-U-K（検定付き）をご覧ください。

取引・証明用はかり  
(検定済品)



# SN-WP-K IP65

AC100V  
通信インタフェース別売

目量 0.2 kg ~

## 防塵・防水 パレット一体型 デジタル台はかり



- 測定方式：電気抵抗線式（ロードセル式）
- 精度等級：3級
- 目量の種類：多目量
- **ご注文時に使用地区を指定してください。** (P.60区分表2)
- RS-232C (端子台形状) オプション
- オプションについては、ホームページのSN-WP-K（検定付き）をご覧ください。

型名	SN-1200KWP-K
ひょう量	1200 kg
目量	0.2 kg (0 ~ 600 kg) 0.5 kg (600 kg ~ 1200 kg)
使用範囲	4 kg ~ 1200 kg
計量台寸法	1100 (W) × 1100 (D) × 265 (H) mm
標準価格 (税抜)	¥658,000
商品コード	SN1200KWP-K
JANコード	4981046607773



★ お求めの際には、必ず「検定付き」とお申し付けください。

# ST-K

AC100V  
通信インタフェース別売

目量 0.01 kg ~

## 耐圧防爆構造防爆 計量システム

Exd II BT5X(表示部) 労検：第TC13526号

Exd II BT4(計量部) 労検：第TC13378/13379/13380/15014/15015号



- 測定方式：電気抵抗線式(ロードセル式)
- 精度等級：3級
- 目量の種類：単目量
- ご注文時に使用地区を指定してください。(P.60区分表2)
- RS-232C(端子台形状) オプション
- オプションについては、ホームページのST-K(検定付き)をご覧ください。

電源ケーブル、フレキシブルチューブは付属しません。  
指示計スタンドはオプションです。

型名	ST30K05-FP-K	ST60K05-FP-K	ST150K06-FP-K	ST300K07-FP-K	ST600K07-FP-K
ひょう量	30 kg	60 kg	150 kg	300 kg	600 kg
目量	0.01 kg	0.02 kg	0.05 kg	0.1 kg	0.2 kg
使用範囲	0.2 kg ~ 30 kg	0.4 kg ~ 60 kg	1 kg ~ 150 kg	2 kg ~ 300 kg	4 kg ~ 600 kg
計量皿寸法	290 (W) × 375 (D) mm		390 (W) × 530 (D) mm	600 (W) × 700 (D) mm	
表示部寸法	300 (W) × 199 (D) × 380 (H) mm (突起部を含みます)				
標準価格(税抜)	¥740,000		¥780,000	¥960,000	
商品コード	ST30K05-FP-K	ST60K05-FP-K	ST150K06-FP-K	ST300K07-FP-K	ST600K07-FP-K
JANコード	4981046602686	4981046602723	4981046602747	4981046602761	4981046602785

計量皿の材質=SUS430

# SN-1200KFP-K

AC100V

目量 0.5 kg

## 本質安全防爆構造パレット一体型デジタル台はかり

※詳細はHPをご覧ください



# HV-CEP-K

New

乾電池別売

目量 0.001 kg ~

## 本質安全防爆構造 デジタル台はかり

本質安全防爆構造  
Ex ia IIB T4 Ga

0種~2種までの危険場所で使用可能  
第TC22537X号/第TC22790X号  
(15 kgモデル)  
第TC22554X号/第TC22791X号  
(60~220 kgモデル)



- 測定方式：電気抵抗線式(ロードセル式)
- 精度等級：3級
- 目量の種類：多目量
- 計量部：防塵・防水等級IP65
- 高速応答約1秒
- 見やすい3色5段コンパレータライト
- バックライト液晶表示
- テンキーで簡単設定
- ご注文時に使用地区を指定してください。(P.60区分表2)

型名	HV-15KCEP-K	HV-60KCEP-K	HV-200KCEP-K
ひょう量	15 kg	60 kg	220 kg
目量♦	0.001 kg (0~3 kg) 0.002 kg (3~6 kg) 0.005 kg (6~15 kg)	0.005 kg (0~15 kg) 0.01 kg (15~30 kg) 0.02 kg (30~60 kg)	0.02 kg (0~60 kg) 0.05 kg (60~150 kg) 0.1 kg (150~220 kg)
使用範囲	0.02 kg ~ 15 kg	0.1 kg ~ 60 kg	0.4 kg ~ 220 kg
計量皿寸法	250 (W) × 250 (D) mm	330 (W) × 424 (D) mm	390 (W) × 530 (D) mm
標準価格(税抜)	¥145,000	¥165,000	¥175,000
商品コード	HV15KCEP-K	HV60KCEP-K	HV200KCEP-K
JANコード	4981046304856	4981046304863	4981046304870

♦kg表示のみ

# HV-CEP-K<大型>

New

乾電池別売

目量 0.05 kg ~

## 本質安全防爆構造 デジタル台はかり

本質安全防爆構造  
Ex ia IIB T4 Ga

0種~2種までの危険場所で使用可能  
第TC22641X号/第TC22792X号



台はかりタイプ  
HV-300KCEPA-K  
HV-600KCEPA-K

取っ手・  
キャスター付きタイプ  
HV-300KCEPB-K  
HV-600KCEPB-K

- 測定方式：電気抵抗線式(ロードセル式)
- 精度等級：3級
- 目量の種類：多目量
- 高速応答
- 見やすい3色5段コンパレータライト
- バックライト液晶表示
- テンキーで簡単設定
- ご注文時に使用地区を指定してください。(P.60区分表2)

型名	HV-300KCEPA-K	HV-600KCEPA-K	HV-300KCEPB-K	HV-600KCEPB-K
ひょう量	300 kg	600 kg	300 kg	600 kg
目量♦	0.05 kg (0~150 kg) 0.1 kg (150~300 kg)	0.1 kg (0~300 kg) 0.2 kg (300~600 kg)	0.05 kg (0~150 kg) 0.1 kg (150~300 kg)	0.1 kg (0~300 kg) 0.2 kg (300~600 kg)
使用範囲	1 kg ~ 300 kg	2 kg ~ 600 kg	1 kg ~ 300 kg	2 kg ~ 600 kg
計量皿寸法	600 (W) × 700 (D) mm	600 (W) × 700 (D) mm	600 (W) × 700 (D) mm	600 (W) × 700 (D) mm
標準価格(税抜)	¥321,000	¥321,000	¥401,000	¥401,000
商品コード	HV300KCEPA-K	HV600KCEPA-K	HV300KCEPB-K	HV600KCEPB-K
JANコード	4981046304962	4981046304979	4981046304986	4981046304993

♦kg表示のみ

★お求めの際には、必ず「検定付き」とお申し付けください。

# SJ-AWP SJ

乾電池別売

乾電池別売

ACアダプタ別売

目量 1g～

## ワークスケール



SJ-AWP  
IP67



SJ-AWP-BT  
ワイヤレス通信  
IP67



SJ

- 測定方式：電気抵抗線式（ロードセル式）
- ひょう量が1000 g/2000 gのモデル：精度等級 3級  
ご注文時に使用地区を指定してください。(P.60区分表2)  
上記以外の機種：精度等級 4級 ※4級は、使用場所の制限はありません。
- 目量の種類：SJシリーズ 単目量 (SJ-12K/30Kは多目量)  
SJ-AWPシリーズ 多目量

★SJ-1000/2000に、オプションのステンレス皿をご使用の場合は、皿をのせた状態で電源を入れることができません。電源を入れた後にステンレス皿をのせ、ゼロキーを押してください。5000 g以上のモデルは、ステンレス皿をのせた状態で電源を入れることが可能です。

### SJ-AWP/SJ-AWP-BT

使用地域	商品コード	JANコード
地区1	SJ2000AWP-A1	4981046155588
地区2	SJ2000AWP-A2	4981046155595
地区3	SJ2000AWP-A3	4981046155601
地区4	SJ2000AWP-A4	4981046155618
地区5	SJ2000AWP-A5	4981046155625
地区1	SJ2000AWP-BT-A1	4981046158305
地区2	SJ2000AWP-BT-A2	4981046158312
地区3	SJ2000AWP-BT-A3	4981046158329
地区4	SJ2000AWP-BT-A4	4981046158336
地区5	SJ2000AWP-BT-A5	4981046158343

### SJ-AWP/SJ-AWP-BT

型名	SJ-2000AWP	SJ-6000AWP	SJ-15KAWP	SJ-30KAWP
	SJ-2000AWP-BT	SJ-6000AWP-BT	SJ-15KAWP-BT	SJ-30KAWP-BT
ひょう量	2000 g	6000 g	15 kg	30 kg
目量	1 g (0～1000 g) 2 g (1000～2000 g)	5 g (0～5000g) 10 g (5000～6000 g)	0.01 kg (0～10 kg) 0.02 kg (10～15 kg)♦	0.02 kg (0～20 kg) 0.05 kg (20～30 kg)♦
使用範囲	20～2000 g	50～6000 g	100g～15 kg	200 g～30 kg
計量皿寸法	230 (W)×190 (D) mm			
標準価格 (税抜)	SJ-AWP	¥26,000		¥28,000
	SJ-AWP-BT	¥33,000		¥35,000
商品コード	SJ-AWP	SJ6000AWP-JA	SJ15KAWP-JA	SJ30KAWP-JA
	SJ-AWP-BT	SJ6000AWP-BT-JA	SJ15KAWP-BT-JA	SJ30KAWP-BT-JA
JANコード	SJ-AWP	4981046155632	4981046155649	4981046155656
	SJ-AWP-BT	4981046158350	4981046158367	4981046158374

♦設定変更により、g (グラム) 表示も可能

### SJ

使用地域	商品コード	JANコード
地区1	SJ1000N-A1	4981046608749
	SJ2000N-A1	4981046608794
地区2	SJ1000N-A2	4981046608756
	SJ2000N-A2	4981046608800
地区3	SJ1000N-A3	4981046608763
	SJ2000N-A3	4981046608817
地区4	SJ1000N-A4	4981046608770
	SJ2000N-A4	4981046608824
地区5	SJ1000N-A5	4981046608787
	SJ2000N-A5	4981046608831

### SJ

型名	SJ-1000	SJ-2000	SJ-5000	SJ-12K	SJ-20K	SJ-30K
ひょう量	1000 g	2000 g	5000 g	12 kg	20 kg	30kg
目量	1 g	2 g	5 g	0.01 kg(0～10 kg) 0.02 kg(10～12 kg)	0.02 kg	0.02 kg (0～20 kg) 0.05 kg (20～30 kg)
使用範囲	20 g～1000 g	40 g～2000 g	50 g～5000 g	0.1 kg～12 kg	0.2 kg～20 kg	0.2 kg～30 kg
計量皿寸法	230 (W)×190 (D) mm					
標準価格 (税抜)	¥7,900 (¥9,900*1)			¥10,900	¥16,900	
商品コード	左記の表をご覧ください。		SJ5000N-JA	SJ12KN-JA	SJ20KN-JA	SJ30KN-JA
JANコード	左記の表をご覧ください。		4981046601979	4981046601986	4981046603690	4981046603706

◆1 価格改定予定(2023年1月1日)

※SJ-1000/2000/5000はg表示、SJ-12K/20K/30Kはkg表示のみ

取引・証明用はかり  
(検定済品)

# HL-iWIP-K IP65

乾電池別売

ACアダプタ別売

目量 1g～

ACアダプタ使用時は非防水です。

## 防塵・防水コンパクトスケール



- 測定方式：電気抵抗線式（ロードセル式）
- 精度等級：3級
- 目量の種類：単目量
- ご注文時に使用地区を指定してください。(P.60区分表2)

使用地域	商品コード	JANコード	型名	HL-1000iWP-K	HL-2000iWP-K
地区1	HL1000iWP-K-A1	4981046608589	ひょう量	1000 g	2000 g
	HL2000iWP-K-A1	4981046608671	目量	1 g	2 g
地区2	HL1000iWP-K-A2	4981046608596	使用範囲	20 g～1000 g	40 g～2000 g
	HL2000iWP-K-A2	4981046608688	計量皿寸法	128 (W)×128 (D) mm	
地区3	HL1000iWP-K-A3	4981046608640	標準価格 (税抜)	¥20,000	
	HL2000iWP-K-A3	4981046608695	商品コード	左記の表をご覧ください。	
地区4	HL1000iWP-K-A4	4981046608657	JANコード	左記の表をご覧ください。	
	HL2000iWP-K-A4	4981046608725			
地区5	HL1000iWP-K-A5	4981046608664			
	HL2000iWP-K-A5	4981046608732			

計量皿の材質=SUS430

★ お求めの際には、必ず「検定付き」とお申し付けください。

# SK-iWP

ACアダプタ使用時は非防水です。

# SK-i

目量 1g~

## デジタルスケール

乾電池別売  
ACアダプタ別売

SK-iWP  
IP65



SK-i



### SK-iWP

使用地域	商品コード	JANコード
地区 1	SK1000IWP-A1	4981046608442
	SK2000IWP-A1	4981046608497
地区 2	SK1000IWP-A2	4981046608459
	SK2000IWP-A2	4981046608541
地区 3	SK1000IWP-A3	4981046608466
	SK2000IWP-A3	4981046608558
地区 4	SK1000IWP-A4	4981046608473
	SK2000IWP-A4	4981046608565
地区 5	SK1000IWP-A5	4981046608480
	SK2000IWP-A5	4981046608572

### SK-i

使用地域	商品コード	JANコード
地区 1	SK1000I-A1	4981046608268
	SK2000I-A1	4981046608350
地区 2	SK1000I-A2	4981046608275
	SK2000I-A2	4981046608367
地区 3	SK1000I-A3	4981046608282
	SK2000I-A3	4981046608374
地区 4	SK1000I-A4	4981046608299
	SK2000I-A4	4981046608381
地区 5	SK1000I-A5	4981046608343
	SK2000I-A5	4981046608398

### SK-iWP

型名	SK-1000iWP	SK-2000iWP	SK-5000iWP	SK-10KiWP	SK-20KiWP	SK-30KiWP
ひょう量	1000 g	2000 g	5000 g	10 kg	20 kg	30 kg
目量	1 g	2 g	5 g	0.01 kg	0.02 kg	0.02 kg (0~20 kg) 0.05 kg (20~30 kg)
使用範囲	20 g~1000 g	40 g~2000 g	50 g~5000 g	0.1 kg~10 kg	0.2 kg~20 kg	0.2 kg~30 kg
計量皿寸法	232 (W) × 192 (D) mm					
標準価格 (税抜)	¥30,000					¥32,000
商品コード	左記の表をご覧ください。		SK5000IWP-JA	SK10KIWP-JA	SK20KIWP-JA	SK30KIWP-JA
JANコード	左記の表をご覧ください。		4981046606011	4981046606028	4981046606035	4981046605670

計量皿/本体の材質=SUS304

### SK-i

型名	SK-1000i	SK-2000i	SK-5000i	SK-10Ki	SK-20Ki	SK-30Ki
ひょう量	1000 g	2000 g	5000 g	10 kg	20 kg	30 kg
目量	1 g	2 g	5 g	0.01 kg	0.02 kg	0.02 kg (0~20 kg) 0.05 kg (20~30 kg)
使用範囲	20 g~1000 g	40 g~2000 g	50 g~5000 g	0.1 kg~10 kg	0.2 kg~20 kg	0.2 kg~30 kg
計量皿寸法	230 (W) × 190 (D) mm					
標準価格 (税抜)	¥13,900					¥19,900
商品コード	左記の表をご覧ください。		SK5000I-JA	SK10KI-JA	SK20KI-JA	SK30KI-JA
JANコード	左記の表をご覧ください。		4981046605915	4981046605922	4981046605939	4981046605946

※SK-1000i (WP)/2000i (WP)/5000i (WP) はg表示、SK-10Ki (WP)/20Ki (WP)/30Ki (WP) はkg表示のみ

# SR/SQ

ACアダプタ付属  
バッテリー別売

目量 1g~

## 店舗用 料金はかり

タワー型表示部は  
横方向の向きを変えられます  
・上から見て時計回り方向に最大45度  
・反時計回り方向に最大90度

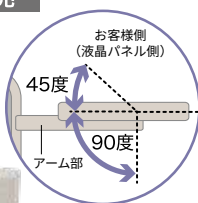

## SR: タワー型 (お客様側から見やすい表示部) SQ: 標準型

ひょう量6000g~30000g、目量1g~10g

- ▶ 500個までの単価を記憶可能
- ▶ バックライト付液晶表示
- ▶ 2電源方式  
ACアダプタ (標準付属品)、または鉛バッテリー (オプション)
- 測定方式: 電気抵抗線式 (ロードセル式)
- 精度等級: 3級
- 目量の種類: 多目量
- ご注文時に使用地区を指定してください。  
(P.60区分表1)



### SR

型名	SR-6K	SR-15K	SR-30K
ひょう量	6000 g	15000 g	30000 g
目量	1 g (0~3 kg) 2 g (3~6 kg)	2 g (0~6 kg) 5 g (6~15 kg)	5 g (0~15 kg) 10 g (15~30 kg)
使用範囲	20 g~6000 g	40 g~15000 g	100 g~30000 g
最大風袋引量	2999 g	5998 g	14995 g
計量皿寸法	300 (W) × 210 (D) mm		
標準価格 (税抜)	¥59,800		
商品コード	SR6K-JA	SR15K-JA	SR30K-JA
JANコード	4981046604086	4981046604093	4981046604161

計量皿の材質=SUS430

### SQ

型名	SQ-6K	SQ-15K	SQ-30K
ひょう量	6000 g	15000 g	30000 g
目量	1 g (0~3 kg) 2 g (3~6 kg)	2 g (0~6 kg) 5 g (6~15 kg)	5 g (0~15 kg) 10 g (15~30 kg)
使用範囲	20 g~6000 g	40 g~15000 g	100 g~30000 g
最大風袋引量	2999 g	5998 g	14995 g
計量皿寸法	300 (W) × 210 (D) mm		
標準価格 (税抜)	¥49,800		
商品コード	SQ6K-JA	SQ15K-JA	SQ30K-JA
JANコード	4981046604055	4981046604062	4981046604079

計量皿の材質=SUS430

オプション HC-02i 鉛バッテリー<受注生産> (約50時間) ¥10,000 (税抜)  
(コアサコーポレーション社のNP4.5-6をお使いいただけます)

詳しくは……www.aandd.co.jp 語句説明ページ: p100~p101

取引・証明用  
はかり  
(検定済み)



# ISO8655準拠 ピペットの容量検査・日常検査に

## ピペット容量テスター

### 分析天びんBMシリーズ + 容量テスターキット BM-014



天びんを使用した  
ISO8655(重量法)による検査\*1

\*1 Zファクターによる質量から体積の変換、正確さ(Systematic Error)、再現性(Random Error)による判定

▶ 分析天びんBMシリーズと、専用オプションのピペット容量テスターキットBM-014との組合せで、正確・簡単にピペット使用現場での容量検査が可能に

▶ 専用ソフトウェア(WinCT-Pipette)付属

PCとの接続で、精度判定が容易にでき、測定結果の出力も可能

▶ 液体の蒸発を防ぐ専用のエバポレーショントラップ(湿度保持容器)付属

★特許申請中



▶ 持ち運び用キャリングケース付属



## WinCT-Pipette ピペット容量テスター用データ直送ソフト

ピペット容量  
テスター

①: 測定ポイント(分注容量)「正確さ」「再現性」

②: ピペット名 / シリアル番号を入力

③: 測定ポイント数(1点、2点、3点) 各ポイントでの測定回数は任意(最大12回)

④: 測定環境(水温・湿度・気圧)を入力。密度変化による、質量 ⇄ 容量の換算係数(Zファクター)を自動的に補正

⑤: 測定結果からの「合格判定(OK/NG)」(合格判定の基準はISO8655(重量法)によるもの他、任意で設定することが可能)

⑥: 測定結果: 各測定値/合格判定/ピペット名(シリアル番号) / 水温などの測定時環境  
PDFファイル出力可能 (⑦記録紙のフォーマットには、承認者のサイン欄付き)

⑦: サイン記入欄

対応OS : Windows XP SP2以降、  
Windows Vista、7、8、10



# ピペット容量テスター ラインナップ

## ■ 分析天びんBMシリーズ + 容量テスターキット BM-014

### 分析天びんBMシリーズ



型名	BM-20	BM-22	BM-252	BM-500	BM-300	BM-200
ひょう量	22 g	5.1 g / 22 g*	250 g	520 g	320 g	220 g
最小表示	0.001 mg	0.001 mg / 0.01 mg	0.01 mg	0.1 mg		
計量皿寸法	計量皿φ25 mm フィルター用計量皿φ50 mm・φ95 mm			計量皿φ90 mm		
標準価格(税抜)	¥800,000	¥700,000	¥450,000	¥420,000	¥370,000	¥320,000
商品コード	BM20	BM22	BM252	BM500	BM300	BM200

\*スマートレンジ：5.1 gを越えると自動的に標準レンジ(最小表示 0.01 mg)に切替え。RE-ZEROキーを押すと0.001 mg単位で表示

### 容量テスターキット BM-014 標準価格 ¥98,000(税抜)



標準付属品：取扱説明書、エバポレーショントラップ(湿度保持容器)、吸水材入り計量容器(30 mL×2 / 5 mL×2 / 容器ホルダー)、水温計、PC用USB接続ケーブル、データ処理ソフトWinCTPipette (CD-ROM)、キャリングケース  
◆ BM-5/5Dは使用できません。

## ■ ピペット容量テスター

### AD-4212A-PT



### FX-300i-PT



型名	AD-4212A-PT	FX-300i-PT
ひょう量*	110 g	320 g
最小表示	0.1 mg	0.001 g
直線性	±0.3 mg	±0.002 g
繰り返し性(標準偏差)	0.15 mg	0.001 g
外形寸法	計量部：80(W)×230(D)×200(H) mm 表示部：237(W)×150(D)×155(H) mm スタンド標準装備	193(W)×262.5(D)×190(H) mm
標準付属品	取扱説明書、電子天びん(天びん用計量皿、風防、ACアダプタ含む)、校正分銅(50 g、FX-300i-PTは100 g)、ピンセット、エバポレーショントラップ(湿度保持容器)、吸水材入り計量容器(30 mL×2/5 mL×2/容器ホルダー)、水温計、USB通信キット、WinCT-Pipette (CD-ROM)、キャリングケース	
標準価格(税抜)	¥450,000	¥198,000
商品コード	AD4212A-100-PT	FX300I-PT
JANコード	4981046603775	4981046603799

\*天びん用計量皿を使用した場合

★スマートレンジ：0.001 mg表示時に計量値が5.1 gを越えると、自動的に最小表示が0.01 mgになり、31 gを越えると0.1 mgになりますが、RE-ZEROキーを押すことにより、その点から5.1 gまで最小表示0.001 mgで計量できます。

### ピペット容量テスター〈天びん〉対応表

ピペットの公称容量 <sup>※1</sup> (μL)	ISO8655要求性能 最大許容誤差					天びん	
	正確さ		再現性			最小表示	適合モデル
	±%	±μL	%	μL			
1	5.0	0.05	5	0.05		0.001 mg	BM-20/22 + BM-014
2	4.0	0.08	2	0.04			
5	2.5	0.125	1.5	0.075			
10	1.2	0.12	0.8	0.08			
20	1.0	0.2	0.5	0.1		0.01 mg	BM-252 + BM-014
50	1.0	0.5	0.4	0.2			
100	0.8	0.8	0.3	0.3			
200	0.8	1.6	0.3	0.6			
500	0.8	4.0	0.3	1.5		0.1 mg	AD-4212A-PT or BM-200/300/500 + BM-014
1000	0.8	8.0	0.3	3.0			
2000	0.8	16	0.3	6.0			
5000	0.8	40	0.3	15.0			
10000	0.6	60	0.3	30.0			
日常点検、簡易検査に						1 mg <sup>※2</sup>	FX-300i-PT

※1 ピペットが容量を可変できるタイプの場合は最大容量

※2 最小表示1 mg=約1 μLの為、試験容量が1000 μLであれば0.1%、200 μLであれば0.5%の分解能で検査可能

### オプション(全機種共通)

AX-PT-01 5 mL用容器 (吸水材入り)×5個	¥8,000(税抜)
AX-PT-02 30 mL用容器 (吸水材入り)×5個	¥10,000(税抜)
AX-PT-03 5 mL用吸水材×5個	¥7,000(税抜)
AX-PT-04 30 mL用吸水材×5個	¥9,000(税抜)

ピ  
ペ  
ッ  
ト  
容  
量  
テ  
ス  
タ  
ー

## ピペットリークテスター AD-1690 標準価格¥98,000(税抜) JANコード：4981046604598

正確さを必要とするマイクロピペットの漏れの検査が可能となります。

- ・簡易的にピペットのリークチェックを行います。
- ・約6秒でリークの有無について良否判定をします。
- ・RS-232C標準装備で、判定結果の送信、出力、保存が可能です。
- ・減圧圧力：-20 kPa
- ・判定：判定基準(設定値)に基づき、リークの有無を判断して表示  
正常判定時=「PASS」 リーク判定時=「FAIL」
- ・判定基準：圧力上昇率 0.1 kPa/秒(可変)
- ・圧力表示：0.1 kPa単位で圧力表示



# MPA/MPB

シングルタイプ マルチタイプ

容量範囲 0.5  $\mu$ L ~ 10.0 mL

## 電動ピペット

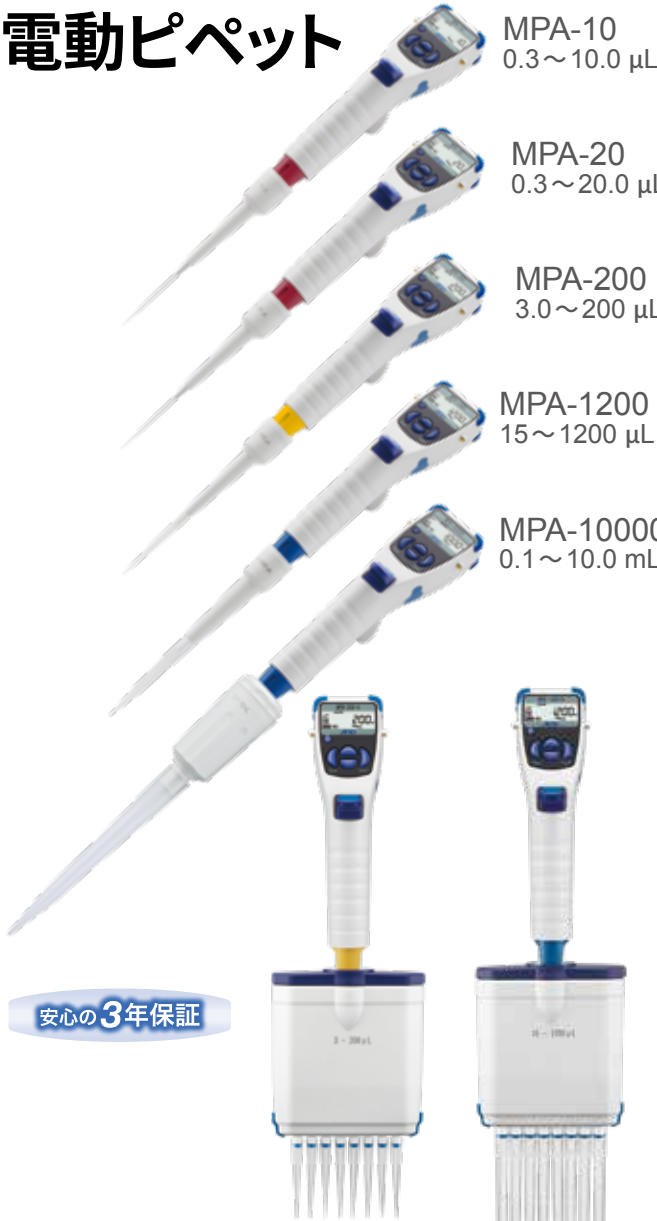

MPB-200-8 3.0~200  $\mu$ L  
MPB-1200-8 15~1200  $\mu$ L

## 電動だから、正確! スピーディ! 疲れない!

### 直観的な操作ボタン

直観的に操作ができるようにボタン配列と操作コマンド

- Enterキー: 各設定の決定
- Upキー: 各設定値のアップ
- Backキー: 各設定開始・設定モードの戻り
- Downキー: 各設定値のダウン



吸引・吐出それぞれのスピード設定状態 (5段階)



動作モード、分注容量などのユーザー設定は、ピペット本体に最大9種類登録可能。必要時に読み出すことで再設定の手間を省略(電源Off後も直前に使用した設定を記憶)

### 疲労軽減、らくらく操作

親指でピストンを上下させるのではなく、人差し指によるボタン操作

### 独自の機能

- 捨て分注不要!: プレディスペンス機能  
独自のプレディスペンス機能により、最初の捨て分注が不要
- 衝撃を吸収する“耐衝撃プロテクター”〈特許取得済〉
- MPAシリーズ: ロアパーツのオートクレープ可能  
オートクレープ条件: 121  $^{\circ}$ C 2 気圧 20 分



### ユーザーメンテナンス

- ユーザー CAL 機能: 簡単に分注容量の校正 (調整) が可能 〈特許取得済〉
- 質量 (mg) モード: 粉体と液体の混合時に便利 (mg モードでの校正も可能) 〈特許取得済〉
- 充電バッテリー / ロアパーツ / シリンダーを簡単に交換可能 〈特許申請中〉

動画: MPAロアパーツ  
交換方法



動画: MPBロアパーツ  
交換方法



動画: MPBシリンダー  
交換方法



### 有機溶剤・酸性にも強い

- 有機溶剤の使用に耐える設計 〈特許取得済〉
- 揮発性ガスが接触する部分はフッ素樹脂 PVDF を使用 (チップホルダ部)
- ピストン部には耐酸性・耐薬品性に優れたフッ素系グリースをコーティング  
ピストン部材質 SUS: MPA-10 / MPA-20 / MPA200 / MPA-1200 / MPB-200-8  
PVDF: MPA-10000 / MPB-1200-8

### ガラスチップをラインナップ (MPA-200/MPA-1200/MPA-10000)

- 材質: ホウケイ酸ガラス-1 (JIS R 3503 JR-1)
- 有機溶剤用として使用可能 (アルカリは除く)
- ガラスチップ/接続アダプタ/MPAのロアパーツ部はオートクレープ可能 (121  $^{\circ}$ C・2気圧・20分)
- ガラスチップが脱落しないよう、しっかりと保持する構造 〈特許申請中〉

標準 (AUTO) モード: ピペティングの基本動作 (1回吸引/1回吐出)

連続分注モード: MD (Multiple Dispenseモード)

混合モード (ミキシングモード): MIXモード

AUTO+MIXモード: 標準モード (AUTO) と混合モード (MIX) をセットにした動作

SA (Sequential Aspirating) モード

SD (Sequential Dispensing) モード

型名	MPA-10	MPA-20	MPA-200	MPA-1200	MPA-10000	MPB-200-8	MPB-1200-8	
容量範囲	0.3~10 $\mu$ L		0.3~20 $\mu$ L		3.0~200 $\mu$ L		15~1200 $\mu$ L	
性能	容量	1.0 $\mu$ L   5.0 $\mu$ L   10.0 $\mu$ L	2.0 $\mu$ L   10.0 $\mu$ L   20.0 $\mu$ L	10 $\mu$ L   100 $\mu$ L   200 $\mu$ L	100 $\mu$ L   600 $\mu$ L   1200 $\mu$ L	1.0 mL   5.0 mL   10.0 mL	10 $\mu$ L   100 $\mu$ L   200 $\mu$ L	100 $\mu$ L   600 $\mu$ L   1200 $\mu$ L
	正確さ	$\pm$ 4.0%   $\pm$ 2.0%   $\pm$ 1.0%	$\pm$ 4.0%   $\pm$ 2.0%   $\pm$ 1.0%	$\pm$ 2.5%   $\pm$ 1.2%   $\pm$ 0.6%	$\pm$ 2.5%   $\pm$ 1.0%   $\pm$ 0.5%	$\pm$ 2.5%   $\pm$ 1.0%   $\pm$ 0.5%	$\pm$ 5%   $\pm$ 2.4%   $\pm$ 1.2%	$\pm$ 5%   $\pm$ 2%   $\pm$ 1%
再現性 (CV)	2.5%   0.8%   0.4%	2.5%   0.8%   0.4%	1.0%   0.3%   0.15%	0.6%   0.3%   0.15%	0.6%   0.15%   0.15%	2.0%   0.6%   0.3%	1.2%   0.6%   0.3%	
最小可変容量	0.1 $\mu$ L		1 $\mu$ L		0.01 mL		1 $\mu$ L	
最大分注回数 (連続分注)	0.3 $\mu$ L $\times$ 33回		0.3 $\mu$ L $\times$ 66回		3 $\mu$ L $\times$ 66回		15 $\mu$ L $\times$ 80回	
動作モード	標準モード (AUTO)、連続分注モード (MD)、混合モード (MIX)、システム設定モード (SYS)、AUTO+MIXモード、SA (Sequential Aspirating) モード、SD (Sequential Dispensing) モード							
プログラムメモリ	9種類設定可能							
分注スピード	5段階調整							
最大分注回数*2	約1,800回					約800回		
充電時間	約5時間 / 100%チャージ							
ACアダプタ*3	AC100 V 50/60 Hz DC 5 V (標準付属品)							
オートクレープ処理	ロアパーツのみ可能					不可		
使用環境温度/湿度	15 $^{\circ}$ C~30 $^{\circ}$ C / 85%RH以下							
全長	約290 mm							
本体質量 (バッテリーを含む)	約150 g		約160 g		約170 g		約190 g	
材質	ピペット本体 (ABS)、イジェクタ (PP、ガラスファイバー20%)、チップホルダ (PVDF)、ピストン (SUS: MPA-10/20/200/1200/200-8 / PVDF: MPA-10000/1200-8)							
標準価格 (税抜)	¥38,000 / 価格改定後 ¥42,000 (2022年6月1日以降)					¥120,000		
商品コード	MPA10		MPA20		MPA10000		MPB200-8	
JANコード	4981046608961		4981046608978		4981046608985		4981046615903	
JANコード	4981046615909		4981046615909		4981046615909		4981046615909	

\*1 5  $\mu$ L以上でご使用ください (設定は3  $\mu$ Lから可能) \*2 標準モード、吸引・排出スピード最速設定にて \*3 バッテリー充電器と兼用 / 充電中も使用することが可能

MPA オプション

品目コード	製品名	価格(税抜)	MPA (シングルタイプ)					MPB (マルチタイプ)	
			MPA-10	MPA-20	MPA-200	MPA-1200	MPA-10000	MPB-200-8	MPB-1200-8
AX-ST-ACR	アクリルスタンド (MPA用)	¥9,800	○	○	○	○	○		
AX-ST-SUS	ステンレススタンド	¥4,500	○	○	○	○	○		
AX-ST-CH-M4	充電スタンド(4台掛け)	¥36,000	○	○	○	○	○	○	○
AX-ST-CH-A1	充電スタンド(1台掛け) 連結可能	¥12,000	○	○	○	○	○	○	○
AX-HA-CHG	充電ハンガー (1台掛け / 壁面接着タイプ)	¥5,000	○	○	○	○	○	○	○
AX-HA-STD	ビペットハンガー (1台掛け / 非充電 壁面接着タイプ)	¥1,000 ⇒ ¥1,800*	○	○	○	○	○	○	○
AX-KO4730-10	充電スタンド連結用ケーブル10 cm (AX-ST-CH-A1、AX-HA-CHGに付属)	¥1,000	○	○	○	○	○	○	○
AX-BAT-MPA	MPA/MPB用バッテリー(標準付属品)	¥3,000	○	○	○	○	○	○	○
AX-TB283	マルチプラグ付きACアダプタ(標準付属品)	¥4,000	○	○	○	○	○	○	○
AX-PAD-MPA	ビペット肘置きクッション (4枚入セット NBR・ポリウレタン製)	¥4,500	○	○	○	○	○	○	○
AX-HOLDER-SET	天びん・MPA用サンプルホルダー	¥3,500	○	○	○	○	○		
AX-LOW-10	MPA-10用ロアパーツ	¥10,000 ⇒ ¥12,000*	○						
AX-LOW-20	MPA-20用ロアパーツ			○					
AX-LOW-200	MPA-200用ロアパーツ				○				
AX-LOW-1200	MPA-1200用ロアパーツ					○			
AX-LOW-10000	MPA-10000用ロアパーツ*					○			
AX-LOW-200-8	MPB-200-8用 ロアパーツ	¥28,000					○		
AX-LOW-1200-8	MPB-1200-8用 ロアパーツ	¥28,000						○	
※2022年6月1日価格改定									
AX-BOX-200A	空ボックス(ロック付き) 10/20/200 μL用《在庫限り》	¥5,200	○	○	○			○	
AX-BOX-200B	空ボックス(ロックなし) 10/20/200 μL用	¥900	○	○	○			○	
AX-BOX-1200A	空ボックス(ロック付き) 1200 μL用《在庫限り》	¥5,200				○			○
AX-BOX-1200B	空ボックス(ロックなし) 1200 μL用	¥900				○			○
AX-CART-10/20	交換カートリッジ MPA-10/MPA-20用(96本入り)10セット	¥7,000	○	○					
AX-CART-200	交換カートリッジ MPA-200/MPB-200-8用(96本入り)10セット	¥8,000			○			○	
AX-CART-1200	交換カートリッジ MPA-1200用(96本入り)10セット	¥9,000				○			
AX-CART-1200-8	交換カートリッジ MPB-1200-8用(96本入り)10セット	¥12,500							○
AX-CART10/20、200、1200、1200-8：滅菌済み									
AX-FILTER-10ML	MPA-10000用フィルタ(100個入り)	¥3,000						○	
AX-BULK-10ML-B	10 mLチップ(目盛り付き 200本/袋)*	¥7,500						○	
AX-BOXT-10ML-B	10 mLチップ ボックス(目盛り付き 25本入り)*	¥2,200						○	
AX-BOXT-10ML-BS	10 mL滅菌チップ ボックス(目盛り付き 25本入り)*	¥2,500						○	
AX-GL-200/1200	ガラスチップ(200/1200 μL用) 10個入り	¥3,500			○	○			
AX-GL-10ML	ガラスチップ(10 mL用) 10個入り	¥4,000					○		
AX-ADP-200/1200	接続アダプタ(200/1200 μL用) 10個入り	¥3,500			○	○			
AX-ADP-10ML	接続アダプタ(10 mL用) 10個入り	¥3,500					○		
AX-CYL-200	MPB-200-8用 シリンダユニット(8本入り)	¥17,000						○	
AX-CYL-1200	MPB-1200-8用 シリンダユニット(8本入り)	¥17,000							○

\* MPA-10000の初期モデル(シリアル番号1R6107359以前)では、Bタイプのチップを本体のイジェクトボタンで取り外す事はできません (オプションのロアパーツ AX-LOW-10000に交換することでBタイプのチップも本体のイジェクトボタンで外せるようになります)

# AP-20

乾電池付属

## コンパクト型 pHメータ

必要性を追求  
《コンパクトでも機能的》

- pH電極モジュールは交換可能
- 基本分解能と精度でpH測定
- 自動温度補償機能(ATC機能)
- 高精度測定のために3点までpH値の校正が可能
- 標準液でpH値の簡単校正
- コンパクトでも見やすい液晶、大きな数字表示
- ケースに入れて持ち運びに便利
- オートパワーオフ機能
- 防塵・防水 IP67
- 水道水で洗浄が可能



型名	AP-20
測定方式	ガラス電極法
測定範囲	pH -1.0 ~ 12.0
分解能	0.1 pH
精度	±0.1 pH
電極のスロープ%表示	-
校正	1~3点校正
標準液自動認識	NIST (JIS) 標準液 pH 4.0、6.9、9.2 USA 標準液 pH 4.0、7.0、10.0
電源	LR44形アルカリボタン電池 1.5V 4個 電池寿命 約500時間
本体寸法	L170×φ38 mm (電極キャップ含まず)
本体重量	約 90 g (電極キャップ、電池含まず)
付属品	pH電極モジュール AX-APA20-31 1個 (本体に装着) *LR44形アルカリボタン電池 1.5V 4個 (モニタ用) *ケース、*取扱説明書
標準価格(税抜)	¥15,000
商品コード	AP20
JANコード	4981046601320

\*は非オプション

オプション

AX-APA20-31	pH電極 交換用電極モジュール	¥5,500(税抜)
AX-APA-01	JCSS証明書付き pH4.01標準液 500 mL	¥4,200(税抜)
AX-APA-02	JCSS証明書付き pH6.86標準液 500 mL	¥4,200(税抜)
AX-APA-03	JCSS証明書付き pH9.18標準液 500 mL	¥4,200(税抜)

pH電極モジュール



# MS/MX /MF/ML

AC100V  
RS-232C標準

水分率表示 0.001 % ~

## 新しい水分率計測の提案、加熱乾燥式水分計



MS  
0.001 %



MX  
0.01 %



MF  
0.05 %



ML  
0.1 %

水分計

ご用途に合わせて  
水分率表示0.001 % ~ 0.1 %まで

▶ **質量センサーシステムSHS搭載**

Super Hybrid Sensor

▶ **高速・均一な加熱**

直管型ハロゲンランプと新機構SRA採用

▶ **データ通信ソフトウェア WinCT-Moisture**

MS/MXに標準付属

▶ **RS-232Cインターフェース (D-Sub25P×ス)**

標準装備

▶ **加熱温度の校正**

(MS/MXのみ)

▶ **水分率の精度確認用サンプル付属**

(ML除く)

▶ **標準・急速・自動終了・タイマー・マニュアルモード**

選択可能

▶ **標準、急速、緩速**

3つのステップカの熱パターン(ML-50は標準と急速のみ)

■ データメモリ 各試料の測定条件：最大20通り(MS/MX)・10通り(MF)・5通り(ML)  
一括出力：最大100個(MS/MX)・50個(MF)・30個(ML)

■ GLP・GMP・GCP・ISO対応出力

■ 大型蛍光表示



SRA加熱機構ではハロゲンランプの直下に耐熱ガラス板を設け、ガラス表面からの均一で、かつ二次的な放射熱(輻射熱)により試料を均一に加熱することが可能です。

型名	MS-70	MX-50	MF-50	ML-50
ひょう量	71 g		51 g	
測定精度再現性 (標準偏差)	水分率 試料質量5g以上	0.01 %	0.02 %	0.05 %
	試料質量1g以上	0.05 %	0.1 %	0.2 %
最小表示	質量表示	0.0005 g	0.001 g	0.002 g
	水分率(選択可能)	0.001 % (0.01 %、0.1 %)	0.01 % (0.1 %)	0.05 % (0.1 %、1 %)
温度設定範囲	質量表示	0.001 g (0.0001 g)	0.001 g	0.002 g
		30～200 °C (1 °Cステップ)		50～200 °C (1 °Cステップ)
測定単位	水分率%、固形分%、比率%、質量表示			
通信用ソフトWinCT-Moisture	標準付属		別売	
測定終了条件の記憶	20セット		10セット	5セット
データメモリ機能	100データ		50データ	30データ
加熱方式	ハロゲンランプ(直管式、最大加熱能力400 W)			
試料皿	φ85 mm			
外形寸法/自重	215 (W)×320 (D)×173 (H) mm/約6 kg			
標準価格(税抜)	¥298,000	¥198,000	¥168,000	¥128,000
商品コード	MS70	MX50	MF50	ML50
JANコード	4981046601184	4981046600118	4981046600125	4981046601191

計量皿の材質=A1050 (アルミ)



オプション

AX-MX-30	ディスプレイアルミ皿(100枚)	¥4,000 (税抜)
AX-MX-31	試料皿(φ85 mm、100枚)	¥8,000 (税抜)
AX-MX-32-1	ガラス繊維シート(液体測定用φ70 mm、濾紙、100枚)	¥5,000 (税抜)
AX-MX-32-2	ガラス繊維シート(液体測定用φ78 mm、ガラスペーパー、100枚)	¥3,000 (税抜)
AX-MX-33	テストサンプル(酒石酸ナトリウム、30 g×12個)	¥6,000 (税抜)
AX-MX-34-120V	ハロゲンランプ(100～120 V)	¥5,000 (税抜)
AX-MX-35	試料皿取手(2個)	¥2,000 (税抜)
AX-MX-36	ピンセット(2個)	¥1,000 (税抜)
AX-MX-37	スプーン(2個)	¥1,300 (税抜)
AX-MX-38	表示部保護カバー(5枚)	¥3,500 (税抜)
AX-MX-39	本体カバー	¥1,000 (税抜)
AX-MX-41《在庫限り》	校正用分銅(20 g、OIML F1級精度)	¥6,000 (税抜)
AD1603-20F1	OIML型校正用分銅(20 g、F1級相当品)	¥9,000 (税抜)
AX-MX-42	WinCT-Moisture (データ処理ソフトウェア)	¥20,000 (税抜)
AX-MX-43	温度キャリブレータ(校正証明書付き、MS-70及びMX-50に使用可能)	¥40,000 (税抜)

# WinCT-Moisture

## 水分計用データ通信ソフトウェア

MS/MXに標準付属。(オプションAX-MX-42もご用意)

対応OS : Windows XP、Vista、7、8、10

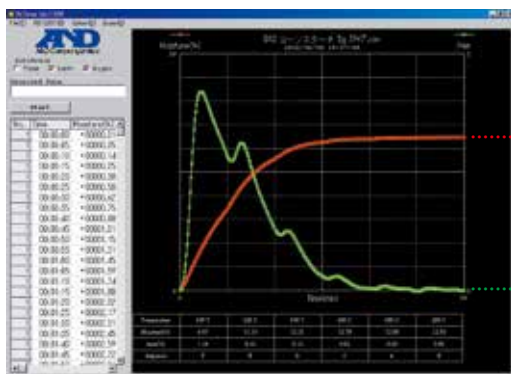

加熱温度判定ソフト“RsTemp”を利用した測定例

加熱乾燥式水分計で測定したデータを簡単にPCに取り込むことが可能

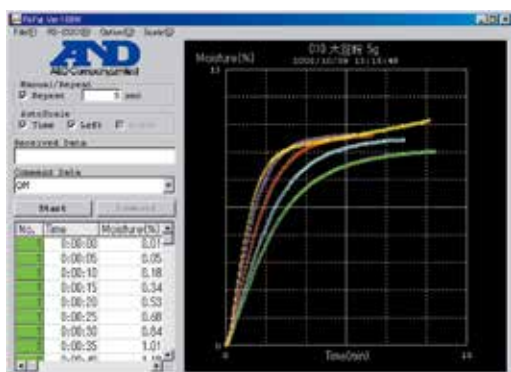

グラフィックソフト“RsFig”を利用した測定例

- ▶ 水分率の時間変化をグラフ表示
- ▶ 短時間で精度よく測定
- ▶ 最適加熱条件を短時間で自動判定 ★特許取得済 “RsTemp”
- ▶ サンプル資料集付属
- ▶ 測定データの統計処理が可能
- ▶ データをCSVファイルに保存可能
- ▶ 水分率以外の物性変化の定量化
- ▶ USBコンバータ(オプション)によりUSB接続も可能

水分計

# 音叉振動式粘度計

## ▶ 測定範囲 0.3 mPa・s ~ 低粘度領域の粘度測定が可能 (SV-1A/SV-10A/SV-10)

• 低粘度から高粘度までの幅広いレンジをセンサーの交換をしないで連続測定可能

## ▶ 粘度の変化・安定をリアルタイムに測定

- 感度が高い：温度変化による粘度の変化や粘度が安定するタイミングなどの把握に
- 振動子と温度センサーは隣接しており、粘度と温度の相関性を正確に把握することが可能
- センサー部は薄いプレート形状をしているので、測定の際にセンサー自体の動作で測定サンプルの破壊が少なく、試料の粘度変化や温度変化に素早く応答したリアルタイムな測定が可能
- 簡単測定：センサー部を測定サンプルに浸けるだけ、細かいセッティング不要
- センサー部の清掃が容易
- 付属容器やピーカーなど、透明の容器を使用することで、試料の状態を見ながら測定可能

## ▶ 攪拌しながら測定が可能 マグネットスターラーなどで攪拌しながら測定が可能

• ピーカーなどの任意の容器で測定可能 (使用する容器での校正は必要です)

## ▶ 連続的に自動測定～自動終了

- データ処理ソフト WinCT-Viscosity 付属・粘度と温度の相関性をグラフ化
- データは CSV ファイルで保存



SV-1A



SV-10



SV-10H

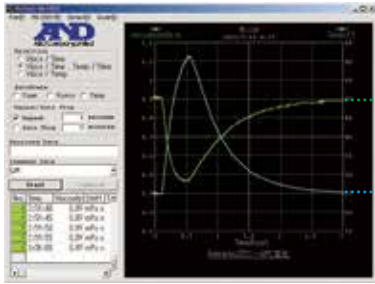

※ グラフの背景色は変更可能

## SV型 (音叉振動式) 粘度計の測定理論・機構

測定原理	流体中で、振動子を共振させ、振動子を一定振幅で動かすのに必要となる加振力(トルク)から粘度を求める。
測定機構	左右の振動子は恒弾性バネで支持され、予め共振可能に調整される。この振動子を一定振幅で駆動する力(トルク)が液体の粘性抵抗に比例することから粘度を測定する。

粘度の絶対値を求める場合は、SVシリーズの測定結果をその液体の密度 [g/cm<sup>3</sup>] で除してください。SVシリーズは、測定原理から、「粘度×密度」を検出し、表示しています (SVシリーズの表示値の単位としては、実際には mPa・s×g/cm<sup>3</sup> となります)。

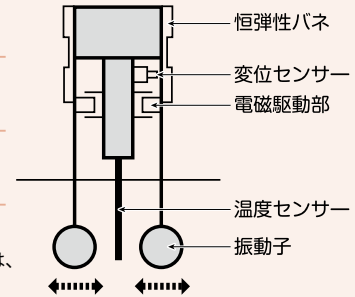

# WinCT-Viscosity

## 粘度計用データ通信ソフトウェア

測定データをパソコンへ取り込み、リアルタイムグラフ化する専用ソフト WinCT-Viscosity を標準付属。(SV-H を除く)

対応OS : Windows XP、Vista、7、8、10

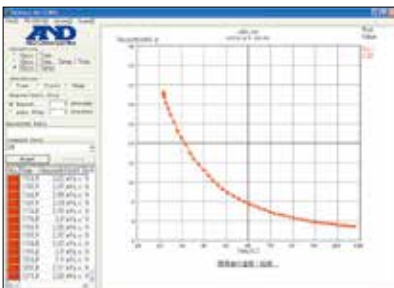

潤滑油の温度・粘度

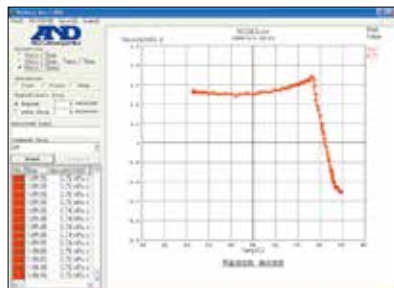

卵白の温度変化

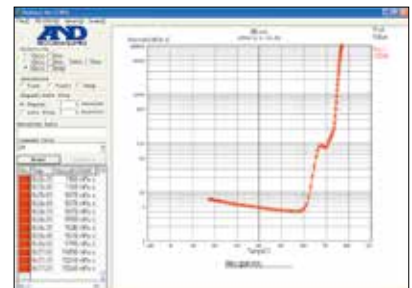

界面活性剤 曇点測定



# SV-A JIS Z8803

ACアダプタ付属  
RS-232C標準

測定粘度範囲 0.3 ~ 100,000 mPa·s

## 2 mLから測定可能な 粘度計(SV-1A)



● スタンドセット  
● (X-Y-Zステージ付  
● 計量部固定スタンド)

ケーブル1.5 m  
(脱着式)

防振台 AD-1671A ¥78,000 (税抜)

振動等、測定環境の厳しい環境でも高精度に測定できます。

◎低い周波数の振動から除去可能 ◎減衰時間が短く振動を速く吸収  
本体寸法：460 (W) × 400 (D) × 76 (H) mm 質量：27 kg

▶ 耐侵食性の強い振動子  
チタン製

▶ スタンドセット標準付属  
X-Y-Zステージ付 計量部固定スタンド

▶ WinCT-Viscosity標準添付  
USB接続可能

▶ 各種容器標準付属

サンプル容器、ガラス容器、循環水ジャケット  
※機種によって付属品が異なります。

▶ ハンディ使用も可能

ハンディ専用機SV-Hシリーズもあります。

- フルレンジ1%の高い測定精度※
- 0.3 ~ 1,000 mPa·s / 0.3 ~ 10,000 mPa·s / 1,000 ~ 100,000 mPa·s と広い測定範囲
- 正確な温度検出
- 長時間の連続測定可能
- 物性変化の連続測定可能

**チタン製**  
(振動子&温度センサー)

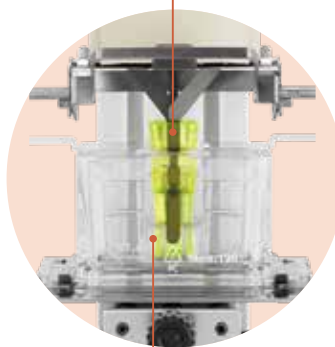

標準付属・容器セット《SV-Aシリーズは容器セットが標準で付属されます。》

SV-1A標準付属品(2 mL)  
(循環水ジャケット付)セット…AX-SV-55  
(SV-1A/1H用)

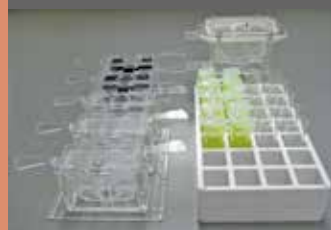

SV-10A/100A標準付属品  
(10 mL/13 mL/45 mL)  
(循環水ジャケット付)セット…AX-SV-54  
(SV全機種にも使用可能)



## 2 mLから測定可能

フタ付サンプル容器、ガラス容器、容器台、  
循環水ジャケットのセットが付属 (SV-1A)

### 【測定例】

- ・ ナノ粒子などの粒子径分布を正確に測定、補正するための粘度測定
- ・ バイオマテリアル、血液、蛋白質、医薬／化粧品、食品の研究開発と粘度測定
- ・ 高分子材料、無機材料、インク、塗料、顔料などの粘度測定
- ・ レジスト液、半導体の研磨剤、溶剤などの粘度管理
- ・ ポリマー、接着剤、蛋白質などの硬化過程、ゲル化点の測定
- ・ 非イオン系界面活性剤の曇点測定
- ・ 潤滑油、エンジンオイルの温度変化過程と粘度変化の測定

粘度計

型名	SV-1A	SV-10A	SV-100A
測定方式	SV型 (音叉振動式) / 固有振動数 30 Hz		
表示範囲*1	0.3 ~ 1,000 mPa·s	0.3 ~ 10,000 mPa·s	1 ~ 100 Pa·s (1,000 ~ 100,000 mPa·s)
測定精度*2	繰り返し性*3		
	1% (標準偏差)		
最少サンプル量	±5% または ±0.6 mPa·s の大きい方 (1 ~ 100 mPa·s)		±5% (1 ~ 10 Pa·s (1,000 ~ 10,000 mPa·s))
	2 mL		10 mL
試料温度測定部	0 ~ 160 °C / 0.1 °C 表示		
電源	ACアダプタ (TB-248 : 100 V 50 Hz/60 Hz、約14 VA)		
標準価格 (税抜)	¥546,000		
商品コード	SV1A	SV10A	SV100A
JANコード	4981046603270	4981046603287	4981046603492

\*1 粘度の絶対値を求める場合は、SV-Aシリーズの測定結果をその液体の密度[g/cm<sup>3</sup>]で除してください。

SV-Aシリーズは、測定原理から実際には、「粘度×密度」の値を表示しているためです (SV-Aシリーズの表示される単位としては、実際には mPa·s × g/cm<sup>3</sup> となっております)。

\*2 SV-1Aは、サンプル容器 (2 mL)、SV-10A、SV-100Aは、サンプル容器 (45 mL) 使用時

\*3 液体に振動子を入れたままでの繰り返し測定

\*4 温度範囲は20 ~ 30 °C、結露しない環境にて、粘度計校正標準液での校正後の値。

測定が長時間に及ぶ場合は、必要に応じて定期的に標準液あるいは純水を利用した校正を行ってください。

注意) 振動子に気泡が付着した場合は、測定精度に影響しますので、ご注意ください。

★高粘度の少量測定はご相談ください。

★その他のオプションにつきましては、  
81ページをご覧ください。



シアレートの変更による低粘度コロイドから高粘度スラリーまでの物性評価が可能な

音叉振動式レオメータRVシリーズ もございます。

RV-10000 ¥1,200,000 (税抜) / RV-10000A ¥2,000,000 (税抜) 詳しくは、お問い合わせください。

SV

JIS Z8803

ACアダプタ付属  
RS-232C標準

測定粘度範囲 0.3~100,000 mPa・s

## 幅広い測定レンジの粘度計



ケーブル1.5 m (脱着式)

SV-10

SV-100



粘度検出部

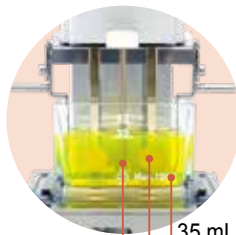

温度測定部

ステンレス(SUS304)に  
金メッキ製振動子

35 mLの試料でOK

## ▶ 高い測定精度 ★特許取得済

新開発SV型(音叉振動式)によるフルレンジ1%の高精度再現性を達成。  
※また、粘度の標準液を利用し粘度校正が可能  
※校正用標準液にて、同一の液体に振動子を入れたままで繰り返し測定した時の繰り返し性(標準偏差)

## ▶ 選べる測定範囲

振動子の交換なしで低粘度から高粘度まで広範囲の連続測定が可能

## ▶ WinCT-Viscosity標準添付

USB接続可能

## ▶ ユーザーでの校正可能

粘度標準液を利用し、粘度校正可能

## ▶ 物性変化測定可能

共振振動により高度な分解能を有しており、界面活性剤などの曇点測定および濡れ性などの表面・界面変化などの測定が可能

## ▶ 正確な温度検出

粘度検出部(振動子)の熱容量が小さいため、温度平衡までの時間が短く試料の正確な温度測定が可能

## ▶ 長時間の連続測定

振動駆動部に回転部がなく、メンテナンス性に優れ、粘度の連続測定が可能

## ■ 非ニュートン液体・流動状試料・ゾルゲル測定可能

## ■ RS-232C (D-Sub25P×ス) 標準装備

## ■ 大型蛍光表示

## ■ 校正用標準液(オプション)

型名	SV-10	SV-100
測定方式	SV型(音叉振動式) / 固有振動数 30Hz	
表示範囲*1	0.3~10,000 mPa・s	1~100 Pa・s (1,000~100,000 mPa・s)
測定精度*2	1% (標準偏差)	
繰り返し性*3	±3% (1~1,000 mPa・s)	
精度*4	±5% (1~10 Pa・s (1,000~10,000 mPa・s))	
サンプル量	35 mL~45 mL (標準サンプル容器使用時)★	
試料温度測定部	0~160 °C / 0.1 °C表示	
電源	ACアダプタ(TB-248 : 100 V 50 Hz/60 Hz、約14 VA)	
外形寸法/質量	計測部 332 (W)×314 (D)×536 (H) mm/約5.0 kg	表示部 238 (W)×132 (D)×170 (H) mm/約1.3 kg
標準価格(税抜)	¥298,000	
商品コード	SV10	SV100
JANコード	4981046600750	4981046600859

\*1 粘度の絶対値を求める場合は、SVシリーズの表示値をその液体の密度 [g/cm<sup>3</sup>] で除してください。  
SVシリーズは、測定原理から実際には、「粘度×密度」の値を表示しているためです (SVシリーズの表示される単位としては、実際には mPa・s×g/cm<sup>3</sup> となっております)。

\*2 サンプル容器(45 ml)使用時

\*3 液体に振動子を入れたままでの繰り返し測定

\*4 温度範囲は20~30 °C、結露しない環境にて、粘度計校正用標準液での校正後の値。

測定が長時間に及ぶ場合は、必要に応じて定期的に標準液あるいは純水を利用した校正を行ってください。

注意) 振動子に気泡が付着した場合は、測定精度に影響しますので、ご注意ください。

★AX-SV-34の使用により、10 mLでの測定も可能

★その他のオプションにつきましては、81ページをご覧ください。

SV-H JIS Z8803  
ハンディタイプACアダプタ付属  
RS-232C標準

測定粘度範囲 0.3~100,000 mPa・s

## 簡易ハンディタイプの粘度計

粘度計

## ▶ キャリングケース標準装備

(スタンド、ソフトウェア、容器等は付属されていません)

## ▶ 2 mLから測定可能

(SV-1H、AX-SV-51使用時)

ケーブル1.5 m  
(脱着式)

型名	SV-1H	SV-10H	SV-100H
測定方式	SV型(音叉振動式) / 固有振動数 30Hz		
表示範囲*1	0.3~1,000 mPa・s	0.3~10,000 mPa・s	1~100 Pa・s (1,000~100,000 mPa・s)
測定精度*2	1% (標準偏差)		
繰り返し性*3	±5%または±0.6 mPa・sの 大きい方(1~100 mPa・s)		
精度*4	±3%	±5% (1~1,000 mPa・s)	±5% (1~10 Pa・s (1,000~10,000 mPa・s))
サンプル量	2 mL (AX-SV-55使用時)	10 mL (SV-10H、SV-100Hは、サンプル容器<45 ml>使用時)	
試料温度測定部	0~160 °C / 0.1 °C表示		
電源	ACアダプタ(TB-248 : 100 V 50 Hz/60 Hz、約14 VA)		
標準価格(税抜)	¥248,000		
商品コード	SV1H	SV10H	SV100H
JANコード	4981046603089	4981046603096	4981046603102

\*1 粘度の絶対値を求める場合は、SV-Hシリーズの測定結果をその液体の密度 [g/cm<sup>3</sup>] で除してください。  
SV-Hシリーズは、測定原理から実際には、「粘度×密度」の値を表示しているためです (SV-Hシリーズの表示される単位としては、実際には mPa・s×g/cm<sup>3</sup> となっております)。

\*2 SV-1Hは、サンプル容器(2ml)、SV-10H、SV-100Hは、サンプル容器&lt;45 ml&gt;使用時

\*3 液体に振動子を入れたままでの繰り返し測定

\*4 温度範囲は20~30 °C、結露しない環境にて、粘度計校正用標準液での校正後の値。

測定が長時間に及ぶ場合は、必要に応じて定期的に標準液あるいは純水を利用した校正を行ってください。

注意) 振動子に気泡が付着した場合は、測定精度に影響しますので、ご注意ください。

★その他のオプションにつきましては、81ページをご覧ください。

詳しくは……www.aandd.co.jp 語句説明ページ：p100~p101

## SVシリーズオプション

### 推奨品

品名	型名	標準価格(税抜)
USBコンバータ・ケーブルセット (PCに接続する場合に必要です)【SV-Aに標準付属】	AX-USB-25P	¥10,000
ディスポ容器 (PET、10 mL、40個入り / 付属のサンプル容器35~45 mL用に載せて使用します)	AX-SV-63	¥4,000

### 容器1

サンプル容器 (PC (ポリカーボネート) 製、容量35~45 mL) 付属品と同じもの10個セット	AX-SV-33	¥10,000
少量サンプル容器 (PC (ポリカーボネート) 製、容量10 mL) フタ付10個セット	AX-SV-34	¥10,000
ガラス容器 (容量約13 mL)	AX-SV-35	¥19,500
循環水ジャケット1個 (本体: PC (ポリカーボネート) 製、パッキング: シリコンゴム製)、少量サンプル容器 (容量10 mL) フタ付4個 <sup>*5</sup>	AX-SV-37	¥15,000
容器ホルダー (透明) (PC (ポリカーボネート) 製、容量2 mL用) 5個セット SV-1A用	AX-SV-56-1	¥10,000
容器ホルダー (黒) (PC (ポリカーボネート) 製、容量2 mL用) 5個セット SV-1A用	AX-SV-56-2	¥10,000
サンプル容器 (PC (ポリカーボネート) 製、容量2 mL) フタ付き100個セット SV-1A用	AX-SV-58	¥15,000
ガラス容器 (容量2 mL) 5個セット、容器台1個 SV-1A用	AX-SV-59	¥30,000

<sup>\*5</sup> 循環水ジャケットはホースの屈曲などによる、内圧がかからない状態で使用ください。水流が止まり、圧力がかかると破損する事があります

### 容器2

ガラス容器 (容量約60 mL、内径47 mm) 10個セット	AX-SV-38	¥5,000
プラスチック保存容器 (本体・フタ: PP (ポリプロピレン)、中フタ: LDPE (低密度ポリエチレン)) (密閉性に優れ液漏れしにくい) (容量120 mL)、20個セット	AX-SV-39	¥10,000
容器セット (10 mL/13 mL/45 mL) (循環水ジャケット付き) <sup>*6</sup>	AX-SV-54	¥60,000
容器セット (2 mL) (循環水ジャケット付き) SV-1A用 <sup>*7</sup>	AX-SV-55	¥60,000
容器台 (容量2 mL用) 2個セット SV-1A用	AX-SV-57	¥10,000

<sup>\*6</sup> サンプル容器 (PC (ポリカーボネート) 製、容量45 mL) × 5個、少量サンプル容器 (PC (ポリカーボネート) 製、容量10 mL) × 5個、ガラス容器 (容量13 mL) × 2個、循環水ジャケット × 1個

<sup>\*7</sup> サンプル容器 (PC (ポリカーボネート) 製、容量45 mL) × 5個、SV-1A用少量サンプル容器 (PC (ポリカーボネート) 製、容量2 mL) × 10個、ガラス容器 (容量2 mL) × 10個、循環水ジャケット × 1個、2 mL用容器台1個

### その他

位置決め用ストッパー	AX-SV-36	¥10,000
アナログ電圧出力 (0~1 V)	AX-SV-42	¥60,000
延長ケーブル (5 m) 計測部と表示部接続延長用	AX-SV-43	¥25,000
スタンドセット (X-Y-Zステージ付き計量部固定スタンド) <sup>*8</sup>	AX-SV-51	¥140,000
X-Y-Zステージ	AX-SV-52	¥70,000
ソフトウェア、USBコンバータ・ケーブルセット <sup>*9</sup>	AX-SV-53-JA	¥98,000
電磁スターラー (リモート・マイク口型)	AX-SV-61	¥120,000
RV/SV用本体カバー (測定部用) 【SV-Aに標準付属】	AX-SV-62-1	¥3,000
RV/SV用表示部・コントローラ部用カバー 【SV-Aに標準付属】	AX-SV-62-2	¥1,000

<sup>\*8</sup> 計量部固定スタンド × 1個、X-Y-Zステージ × 1個、サンプル容器 (PC (ポリカーボネート) 製、容量2 mL) フタ付き × 1個、容器ホルダー (PC (ポリカーボネート) 製、容量2 mL用) × 1個、サンプル容器 (PC (ポリカーボネート) 製、容量45 mL) × 1個

<sup>\*9</sup> WinCT-Viscosity × 1個、RS-232Cケーブル × 1個、シリアル-USBコンバータ × 1個

### 校正用標準液

粘度計校正用標準液 (JS2.5) : 容量500 mL、JIS Z8809に基づく証明書付き、SV-1A、SV-10Aで使用可能	AX-SV-31-2.5	¥48,000
粘度計校正用標準液 (JS5) : 容量500 mL、JIS Z8809に基づく証明書付き、SV-1A、SV-10Aで使用可能	AX-SV-31-5	¥48,000
粘度計校正用標準液 (JS10) : 容量500 mL、JIS Z8809に基づく証明書付き、SV-1A、SV-10Aで使用可能	AX-SV-31-10	¥48,000
粘度計校正用標準液 (JS20) : 容量500 mL、JIS Z8809に基づく証明書付き、SV-1A、SV-10Aで使用可能	AX-SV-31-20	¥48,000
粘度計校正用標準液 (JS50) : 容量500 mL、JIS Z8809に基づく証明書付き、SV-1A、SV-10Aで使用可能	AX-SV-31-50	¥48,000
粘度計校正用標準液 (JS100) : 容量500 mL、JIS Z8809に基づく証明書付き、SV-1A、SV-10Aで使用可能	AX-SV-31-100	¥48,000
粘度計校正用標準液 (JS200) : 容量500 mL、JIS Z8809に基づく証明書付き、SV-10Aで使用可能	AX-SV-31-200	¥48,000
粘度計校正用標準液 (JS500) : 容量500 mL、JIS Z8809に基づく証明書付き、SV-10Aで使用可能	AX-SV-31-500	¥48,000
粘度計校正用標準液 (JS1000) : 容量500 mL、JIS Z8809に基づく証明書付き、SV-10Aで使用可能	AX-SV-31-1000	¥48,000
粘度計校正用標準液 (JS2000) : 容量500 mL、JIS Z8809に基づく証明書付き、SV-100Aで使用可能 <sup>*10</sup>	AX-SV-31-2000	¥48,000
粘度計校正用標準液 (JS14000) : 容量500 mL、JIS Z8809に基づく証明書付き、SV-100Aで使用可能	AX-SV-31-14000	¥50,000
粘度計校正用標準液 (JS160000) : 容量500 mL、JIS Z8809に基づく証明書付き、SV-100Aで使用可能	AX-SV-31-160000	¥50,000

<sup>\*10</sup> 25 °C以下でご使用ください

<sup>\*</sup> 校正用標準液は2022年6月1日価格改定しました

### 使用可能な粘度計校正用標準液

	SV-1A/1H	SV-10/10A/10H	SV-100/100A/100H
AX-SV-31-2.5	○	○	—
AX-SV-31-5	○	○	—
AX-SV-31-10	○	○	—
AX-SV-31-20	○	○	—
AX-SV-31-50	○	○	—
AX-SV-31-100	○	○	—
AX-SV-31-200	—	○	—
AX-SV-31-500	—	○	—
AX-SV-31-1000	—	○	—
AX-SV-31-2000	—	—	△
AX-SV-31-14000	—	—	○
AX-SV-31-160000	—	—	○

△ SV-100 / SV-100A / 100 Hで校正する場合、25 °C以下でご使用ください。

### 除振台 AD-1671A ¥78,000 (税抜)

振動等、測定環境の厳しい環境でも高精度に測定できます。

- ◎ 低い周波数の振動から除去可能
- ◎ 減衰時間が短く振動を速く吸収



本体寸法 : 460(W) × 400(D) × 66(H) mm  
質量 : 27 kg

粘度計

### 試料の温度コントロール

オプションの循環水ジャケット (AX-SV-37) と熱媒体の循環用装置として市販の恒温水槽をご用意いただくと、試料の温度を一定に保ったり、温度を変化させて粘度を測定することが可能になります。(オプションの少量サンプル容器AX-SV-34とガラス容器AX-SV-35が使用可能)

- AX-SV-37・・・循環水ジャケット (本体: PC (ポリカーボネート) 製、パッキング: シリコンゴム製)
- ・少量サンプル容器、フタ 各4個付属
- ・付属の少量サンプル容器、またはオプションとなるガラス容器を使用します。
- ・仕様 ●使用温度範囲: 0 °C~100 °C ●循環用ノズル外形: φ10.5 mm ●推奨ホース: シリコンチューブ 内径φ8 mm ●水槽内圧力は1 kgf/cm<sup>2</sup>以内で使用してください。
- ・別途、市販の恒温水槽が必要となります。
- ・水槽底面にスターラーをセットし、粘度値1,000 mP・sまで攪拌できます。(SV-10のみ)
- スターラー: AX-SV-61
- 回転子は6 mm × φ4 mm (全長 × 直径) のものをお使いください。

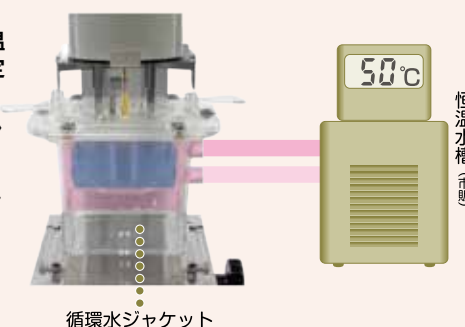





# オプション

## 目次

プリンタ	P83~P83	AD-8127マルチプリンタ	AD-8126ミニプリンタ	AD-8128Aラベルプリンタ
接続ケーブル	P84	AX-USBケーブル	RS-232Cケーブル	AD-8526イーサネット
データ管理・保存 (Bluetooth通信)	P85	AD-8529PC/PR	AD-8541PC ドングル	〇〇-27JA一覧
データ管理・保存	P86~P87	計量結果をPCに取込む	データ処理ソフトWinCT	
	P88	AD-1688	AD-8527	
	P89	AD-1687		
棚卸・出荷管理	P89	AD-1612コンパレータライト	AD-8951コンパレータライト	
便利なオスメモプション	P90	AX-SW137フットスイッチ	AX-SW128フットスイッチ	AD-1682充電バッテリー
生産ライン / 外部表示	P91	自動生産ライン使用時の注意点		
	P92	AD-8922A外部コントローラ	AD-8920A外部表示器	AD-8931外部表示器
	P93	AD-8923計量ラインコントローラ	AD-8551R Modbusコンバータ	AD-8552EIP EtherNet/IP コンバータ
高精度確保に推奨 (分析天びん用)	P94	AD-1683Aイオナイザー	AD-1683イオナイザー	AD-1684A静電気測定
	P95	風防(×4モデル)	AD-1641風速計	AD-1671除振台
消耗品	P96	プリンタ用紙	インクリボン	ACアダプタ

## プリンタ比較表

モデル	マルチプリンタ	ミニプリンタ	ラベルプリンタ	内蔵プリンタ付き台はかり HW-CP / HV-CP
型名	AD-8127	AD-8126	AD-8128A	
画像				
概要 位置づけ	<b>主力モデル</b> RS232C出力があるほとんどのA&Dの天びんはかりに接続可能。 テンキー、液晶パネル付き、コマンド送信可、フットスイッチも接続可とマルチな機能をもつ一番売れている定番モデル。	<b>エントリーモデル</b> 天びんはかりから送られたデータをそのまま印字するダンププリント。 <sup>*1</sup> (複数の情報を印字したい場合はAD-8127を推奨)	<b>ラベルシール専用モデル</b> 天びんはかりから送られたデータをそのまま印字するダンププリント。 <sup>*1</sup> ・計量値のみを印字する場合：セットアップ不要 ・2行以上印字する場合：PCに接続して印刷レイアウトを変更 <sup>*2</sup>	<b>内蔵プリンタタイプ</b> 台はかりHW-CP、HV-CPシリーズ。 内蔵型なので場所をとらない。
方式	ドットインパクト方式		ラインサーマルドット方式	
紙幅	57.5 mm	57.5 mm	40×60 mm タテ・ヨコ変更可能	58 mm
日付時刻印字	○	× (はかり側に機能ありなら可)	× (はかり側に機能ありなら可)	○
インターバル印字	○	× (はかり側に機能ありなら可)	×	×
統計演算	○	× (はかり側に機能ありなら可)	× (はかり側に機能ありなら可)	× (累計機能のみ)
ID印字	○	× (はかり側に機能ありなら可)	× (はかり側に機能ありなら可)	○
プリンタ側からのコマンド	印字	○	×	○
	ゼロ (風袋引き)	○	×	○
パスワードロック機能	○	×	×	×
インタフェース	RS-232C(D-Sub9P)	RS-232C(D-Sub25P)	RS-232C(D-Sub9P)	
用紙	普通紙	AX-PP137-S	AX-PP182-4060-S	AX-PP147-S
	無塵紙	AX-PP173-S	AX-PP173-S	×
インクリボン	AX-ERC-22B	AX-IR-91B-S	×	×
フットスイッチの接続	可：AX-SW128	×	×	可 <sup>*3</sup>
付属ケーブル	2本付属：D-Sub9P用と25P用	1本付属：D-Sub9P用	別売	×
Bluetooth通信	別売 AD-8529PR-Wで可能	別売 AD-8529PR-Wで可能 別売接続ケーブル、ACアダプタ AX-TB253が必要	別売 AD-8529PR-Wで可能 別売ACアダプタ AX-TB253が必要	×
電源	ACアダプタ (付属) 別売バッテリー・ユニット AD-1682	ACアダプタ (付属)	ACアダプタ (付属)	内蔵 (別電源不要)
標準価格 (税抜)	¥65,000	¥48,000	¥150,000	各製品ページをご覧ください (P.41 / P.47 / P.66 / P.67)

\*1 AD-8126：ダンププリントは計量器側から出力されたものを全て印字します (下記「メモ：ダンププリントとは」参照)。

\*2 AD-8128A：2行以上印字する場合は付属ソフトをインストールしたPCに接続してソフト上での変更が必要です。

\*3 外部接点入力(HVW-04C-JA)、フットスイッチ (AX-SW137-REZERO)が必要です。台はかりの内部設定 (外部接点入力1) にて機能を選択してください。

### メモ ダンププリントとは

計量器から出力されたデータをそのまま印字します。

例) 計量器から、「ST、(計量値が安定)」「US、(計量値が不安定)」といったヘッダーが付加され、「ST、+0012.500 g」のように+やゼロなど出力されたものを全て印字します。印字する内容を選択したい場合はGX-Aなどの計量器側で設定が出来るモデルをお使い頂くか、マルチプリンタAD-8127を選定してください。

# プリンタ

## AD-8127

ACアダプタ付属  
紙幅 57.5 mm

### マルチプリンタ

¥65,000 (税抜)  
JANコード: 4981046149945



統計演算印字例 チャート印字例

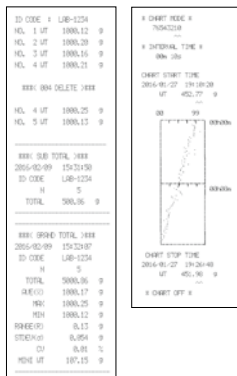

方式	ドットインパクト方式
文字仕様	7×9ドット 約1.6(W)×3.2(H) mm
印字スピード	約1.6行/秒
印字文字数	24文字/行
電源	専用ACアダプタ(標準付属)
質量	約500 g
外形寸法	174(W)×141(D)×87(H) mm
商品コード	AD8127

#### オプション

AX-PP137-S	プリンタ用紙(普通紙)	¥5,000(税抜)	/10巻(紙幅57.5 mm、長さ約30 m)
AX-PP173-S	プリンタ用紙(無塵紙)	¥9,800(税抜)	/10巻(紙幅57.5 mm、長さ約30 m)
AX-ERC-22B-S	インクリボン	¥8,500(税抜)	/5個
AX-SW128	フットスイッチ	¥5,500(税抜)	
AX-TB285	ACアダプタ(標準付属品)	¥4,000(税抜)	

\*1 標準付属品と同等のもの

## 液晶パネル・テンキー付きで簡単設定 無塵紙も使用可能

### ▶ 統計演算機能

計量値を統計処理し、結果を出力する機能]

### ▶ 便利な液晶パネル付き

計量値の表示・プリンタの状態の確認可能

### ▶ 時計機能付き

プリントキーで日付・時刻それぞれ印字可能

#### ■ パスワードロック機能

日付・時刻・内部設定変更 ※Ver.3.14以降

#### ■ 接続ケーブル標準付属

接続する機種によってインターフェースの形状が異なります。通常、D-sub9P用とD-sub25P用を1本ずつ付属します。ご注文時にご指定いただくことでオプションケーブルに変更することも可能です【DIN用: 改造コード(00001) / カレントループケーブル: 改造コード(00002)】

#### ■ 多種製品に接続可能

天びん、台はかり、個数計、水分計、粘度計、インジケータなど

#### ■ ドットインパクト方式

■ RS-232C/カレントループ入力 選択可能(接続機器にそれぞれの出力が必要)

#### ■ ACアダプタ 標準付属

AX-KO2116-090*1	D-Sub25ピンケーブル(D-Sub25P用) 0.9 m	¥4,500(税抜)
AX-KO2741-100*1	D-Sub9ピンケーブル(D-Sub9P用) 1 m	¥4,500(税抜)
AX-KO1786-200	DINケーブル(DIN用) 2 m	¥9,000(税抜)
AX-KO5291-100	カレントループケーブル 1 m	¥5,000(税抜)
AX-KO3285-320	端子台用ケーブル(バラ線) 3 m	¥13,000(税抜)

## AD-8126

ACアダプタ付属

紙幅 57.5 mm

¥48,000(税抜)  
JANコード: 4981046608718

### ミニプリンタ



計量値印字例

ST,+12917.93 mg
ST,+012917.9 mg
ST,+012917.9 mg
ST,+012917.9 mg
ST,+012917.9 mg
ST,+012917.9 mg
ST,+012917.9 mg
ST,+012917.9 mg

方式	ドットインパクト方式 (5+1)×8ドット
文字仕様	約1.62(W)×2.4(H) mm
印字スピード	約2.5行/秒
印字文字数	24文字/行
電源	専用ACアダプタ (標準付属)
質量	約470 g
外形寸法	106(W)×180(D)×88(H) mm
商品コード	AD8126

#### オプション

AX-PP137-S	プリンタ用紙(普通紙)	¥5,000(税抜)	/10巻(紙幅57.5 mm)
AX-PP173-S	プリンタ用紙(無塵紙)	¥9,800(税抜)	/10巻(紙幅57.5 mm)
AX-IR-91B-S	インクリボン(黒)	¥5,000(税抜)	/5個
AX-TB256	ACアダプタ(標準付属品)	¥8,500(税抜)	
AX-KO1710-200*1	接続ケーブル(D-Sub9P用) 2 m	¥9,000(税抜)	
AX-KO445-200	接続ケーブル(D-Sub25P用) 2 m	¥11,000(税抜)	
AX-KO6507-200	接続ケーブル(バラ線) 2 m	¥8,000(税抜)	
AX-KO577A-200	接続ケーブル(DIN用) 2 m	¥9,000(税抜)	
AX-KO4214-180	接続ケーブル(AD-1691用) 1.8 m	¥5,000(税抜)	

\*1 標準付属品と同等のもの

## 無塵紙も使用可能

### ▶ 接続ケーブル(D-Sub9P用) 標準付属

接続する機種によってインターフェースの形状が異なります。ご注文時にご指定いただくことでオプションケーブルに変更可能です【D-Sub25P用: 改造コード(01000) / DIN用: 改造コード(02000) / D-Sub9Pクロスケーブル: 改造コード(03100)】

### ▶ ドットインパクト方式

■ RS-232C入力(接続機器にRS-232C出力が必要)

■ ACアダプタ 標準付属

※カレンダー(日付・時刻)機能はありません

## AD-8128A

ACアダプタ付属

¥150,000(税抜) / 商品コード: AD8128A  
JANコード: 4981046160285

### ラベルプリンタ



電子天びん(GX-A)	WT +1.00 g
2020/04/01 11:22:33 WT +1.00 g	

デジタル台はかり(HW-C)	個数計(HC-i)
ST,+0001.000 kg	ID 000001 QT +10 PC ST +1,000 kg UW +100,000 g

個数計(FC-i)	ラベルシール
2020/04/01 11:22:33 QT +10 PC ST +1,000 kg UW +100,000 g	ラベルシールはプリンタ本体には付属していません。 AX-PP182-4060-S 3巻セット 40×60 mm ※縦または横向きで印字できます。

◆ 個数計FC-iとセット販売を実施しています  
面倒なセットアップ不要(別途セットアップ費用が生じます)

### ▶ シリアル変換ケーブル 標準付属

※ オプションの接続ケーブルが必要です。

### ▶ 天びん・はかりの計量値を印字

プリンタに印字用のテンプレートが設定されています。

出荷時設定では1行(計量値を印字)となっています。

※他の設定に変更する場合は、PCが必要です。

PCに接続して付属の専用ソフトを使って変更します。(CD-ROM付属)

### ▶ 感熱式

サーマル式

### ▶ RS-232C入力

(接続機器にRS-232C出力が必要)

### ▶ ACアダプタ 標準付属

#### オプション

ラベルシール	ラベルシールはプリンタ本体には付属していません。 AX-PP182-4060-S 3巻セット 40×60 mm ※縦または横向きで印字できます。	¥13,000(税抜)
接続ケーブル	AX-KO6469-300 (個数計FC-iシリーズ用、3 m) AX-KO1710-200 (D-Sub25P用) AX-KO1786-200 (DIN用) AX-KO2466-200 (D-Sub9P用) AX-KO3285-320 (バラ線用、3 m)	¥10,000(税抜) ¥9,000(税抜) ¥9,000(税抜) ¥5,000(税抜) ¥13,000(税抜)

個数計FC-iから出力される「FC-iフォーマット」のバーコードは印字できません。  
※バーコードプリンタAD-8125(廃盤モデル)のようにバーコードは印字しません。

# 接続ケーブル

## AX-USB-25P/9P/DIN USBコンバータ・ケーブルセット

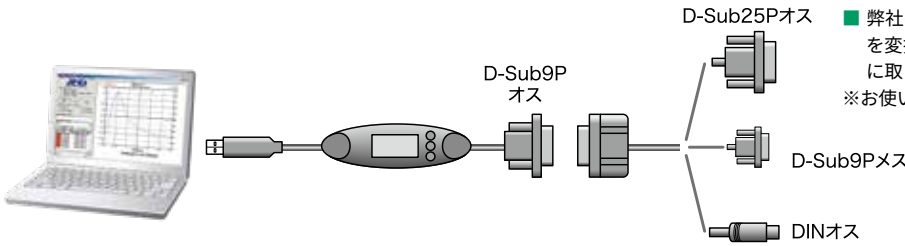

■ 弊社の天びんやはかりの計量データ (RS-232C出力) を変換して、USBインタフェースを持つパソコンなどに取り込むためのコンバータとケーブルのセット  
※お使いの計量器に合わせて3種類からお選びください。

型名	AX-USB-25P	AX-USB-9P	AX-USB-DIN
天びん・はかり側	D-SuB25P	D-Sub9P	DIN
付属ケーブル	D-Sub25P—D-Sub9P (約203 cm)	D-Sub9P—D-Sub9P (約179 cm)	DIN—D-Sub9P (約205 cm)
コンバータ	D-Sub9P—USB (約82 cm)	D-Sub9P—USB (約82 cm)	D-Sub9P—USB (約82 cm)
PC側	USB	USB	USB
対応可能な天びん・台はかり	GR/MC/GX-K/GF-K/ AD-4212A/AD-4212B/GP/FT/ HD/MS/MX/MF/ML/SV/ (HR/GX/GF/HA/EK-H/EK-G/EW-G/ET-W/ FP/HC)	BM/GH/HR-A (AZ) / HR-i/FZ-i/FX-i/ FZ-iWP/FX-iWP/ EK-i/EK-L/EW-i/EJ-B/AD-4212C/ FC-i/FC-Si/FT-i/SN/AD-1690 (EJ)	FG/HC-i
標準価格 (税抜)	¥10,000		¥13,000

## RS-232Cケーブル

■ 天びん/はかりと、PLCなどの外部機器と接続するためのケーブル (KOXXX-200 : ケーブル長 約2 m / KOXXX-500 : 約5 m / KOXXX-320 : 約3 m)

対象機種: GR / MC / AD-4212A / AD-4212B / FT / HD  
(HA / FP / GX / GF / EK-H / ET-W / HC / HR)

- AX-KO1710-200 (D-Sub25Pオス—D-Sub9Pメス) ¥9,000 (税抜)
- AX-KO445-200 (D-Sub25Pオス—D-Sub25Pオス) ¥11,000 (税抜)

※ 防塵・防水ケーブル AX-KO2737-500-JAもございます。

対象機種: FG / HC-i  
(FS / HV-G / HW-G / HV-WP / HW-WP)

- AX-KO1786-200 (DINオス—D-Sub9Pメス) ¥9,000 (税抜)
- AX-KO577A-200 (DINオス—D-Sub25Pオス) ¥9,000 (税抜)

対象機種: GX-AWP / GF-AWP / FZ-iWP / FX-iWP

- AX-KO2737-500-JA (D-Sub9Pメス—D-Sub9Pメス) ¥20,000 (税抜)
- AX-KO7695-500 RS-232C防水ケーブル (5 m D-Sub9Pメス—オス) ¥20,000 (税抜)

対象機種: BM / GH / HR-A (Z) / HR-i / GX-A.M.L / GF-A.M.L / FZ-i  
FZ-iWP / GX-M / FX-i / FX-iWP / GF-M / EK-i / EK-L / EW-i  
EJ-B / FC-i / FC-Si / HV-C (CP) / HW-C (CP/ CF/ CPF) / FT-i / SN  
AD-1690 (EJ)

- AX-KO2466-200 (D-Sub9Pメス—D-Sub9Pメス) ¥5,000 (税抜)
- AX-KO1710-200 (D-Sub9Pメス—D-Sub25Pオス) ¥9,000 (税抜)

対象機種: SN-WP / SU

- AX-KO6506-200 (パラ線—D-Sub9Pメス) ¥8,000 (税抜)
- AX-KO6507-200 (パラ線—D-Sub25Pオス) ¥8,000 (税抜)

対象機種: SW / SC / SE / HW-CWP / HV-CWP / FS-i

- AX-KO3285-320 (パラ線—DuSub9P) ¥13,000 (税抜)

## AD-8526

ACアダプタ付属

¥45,000 (税抜) / 商品コード: AD8526  
JANコード: 4981046603010

- 弊社の天びんやはかりのRS-232C出力をイーサネット (LAN) ポートに接続するためのコンバータ
- ネットワークを利用した計量データの管理が可能
- イーサネットプロトコル TCP/IP

AD-8526と接続するために必要となるインタフェース

適合機種	天びん・台はかり側の インタフェースオプション
GR, HR, MC, GX-K, GF-K, GP, (GX, GF, FP)	不要 (D-Sub25P, 標準付属)
FZ-iWP, FX-iWP	不要 (D-Sub9P, 標準付属) <sup>※3</sup>
HR-i, AD-4212C, EK-i, EK-L, EW-i, FC-i, FC-Si, GC (EK-H, ET-W, EK-G, EW-G)	不要 (D-Sub9P, 標準付属)
EJ-B, EK-iR, HV-C (CP), HW-C (CP/ CF/ CPF), (EJ)	OP-03 (D-Sub25P) OP-03 (D-Sub9P)
SW, SC, SE	OP-03 <sup>※1</sup>
(HV-WP, HW-WP, HV-G, HW-G)	不要 (DIN8P, 標準付属)
HC-i	OP-03またはOP-04 (DIN8P)
FG-KAM/KBM/KAL	OP-23またはOP-24 (DIN8P)
(FG-KA/KB, FS, FS-KL)	OP-03 (DIN7P)
(FT)	OP-04 (D-Sub25P)
FT-i, SN, SN-KL, SN-KU	OP-05またはOP-08 (D-Sub9P)
SN-WP, SU	OP-05またはOP-08 <sup>※2</sup>

※1 SW/SC/SEはインタフェースと、接続ケーブルAX-KO3285-320が必要です。(AD-8526付属ケーブルは使用不可)  
※2 SN-WP/SUはインタフェースと、接続ケーブルAX-KO6506-200が必要です。(AD-8526付属ケーブルは使用不可)  
※3 防塵防水仕様にする場合は、防水用RS-232CケーブルAX-KO2737-500JAが必要です。

## PC接続用イーサネット (TCP/IP)コンバータ



EtherNet/IPコンバータ :  
P93参照

付属ケーブル

- ・天びん側がD-Sub9P (1.8 m)
  - ・天びん側がD-Sub25P (2 m)
- ※注文時に改造コード (02000) にて  
計量器側がDINケーブル (2 m) に変更できます。

- ★BMシリーズは、オプションBM-08をご使用ください。
- GHシリーズは、オプションGH-08をご使用ください。
- HR-A (Z) シリーズは、オプションFXI-08をご使用ください。
- GX-A/GF-A/FZ-i/FX-iシリーズは、オプションFXI-08をご使用ください。
- AD-4212A/Bシリーズは、オプションAD4212A-08をご使用ください。
- AD-4212Fは別売ケーブルAX-KO3590-xxx (複数あり) をご使用ください。

AX-TB248 ACアダプタ (標準付属品) ¥3,500 (税抜)

オプション



# データ管理・保存 (Bluetooth通信)

## AD-8529

## Bluetoothコンバータ



**AD-8529PC-W** 《天びん・はかりとPCとの接続用》  
標準価格 ¥26,000 (税抜) JANコード：4981046152402



**AD-8529PR-W** 《天びん・はかりとプリンタとの接続用》  
標準価格 ¥26,000 (税抜) JANコード 4981046152419



- ▶ A&Dの天びん・はかりと、PCまたはプリンタをワイヤレスで接続
- ▶ ドラフトチャンバー、エンクロージャー、グローブボックスなどに最適
- ▶ 通信距離 最大約10 m
- ▶ 離れた場所でデータ取り込みやプリンタ出力が可能
- ▶ WinCT使用可能
- ▶ ペアリング済み  
接続先につなげるだけで使用可
- ▶ 電源不要  
接続先の天びん・はかり・パソコン・プリンタから電源供給  
※ 一部オプションのACアダプタが必要な機種がありますので、ホームページにてご確認ください。

型名	AD-8529PC-W	AD-8529PR-W
適合機種	RS-232Cインタフェースを持つA&Dの計量器、AD-8127	
通信距離	最大10 m	
専用電源	不要 (一部の電源供給できない天びん・はかりは、オプションのACアダプタが必要)	
対応OS	Windows XP、Vista、7、8.1、10 (32bit、64bit両対応)	
無線通信	CYBLE-022001-00 (Cypress Semiconductor) Bluetooth4.1 (Bluetooth Low Energy)	
インタフェース	天びん側：RS-232C (D-Sub9Pメス) パソコン側：USB (Aタイプ)	天びん側：RS-232C (D-Sub9Pメス) プリンタ側：RS-232C (D-Sub9Pメス)
商品コード	AD8529PC-W	AD8529PR-W

オプション

AX-KO5363-30	RS-232Cケーブル (D-Sub25P用/約30 cm)	¥5,000 (税抜)
AX-KO5543-100	RS-232Cケーブル (DIN用/約1 m)	¥5,000 (税抜)
AX-TB282	ACアダプタ	¥3,500 (税抜)

## AD-8541-PC-JA

¥9,000 (税抜) / 商品コード：AD8541-PC-JA  
JANコード：4981046158855

### PC接続用Bluetooth dongle



#### 接続可能な機器の例

BA-T、SH-AWP-BT、SJ-AWP-BT  
Bluetooth通信インタフェースの  
オプションがあるモデル (右表参照)

#### Bluetoothのオプション設定があるモデル

単方向通信の場合はPCやスマホなどのBluetooth機能に接続ができます  
双方向通信をさせる場合はPC接続用dongle AD-8541-PC-JAが必要です

- ★P.11にもBluetooth通信の接続方法の説明があります
- エー・アンド・デイの無線通信に対応したモデルに対応
- 最大通信距離 約10 m

	シリーズ名	オプション名	掲載ページ
分析天びん	HR-AZ(A)	GXA-27JA	P17
	GX-AE / GX-A / GF-A		P18 / P19
	GX-AWP / GF-AWP		P20 / P21
精密天びん	FZ-i / FX-i	GXM-27JA	P22
	FZ-iWP / FX-iWP		P23
中量級精密天びん	GX-M / GF-M	EJ-27JA	P28
卓上天びん	EJ-B / EJ		P25
デジタル台はかり	HW-C(CP) / HV-C(CP)	HVV-27CJA	P41
	HW-CWP / HV-CWP	HVV-27CWPJA	P42
	SC / SE	SCE-27JA	P40
	FG-CWP	FG-27CWPJA	P49
	FG	FG-27JA	P46

## AD8541-SCALE-JA

¥9,000 (税抜) / 商品コード：AD8541-SCALE-JA  
JANコード：4981046103305

### 計量器接続用 Bluetoothコンバータ



D-Sub9Pのインタフェースがある  
A&Dの天びん・はかりに接続できます※

- 双方向通信、単方向通信を選択可能  
※ 一部モデルを除く  
(詳細はWebページでご確認ください)
- 最大通信距離 約10 m

# データ管理・保存

## 計量結果をパソコンに取り込むには

天びんや台はかりで計量して得た結果を、パソコンに取り込んで分析やデータベース作成、パソコン側からの計量器コントロールなどを計画されている場合、イー・アンド・デイなら、以下の方法からお選びいただけます。

### ① データを記録しておいて後でPCに計量結果を送る

- ▶ 計量データロガー AD-1688 \*
- ▶ 環境ロガー AD-1687 \*

詳しくはP88をご覧ください。

★WinCTは使用不可

送信のみ

### ② リアルタイムにPCにデータ送信

#### ◆簡単に接続したい

- ・単方向通信
- ・PCのExcelなどに書き込む(ソフト不要)

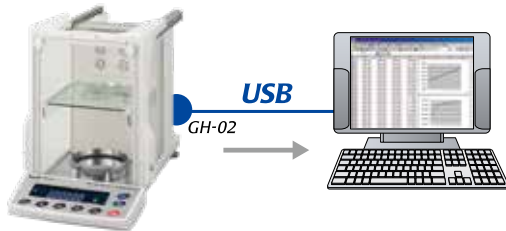

#### ▶ クイックUSB \*

標準装備または別売のクイックUSBにより、計量値をPCに送信可能です。PCの画面上で開いているExcelなどに直接書き込みます。

- ・標準装備 : BA(-T)、BM、GX-A/GF-A(WP)、GX-M/GF-M、GX-L/GX-Lシリーズ
- ・別売オプション : GH、HR-A/HR-AZ、MC-1000/MC-6100、FZ-i/FX-i(WP)、EJ-B、SC/SEシリーズ

★WinCTは使用不可

送信のみ

#### ▶ クイックUSBアダプタ AD-8527 \*

詳しくはP88をご覧ください。

★WinCTは使用不可

送信のみ

#### ◆データ取込みソフトを使って記録したい

- ・PCからコマンドを送りたい
- ・グラフ化してトレンドを見れるようにしたい

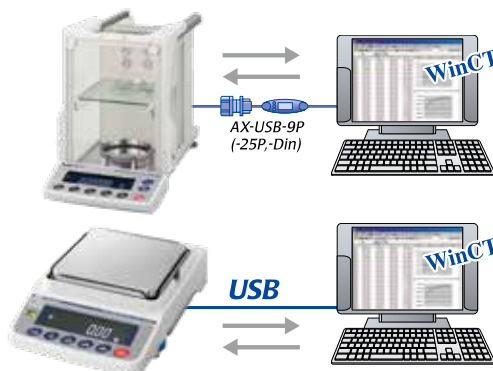

WinCT使用可能(次ページ参照)

#### ▶ USBコンバータ(ケーブルセット)

双方向通信

天びん、台はかりの計量データ(RS-232C出力)を変換して、USBインタフェースを持つパソコンに取り込むための、コンバータとケーブルのセットをご用意しました(P84参照)。双方向通信や統計演算出力、GLP・GMP出力の取り込みができます。取り込み用ソフトは、WinCTをご利用ください。弊社ホームページより無償でダウンロードできます。

#### ▶ USBインタフェース\*

双方向通信

標準装備または別売のUSBインタフェースでPCにデータ送信可能です。

- ・標準装備 : BA(-T)、GX-A/GF-A(WP)、GX-M/GF-M、GX-L/GF-Lシリーズ  
※接続ケーブル付属
- ・別売オプション : HW-C/ HV-C(WP)シリーズ  
※接続ケーブル別売

### ③ ワイヤレスで通信 BluetoothでリアルタイムにPCにデータ送信

- ▶ Bluetoothコンバータ、Bluetooth機能搭載モデル、スマートフォンと接続させる通信方法



詳細は P11 「A&DのBluetooth通信デバイス」をご覧ください

### ④ LANで通信 イーサネットを使用したデータ通信

双方向通信

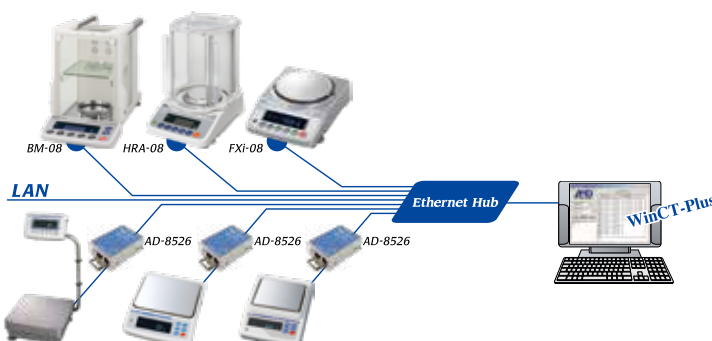

LAN上のパソコンと双方向通信を行い、複数の天びんのデータを1台のパソコンに取り込むことが可能です(P.84参照)。専用通信ソフト「WinCT-Plus」の使用で、1台のパソコンでLANやRS-232Cで接続した複数の計量器のデータを収集できます。また、コマンドで計量器のコントロールも可能です。

LANインタフェース標準装備: BA-T  
オプション設定あり: BM、GH、HR-A(AZ)、FZ-i/FX-i(WP)、GX-A/GF-A、AD4212A/B  
その他、RS-232Cインタフェースがあるモデルならばイーサネット・コンバータAD-8526を使用する事も可能です(P84参照)。

## データ管理・保存

## WinCT Windowsデータ取り込み用ソフトウェア

WinCTは、エー・アンド・デイの天びんや台はかりの計量データをパソコンに取り込むために作成したプログラムソフトウェアです。テキスト形式でデータを取り込んだり、市販のアプリケーションソフトのワークシート上に直接データを取り込んだり、グラフ化することが可能です。エー・アンド・デイの天びん・はかりなどで、RS-232Cインタフェースがついている製品であれば、パソコンにWinCTをダウンロードすることにより、双方向通信が可能となります。(クイックUSBでは使用できません)

※最新版のWinCTは、弊社ホームページより無償でダウンロード可能です。

## WinCT (RsCom / RsKey / RsWeight) 対応OS : Windows

## RsCom



コマンド送信やデータ受信を行い、テキスト形式で受信データを保持します。シンプルなデータ送受信や、通信確認に便利です。

## RsKey



データ受信を行い、市販のアプリケーション上に直接受信データを書き込むことができます。受信データのデータ処理を行う場合に便利です。

※コマンド送信はできませんので、天びん、はかりからデータを出力する必要があります。

## RsWeight

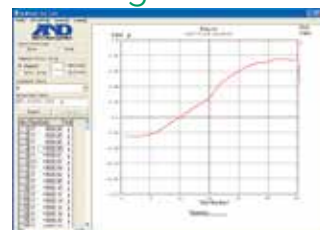

コマンド送信やデータ受信を行い、受信データをグラフ化することができます。計量物の比較や、経時変化の確認を行う場合に便利です。

## WinCT-Plus

対応OS : Windows

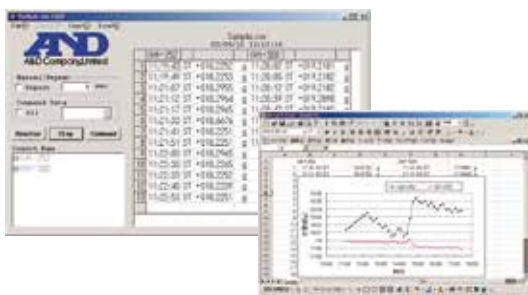

「WinCT-Plus」を使用することにより、複数の天びんが測定したデータを収集し、パソコンへの取り込み、保存やデータ解析が簡単に可能となります。データは、RS-232Cインタフェースに直接接続するか、イーサネット・コンバータ(オプション)を介してLANに接続して収集が可能。「WinCT-Plus」は、次のソフトから構成されています。

RsMulti : RS-232Cイーサネット・コンバータを介してデータをパソコンに送信。パソコンより、天びんを制御

## WinCT-UFC

WinCT-UFCは、ウェインゲインジケータ及び個数計(FC-Si/i)などのUFC機能を搭載したエー・アンド・デイ製計量器が出力する「UFC出力フォーマット」をPC上で編集、計量器に記憶させることが可能なソフトウェアです。

計量器に接続するプリンタの種類に合わせて「ダンプ印字モード」と「バーコードラベル印字モード」の2つのモードがあります。

## WinCT-ParamSet

天びんの内部設定をPCから変更できるアプリケーションです。対応可能なモデル例 GX-A/GF-A、FZ-i/FX-i、GX-M/GF-Mなど。

## WinCT-AD4212C

AD4212Cシリーズ専用。校正や計量スピードの調整、内部フィルター、ゼロトラック、平均化幅・時間の設定が行えます。

WinCT-AD4212F **New**

AD4212Fシリーズ専用。応答特性などの内部設定変更、自己点検機能(ECL)や、消費検出機能(ISD)の結果の出力、計量スピードのシミュレーションが行えます。

WinCT-GXA-Filter **New**

GX-AE/GX-A/GF-A(WP)、GX-M/GF-Mシリーズ専用。計量スピードの調整が可能なデータ通信ソフトウェアです。内部フィルター、ゼロトラック、平均化幅・時間などの設定が行えます。

WinCT-Counting **New**

個数計用。ID、単重、上下限值、風袋値などをPCでリストを作り、個数計に登録することが出来ます。その他内部設定なども変更が可能です。



# データ管理・保存

## AD-1688 計量データロガー 天びん・はかりの計量値を保存

### ポケットロガー



オプション(標準付属しています)

- AX-KO3571-100 本体付属接続ケーブル(D-Sub9P用/約1m)
- AX-KO3572-100 本体付属接続ケーブル(D-Sub25P用/約1m)
- AX-KO3573-100 本体付属接続ケーブル(DIN用/約1m) 各¥3,000(税抜)

- ▶ 約5000の計量データを保持  
日付・時刻入り
- ▶ 保存データを簡単にPCに取り込み可能  
CSVファイルにて、USBポートから取り込み可(専用ソフト不要)
- ▶ PCのOSに依存せず、安定した通信が可能
- ▶ PCやプリンタが持ち込めない場所に最適  
離れた場所やクリーンルームなど
- ▶ GLP出力の記憶も可能  
メモリ機能のない計量器でも、本機に記憶が可能
- ▶ 防塵・防水 IP65 キャップ装着時
- ▶ 接続ケーブル4本付属  
RS-232C-25/9P/DIN、USB延長ケーブル
- ▶ A&D製天びん・はかり全機種に対応  
※一部未対応の機種がございますのでP.102～の機能一覧表と、ホームページにてご確認ください。

■特許申請中	
機種	RS-232Cインタフェースを持つA&Dの計量器
専用電源	不要(計量器またはパソコンより供給)
サイズ	55(W)×103(D)×16.5(H) mm
質量	約60 g
付属品	RS-232C通信ケーブル(3種)〈各1 m〉、 USB延長ケーブル〈0.5 m〉
標準価格(税抜)	¥18,000
商品コード	AD1688
JANコード	4981046604437

※他社機器への接続は、未検証のため、動作の保証はいたしかねます。

## AD-8527 クイックUSBアダプタ 天びん・はかりの計量値を送信



オプション(標準付属しています)

- AX-KO3571-100 本体付属接続ケーブル(D-Sub9P用/約1m)
- AX-KO3572-100 本体付属接続ケーブル(D-Sub25P用/約1m)
- AX-KO3573-100 本体付属接続ケーブル(DIN用/約1m) 各¥3,000(税抜)

- ▶ 計量データをリアルタイムにPCへ送信可能  
計量器側：RS-232C、PC側：USBポート ※データの保持は不可
- ▶ PCのOSに依存せず、安定した通信が可能
- ▶ 簡単にExcelやWordにも直接入力可能  
専用ソフト不要
- ▶ 専用電源不要  
計量器やPCに接続するだけで使用可能
- ▶ 防塵・防水 IP65  
キャップ装着時
- ▶ 接続ケーブル4本付属  
RS-232C-25/9P/DIN、USB延長ケーブル
- ▶ A&D製天びん・はかり全機種に対応  
※一部未対応の機種がございますのでP.102～の機能一覧表と、ホームページにてご確認ください。

■特許申請中	
適合機種	RS-232Cインタフェースを持つA&Dの計量器
専用電源	不要(計量器またはパソコンより供給)
サイズ	55(W)×103(D)×16.5(H) mm
質量	約60 g
付属品	RS-232C通信ケーブル(3種)〈各1 m〉、 USB延長ケーブル〈0.5 m〉
標準価格(税抜)	¥16,000
商品コード	AD8527
JANコード	4981046604444

※他社機器への接続は、未検証のため、動作の保証はいたしかねます。

### 新たにケーブルを発売します

AX-KO7695-500	AD-1688/AD-8527用接続ケーブル(防塵・防水天びん用) 接続可能な天びんの例：GX-AWP、GX-M、GX-Lなど	¥20,000(税抜)
AX-KO7374-200	AD-1688/AD-8527用接続ケーブル(端子台接続はかり用) 接続可能なはかりの例：HW-CWP、SW、SC、SE、FS-iなど	¥8,000(税抜)

それぞれのケーブルをAD-1688、AD-8527に付属のケーブル(AX-KO3571-100)に接続します  
(市販のジェンダーチェンジャーを使う必要がなくなりました)

※RS-232Cインタフェースは、天びんはかり本体標準装備のモデル/別売扱いのモデルがございますので、各モデルの仕様をご確認ください

# 天びん・はかりの計量値を環境データとともに保存

## AD-1687



### オプション

- AD-1687-01A<sup>◆1</sup> 交換用温湿度センサー ¥15,000(税抜)
- AD1687-22 スタンド ¥8,000(税抜)
- AX-KO3994-100 外部温度センサー(固定タイプ) ¥20,000(税抜)
- AX-KO3995-100 外部温度センサー(ハンドグリップタイプ) ¥30,000(税抜)
- AX-KO3986-150 防水温湿度センサー延長ケーブル ¥10,000(税抜)
- AX-TB282 ACアダプタ ¥3,500(税抜)

◆1 ソフトのバージョンVer.2.00以降用

## 環境口ガー

- ▶ **A&Dの天びん・はかりに接続可能**  
(RS-232C出力がある型名のみ / 一部型名を除く)
- ▶ **温度・湿度・気圧・振動のセンサーを搭載**
- ▶ **単体で環境データ4つを同時に測定&記録**  
温度・湿度・気圧・振動
- ▶ **計量データと環境データをセットで記録可能**  
天びん・はかりのRS-232C出力に接続して可能
- ▶ **測定データは専用ソフト不要でパソコンに転送可能**  
データはCSVファイルにて保存
- ▶ **記憶データ数：最大10,000セット**  
日付、時刻付き

接続可能機種はP.102～の機能一覧表をご覧ください。

### 環境データ

	最小表示	測定範囲	測定精度
温度	0.1 °C	0～60 °C	±1.5 °C (0～10 °C、40～60 °C) ±1.0 °C (10.1～19.9 °C、30.1～39.9 °C) ±0.5 °C (20.0～30.0 °C)
湿度	0.1 %RH	0～100 %RH	±5 % (20～39.9 %、60.1～80 %) ±3 % (40～60 %)
気圧	0.1 hPa	500～1100 hPa	±4 hPa (0～50 °C)
振動	1 Gal	0～2000 Gal	静加速度 ±20 %

適合機種	RS-232Cインターフェイスを持つA&Dの計量器
電源	RS-232Cにて天びんから給電(アルカリ単3乾電池2個/USBからも給電可能)
外形寸法	127(W)×90(H)×36(D) mm (プロテクタ含む)
質量	約275 g (電池、プロテクタ含む)
付属品	天びん・はかり接続用RS-232C通信ケーブル(3種)(各1 m)、PC接続用mini-BタイプUSBケーブル(1 m)、モニター用単3乾電池2個、ACアダプタ(USB電源用)、取扱説明書
標準価格(税抜)	¥40,000
商品コード	AD1687
JANコード	4981046607605

※他社機器への接続は、未検証のため、動作の保証はいたしかねます。  
※天びんとPCに接続したリアルタイム測定でインターバル測定をする場合は、天びん側にインターバル出力機能が必要です。

## 棚卸・出荷管理

## AD-1612

¥28,000(税抜) / 商品コード：AD1612-JA  
JANコード：4981046157247



## ブザー付き コンパレータライト

### ▶ ブザー付きコンパレータライト

天びんはかりのリレー出力を接続し、最大5段階のコンパレータライトおよび最大5種類のブザー音を出力可能です。

- リレー出力のあるA&Dの天びん・はかりに接続可能
- コンパレータライトとブザーで、『少ない・OK・多い』、『小・中・大』の選別作業に便利  
さらに『ちょっと少ない・ちょっと多い』を追加して”5段階選別”の設定も可能  
※天びん・はかりに5段階出力があるモデルのみ、5段階選別が可能です
- 暗いところでも見やすい3色LEDライト(赤・黄・緑)
- 明るさは5段階で設定可能
- 選べるブザー音(5パターン+無音)音量はボリュームつまみで簡単に調整可能(最大95 dB)  
複数台を並べて使う時にはかりごとに音を分けたり、段階ごとに音を分けることができます

### オプション

AD1612-14JA	ボール取り付け金具	¥8,000(税抜)
AX-KO507-S200	接続ケーブル(DIN7～バラ線、2 m)	¥3,500(税抜)
AX-KO5862-S200	接続ケーブル(DIN8～バラ線、2 m)	¥10,000(税抜)
AX-KO5862-N200	接続ケーブル(バラ線～バラ線、2 m)	¥10,000(税抜)
AX-TB294	ACアダプタ <sup>*1</sup>	¥4,500(税抜)
AX-KO4286-1800	DC電源中継ケーブル(標準付属品、1.8 m)	¥2,000(税抜)

※1 天びん・はかりのACアダプタを使用できない場合や、ブザー音量を最大付近で使用する場合に必要です

## AD-8951

¥85,000(税抜) / 商品コード：AD8951  
JANコード：4981046603034

## コンパレータライト



### ▶ コンパレータより信号を受け、 結果を赤、緑、黄のランプが点灯し表示

生産終了在庫限り

### ▶ 接続ケーブルはオプション

#### オプション

AX-KO1557-W200	接続ケーブル(DIN7P-DIN8P 2 m) 適応機種(リレー出力がDIN8ピンのはかり) 例：FG-KA/KB、HC-i、HV/HW-G、 HV/HW-WP、SN、FT-i等	¥4,000(税抜)
AX-KO507-W200	接続ケーブル(DIN7P-DIN7P 2 m) 適応機種(リレー出力がDIN7ピンのはかり) 例：GX、GX-K、GP、MC、HD等	¥4,000(税抜)
AX-KO507-S200	接続ケーブル(DIN7P-バラ線 2 m) 適応機種(リレー出力が端子台のはかり) 例：EK-i、EW-i、FS-i、SC、SE、SN- WP等	¥3,500(税抜)

## 便利なオススメオプション

# AX-SW137

AX-SW137-PRINT (プリント用) ¥10,000 (税抜)  
 商品コード: AX-SW137-PRINT  
 JANコード: 4981046130707  
 AX-SW137-REZERO (リゼロ用) ¥10,000 (税抜)  
 商品コード: AX-SW137-REZERO  
 JANコード: 4981046130790

- ▶ 外部入力端子用のプラグ付き  
オーディオ端子
- ▶ 天びん本体に触れずに「PRINT」、「REZERO」が可能
- ▶ ケーブル長: 約1.8 m
- ▶ 対象機種: BMシリーズ/GHシリーズ/HR-iシリーズ/GRシリーズ / FC-iシリーズ/GCシリーズ\*  
オプション装着により可能 : GX-A・GF-A/GX-M・GF-M/HW-C・HW-CF・HV-Cシリーズ\*

## 天びん用フットスイッチ



AX-SW137-PRINT

AX-SW137-REZERO

### AX-SW137-PRINT

計量器のパネルの「PRINT」キーの代わりとして使用

### AX-SW137-REZERO

計量器のパネルの「RE-ZERO」キーの代わりとして使用

※GX-A/GF-Aは、オプションGXA-23-PRINT、GXA-23-REZEROの使用によりフットスイッチの使用が可能です。  
 ※GC、HW-C(CF)、HV-CにはAX-SW137-REZEROを使用し、はかり側の内部設定で機能を選択します。

# AX-SW128

¥5,500 (税抜) / 商品コード: AX-SW128  
 JANコード: 4981046603041

## フットスイッチ

ケーブル長: 1.5m



- ▶ 計量器のパネルの「RE-ZERO」キーや「PRINT」キーの代わりとして使用
- ▶ 外部入力プラグや外部入力コネクタ等との接続が必要

#### ■ 対象機種

MC / GX-K / GF-K / GP / FT-i\* / SN\* / SN-WP\* / AD-8127

(次の機種も使用可能 HA/HM/HF/HX/FP/HP/ET-W/GX/GF/FW/FT\*/FC\*/SU\*)

フットスイッチ取付に際しては、お客様にてプラグやコネクタとの接続作業が、必要となります。  
 \*印の機種で使用するには、オプションの出力が必要です。

#### オプション

AX-KO2248-400 25p計量器用RS-232Cケーブル プリントリゼロ付き ¥15,000 (税抜)  
 AX-HDB-25P/CTF 外部入力コネクタ(25p計量器にフットスイッチのみ接続) ¥3,000 (税抜)

# AD-1682

¥40,000 (税抜) / 商品コード: AD1682  
 JANコード: 4981046651400

## 充電式バッテリー・ユニット



#### ACアダプタ付属

#### ■ 電源のない場所でも天びんが使用可能

使用可能なエー・アンド・デイ製天びん一覧

使用可能な天びん	連続使用時間 (使用条件により時間は変わります)
SV、(HX)	5 時間
GX-K、GF-K、GP	6 時間
BM	7 時間
GH、GR、MC、HR-i、AD-1690、(GX、GF、FC、FP、HM、HP、FZ/FX-i)	8 時間
HR-AZ (A)、GX/GF-A、GX-M/GF-M、GX-L/GF-L	14 時間
HR60、HR120、HR200、(HF、ET-W)	16 時間
(EK-H、EK-G、EW-G)	28 時間
HD、(HC)	66 時間

★HR-AZ (A)、GX/GF-A、FZ/FX-(i-WP/-CT/-IR)には専用の内蔵バッテリータイプもございます。  
 EK-i/EW-iシリーズは、オプションEKW-09iをご使用ください。  
 FC-i/FC-Siシリーズは、オプションFC-02iをご使用ください。  
 HC-iシリーズは、オプションHC-02iをご使用ください。  
 EJ-Bシリーズには使用できません。

AX-TB248 ACアダプタ (標準付属品) ¥3,500 (税抜)

# AX-HOLDER-SET

¥3,500 (税抜) / 商品コード: AX-HOLDER-SET  
 JANコード: 4981046132602

## 天びん・ピペット用 サンプルホルダー

大: 67 (W) × 67 (D) × 40 (H) mm / 45.2 g  
 中: 56 (W) × 56 (D) × 36 (H) mm / 30.8 g  
 小: 40 (W) × 40 (D) × 32 (H) mm / 15.7 g



### ▶ 試験管や遠沈管、マイクロチューブなどの容器を固定するホルダー

天びん、MPAシリーズなどと一緒使用するケースを想定。大、中、小 3つで1セット。

- ホルダーの向きによって「容器を垂直に固定」/「斜めに立てかけた状態を保持」する事が可能
- 大、中、小 3つセットを一つに纏めて収納が可能
- 静電気の影響を受けないように帯電防止処理済



使用イメージ (容器は付属しません)



## 生産ライン / 外部表示

### ● 自動生産ラインに使用する時の注意事項

※ 生産ラインで組込みとして使用するなど、製品の正確な寸法が必要な場合は、一度弊社営業部まで製品詳細についてご確認ください。

#### 〈生産ラインでの計量に天びん・はかりを使用される時の注意点について〉

汎用天びん、他の計量器を生産ラインで使用される際は、下記の内容に注意してください。

#### I. 機種選定時は、ひょう量に余裕を持ってください。

(風袋+計量物がひょう量の半分を目安に設計する。)

#### II. 衝撃荷重を避けてください。

(エアシリンダーではなく、搬送速度制御が可能なモーター類を使用する。)

#### III. 皿と計量物の間に衝撃吸収材などを挿入してください。

(計量物が皿上で揺れない程度の厚さ数mm程度をお薦めします。)

#### IV. 耐久性についての情報

- ・ 国家検定や欧州規格などの法規制、及び弊社耐久試験の結果から、静止荷重の条件下で、ひょう量×1/2以下の負荷については10万回程度では破壊されないことが実証されています。
- ・ ライン組込み専用となる計量器：AD-4212シリーズでは、最小0.01 mgから最大ひょう量6 kgまでの自動機用計量器をラインナップしています。また、AD4212C-600では、3000万回までの耐久試験を行い、その耐久性を実証済みです。
- ・ ライン組込み専用機種については、特注品対応が可能ですのでお問合せください。



エー・アンド・デイのホームページ

[www.aandd.co.jp](http://www.aandd.co.jp)

計量ページにあるバナー [天びん使用時の注意点](#) をクリックしてください。

上記の項目が表示されますので、それぞれをご覧ください、各注意点、対策等を参考にされることをお勧めいたします。

# 生産ライン / 外部表示

## AD-8922A

ACアダプタ付属

離れたところから操作可能

¥36,000(税抜) / 商品コード: AD8922A  
JANコード: 4981046604192

### 外部コントローラ



文字高11 mm

オプション

AD-8922A-01	BCD出力	¥25,000(税抜)
AD-8922A-04	コンパレータ出力	¥15,000(税抜)
AD-8922A-05	カレントループ入力	¥15,000(税抜)
AD-8922A-06	アナログ出力	¥60,000(税抜)
AX-KO2466-500	接続ケーブル 5 m (D-Sub9P用)	¥15,000(税抜)
AX-KO1710-500	接続ケーブル 5 m (D-Sub25P用)	¥15,000(税抜)

#### ▶ 接続ケーブル2種類が標準付属

- ① 天びん側がD-sub9Pタイプ用(約1.8 m)
  - ② 天びん側がD-sub25Pタイプ用(約2 m)
- ※注文時に改造コード(02000)にて計量器側がDINタイプ用(約2 m)に変更できます。

#### ▶ RS-232Cを持つ、A&Dの天びん、台はかりに接続可能 ▶ PC、プリンターなど外部機器との接続可能

#### ▶ 可能操作: 表示ON/OFF、校正、データ出力、 最小表示切替、単位切替、リゼロ

(※接続機器により異なる)

#### ▶ 計量センサー (AD-4212C) と接続し、 計量ライン用システムを簡単に構築

応答速度の変更や、外部分銅による校正、電源の共用が可能  
(AD-4212Cまたは、本器のどちらか一方に電源を供給することで、両機器に電源供給が可能です。)

AX-KO1786-500	接続ケーブル 5 m (DIN用)	¥15,000(税抜)
AX-KO2466-1000	接続ケーブル 10 m (D-Sub9P用)	¥25,000(税抜)
AX-KO1710-1000	接続ケーブル 10 m (D-Sub25P用)	¥25,000(税抜)
AX-KO1786-1000	接続ケーブル 10 m (DIN用)	¥25,000(税抜)
AX-TB248	ACアダプタ(標準付属品)	¥3,500(税抜)

## AD-8920A

ACアダプタ付属

離れたところで結果を確認

¥12,000(税抜) / 商品コード: AD8920A-JA  
JANコード: 4981046603867

### 外部表示器



オプション

AX-KO3412-05M	接続ケーブル 5 m (D-Sub9P用)	¥8,000(税抜)
AX-KO1864-05M	接続ケーブル 5 m (D-Sub25P用)	¥8,000(税抜)
AX-KO3413-05M	接続ケーブル 5 m (DIN用)	¥8,000(税抜)
AX-KO3412-10M	接続ケーブル 10 m (D-Sub9P用)	¥9,000(税抜)

#### ▶ 接続ケーブル2種類が標準付属

- ① 天びん側がD-sub9Pタイプ用(約1 m)
  - ② 天びん側がD-sub25Pタイプ用(約1 m)
- ※注文時に改造コード(02000)にて計量器側がDINタイプ用(約1 m)に変更できます。

#### ▶ RS-232Cまたはカレントループからのデータ表示

#### ▶ 外形寸法: 130(W)×75(D)×102(H) mm

質量 : 230 g

#### ▶ 蛍光表示

(文字高13 mm、7桁)

AX-KO1864-10M	接続ケーブル 10 m (D-Sub25P用)	¥9,000(税抜)
AX-KO3413-10M	接続ケーブル 10 m (DIN用)	¥9,000(税抜)
AX-TB294	ACアダプタ(標準付属品)	¥4,500(税抜)

## AD-8931-JA

¥10,000(税抜) / 商品コード: AD8931-JA  
JANコード: 4981046160308

### Bluetooth通信 外部表示器

Bluetooth®



- エー・アンド・デイの無線通信が可能なモデルに対応
- 最大通信距離 約10 m
- オートパワーオフ(5分) ※オートパワーオフしない設定も可能
- 壁掛け穴 背面に2カ所
- スタンド装備(表示部の角度 約20度)
- バックライト付き 安定マーク点灯後3秒後に消灯(常時On/Offも設定可能)

接続可能な機器の例

- SH-AWP-BT、SJ-AWP-BT
- EJ-B + EJ-27JA
- GX-A + GXA-27JA、GF-A + GXA-27JA
- GX-M + GXM-27JA、GF-M + GXM-27JA
- HW-C + HVW-27CJA
- HW-CWP + HVW-27CWPJA
- SC + SCE-27JA、SE + SCE-27JA
- FG-CWP + FG-27CWPJA

オプション

## 生産ライン / 外部表示

AD-8923 ACアダプタ付属

AD-8923-CC (CC-Linkインタフェース付) ¥65,000(税抜)  
 商品コード: AD8923-CC / JANコード: 4981046605731  
 AD-8923-BCD (BCD付) ¥65,000(税抜)  
 商品コード: AD8923-BCD / JANコード: 4981046605748

## 計量ライン用コントローラ



個数計 (GC、FC-Si/i、HC-i、HDなど) には接続できません。

AD-8923-CC/BCD  
文字高15 mm

## CC-Linkインタフェース付き…AD-8923-CC

- ▶ CC-Linkを利用し計量データをPLCへ送信
- ▶ CC-Link<sup>※</sup>インタフェースが使用可能

1台のCC-Linkマスタ局に対して、最大で42台のAD-8923-CCと計量器を接続して、計量データ等の取り込みが可能

※ CC-Linkは、制御と情報を同時に扱える高速フィールドネットワークです。規格では伝送速度10 Mbpsの高速通信時においても、100 mの伝送距離と最大64局に対応します。なお、本機AD-8923-CCでCC-Linkネットワークを構成する場合は、最大42局(台)になります。

## BCD付き…AD-8923-BCD

- ▶ 計量値をBCD出力に変換してPLCへ送信

## AD-8923-CC / AD-8923-BCD 共通

- ▶ 計量センサー (AD-4212C) と接続し、計量ライン用システムを簡単に構築

応答速度の変更や、外部分銅による校正、電源の共用が可能 (AD-4212Cまたは、本器のどちらか一方に電源を供給することで、両機器に電源供給が可能です。)

- ▶ RS-232Cを持つ、A&Dの計量器に接続可能  
天びん、台はかりなど(個数計を除く)

計量器のリゼロ(ゼロリセット)処理を行うことが可能(一部モデルのみ)  
 AX-TB248 ACアダプタ(標準付属品) ¥3,500(税抜)

## AD-8551R

¥20,000(税抜)  
 商品コード: AD8551R-JA  
 JANコード: 4981046163637

Modbus  
コンバータ計量器のRS-232C出力を  
Modbus RTU(RS-485)に変換

- ▶ 最大31台をマルチドロップでPLC等に接続可能
- ▶ コンパクトでDINレールに取り付け可能
- ▶ PLC等から計量器のリゼロ(ゼロリセット)処理が可能
- ▶ 天びんはかりのRS-232C通信をRS-485通信に変換するコンバータ

- RS-485の利用により、PLCやPCなどの1台のホスト機器で最大31台の計量データ収集と制御が可能に(デバイスアドレスの割り振りは01~63まで可能)
- RS-485通信方式は、Modbus RTUによる通信(Modbus RTUモード)と、アスキーコードのコマンドによる通信(コマンドモード)のいずれかを選択
- セパレート型電子天びんAD-4212Cシリーズ、AD-4212Dシリーズと接続する場合はAD-8551R用の電源が不要(計量器側からの電源供給によりAD-8551Rが動作可能)

AD-8552EIP New インライン計量ネットワーク  
システム構築に適したコンバータ

RS-232C電源供給

¥80,000(税抜)  
 商品コード: AD8552EIP  
 JANコード: 4981046221047

EtherNet/IP  
コンバータ

- ▶ 計量機器のRS-232C通信をEtherNet/IP通信に変換
- ▶ RS-232を介して最大4台の計量機器と接続
- ▶ 背面フックによりワンタッチでDINレールに固定可能
- ▶ PLCには、LANケーブルを介したデジチェーン接続やスター接続、さらに両方の組合せが可能

デジチェーン接続イメージ

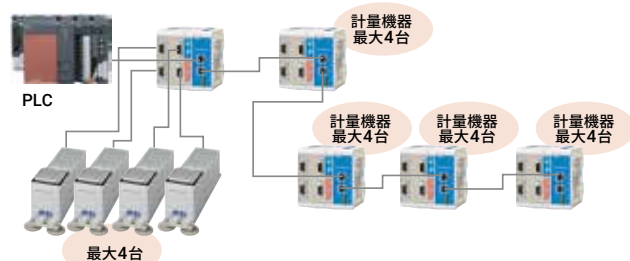

スター接続イメージ

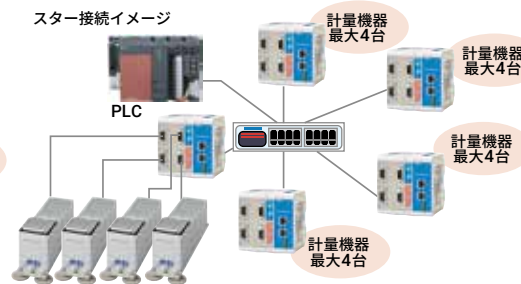



# 高精度確保に推奨(分析天びん用)

## AD-1683A

ACアダプタ付属

¥75,000(税抜) / 商品コード: AD1683A  
JANコード: 4981046198684

### 無風イオナイザー



図1 除電推奨範囲

イオン発生方式	直流コロナ放電
除電推奨距離	放電電極針より7 cm以内
周囲温度・湿度	5℃~40℃、85%RH(結露なきこと)
放電電極針	タングステン(寿命はおおよそ10,000時間)
外形寸法	68(W)×128(D)×163(H) mm
質量	約370 g

タッチレス(IRセンサー内蔵)で、オン/オフ両手で作業ができ、試料を容器から取り出すときも除電が可能。オン/オフが簡単だから、ストレスなく除電ができます

#### ▶LEDと音が動作をお知らせ、除電ミスを防止

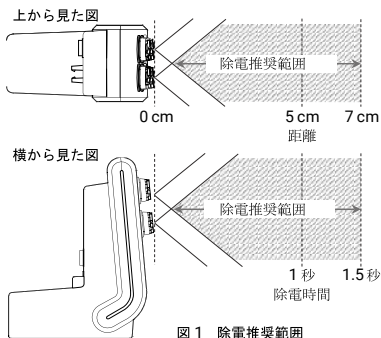
IONは目に見えませんが、LEDと音で確認ができます・IONランプは除電中に点灯します

#### ▶場所を取らない洗練されたデザイン

幅68 mmとコンパクト  
分析天びんのとりに置いて違和感のないデザイン

交換用 放電電極ユニット  
AX-BM-NEEDLESET (4個入り)  
放電電極針の寿命: 約10,000時間

IR SENSOR  
非接触の赤外線近接センサー  
タイマー 3秒・10秒 選択  
マニュアル 手をかざしてオン/手をかざしてオフ

POWER: 電源を投入すると点灯  
ION : 除電中に点灯

## AD-1683

ACアダプタ付属

¥54,000(税抜) / 商品コード: AD1683JA  
JANコード: 4981046601344

### 除電器<イオナイザー>

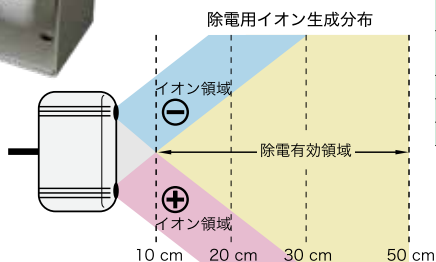

幅広い用途に最適な風の出ない直流式  
直流式だから狭いところや離れたところの除電も可能  
粉体、電子部品、紙、プラスチック、フィルムなどに最適

- 強力除電 電極より10~50 cmの範囲をすばやく除電(5 kV帯電時、距離10 cmで約1秒)
- コンパクト 112×92×60 mm、卓上でもラインでも使用可能
- 送風がないので粉末などの精密計量に最適
- 置くだけで簡単に設置OK 上下角度の変更も可能
- 直流式でイオン到達距離が長く、狭い所や離れた帯電物にも有効
- 長寿命 約10,000時間(タングステン放電電極針は交換可能)

除電方法	直流コロナ放電(双極性)
除電範囲(左図参照)	距離(電極より): 約10~50 cm、面積(電極より): 30×30 cm
周囲湿度・温度	0~40℃、80%RH以下
オゾン濃度(放電針から1cmの距離で測定)	+側放電針: 0.07 PPM -側放電針: 0.25 PPM
電源	ACアダプタ(TB-228) AC100V、50/60 Hz 約1.5 VA
放電電極針	タングステン(φ0.9×17 mm)、寿命約10,000時間
質量	約300 g(スタンド込み)

#### オプション

- AX-054016580-S (10本) 交換用放電電極針 ¥5,000(税抜)
- AX-TB228 ACアダプタ(標準付属品) ¥4,500(税抜)

## AD-1684A

¥105,000(税抜)  
商品コード: AD1684A  
JANコード: 4981046603669

### 非接触式 静電気測定器



- 計量誤差となる静電気を測定
- 非接触式のコンパクト静電気測定器帯電量をバーグラフで表示

測定範囲	帯電電位測定	0~±1.49 kV (Lo レンジ) ±1.0 kV~±30.0 kV (Hi レンジ)
	イオンバランス測定	0~±200 V
電源	9 V乾電池(006 P)×1本	
最大動作時間	約30時間	
外形寸法	123 (L)×73 (W)×25 (H) mm	
質量	約170 g	

オプション

## 高精度確保に推奨(分析天びん用)

### AD-1672

¥108,000(税抜) / 商品コード: AD1672  
JANコード: 4981046606998

#### 卓上風防



- 分析機器を周囲の風を防ぎます
- 外形寸法: 680 (W) × 600 (D) × 720 (H) mm  
開口部寸法: 648 (W) × 270 (H) mm

### AD-1672A

¥148,000(税抜) / 商品コード: AD1672A  
JANコード: 4981046607544

#### 卓上風防



- フロントパネル傾斜タイプ
- 分析機器を周囲の風を防ぎます
- 帯電防止プラスチック採用
- 外形寸法: 680 (W) × 584 (D) × 720 (H) mm  
開口部寸法: 640 (W) × 270 (H) mm

### AD-1675A

¥60,000(税抜) / 商品コード: AD1675A  
JANコード: 498104622034

#### BA-T/BA、 AD-4212A～C用 卓上風防



- 電子天びんの測定誤差となるエアコンによる風や、人の移動による風を防ぎます
  - 透明パネルには制電樹脂を使用していますので、静電気の問題を低減します
  - 背面パネルに AC アダプタ、通信ケーブルを引き出すための穴を設けてあります
  - 上面と左右面にスライドパネルを設けてあり、3面から計量物の出し入れが可能です
  - 帯電防止プラスチックを採用し、静電気の影響を受けません
  - 質量: 2 kg
  - 外形寸法: 257 (W) × 371 (D) × 258 (H) mm  
開口部寸法: 152 (W) × 185 (H) mm
  - 材質: 透明パネル: 制電アクリル 枠: アルミニウム
- ※ AD-4212Fには使用できません

### AD-1676

¥78,000(税抜) ※2023年8月価格改定  
商品コード: AD1676  
JANコード: 4981046162982

#### 卓上風防(M)



- ミクロ天びん(マイクロ天びん)、セミマイクロ(0.01 mg)の天びん用
- 電子天びんの測定誤差となるエアコンによる風や、人の移動による風を防ぎます
- 透明パネルには制電樹脂を使用していますので、静電気の問題を低減します
- エー・アンド・デイの分析天びんに使用可能  
使用可能なモデル: BM / GH / HR-i / HR-AZ・Aシリーズ  
(特にBM シリーズに最適なサイズ)
- 背面パネルに AC アダプタ、通信ケーブルを引き出すための穴を設けてあります。
- スライドドアは左右両面に設けてあります。
- 質量: 約 4 kg
- 外形寸法: 368 (W) × 514 (D) × 350 (H) mm
- 材質: 透明パネル部: 制電アクリル 背面パネル/枠: アルミニウム

### AD-1641

¥75,000(税抜) / 商品コード: AD1641  
JANコード: 4981046110426

#### 微風風速計



- 風速・温度・湿度・気圧・振動を同時に計測、時系列で保存
- エンクロージャー、ドラフトチャンバー等のエアフローの確認&記録  
一定の風速が保てなくなり下限値以下になると、危険を知らせるブザーを鳴らすことができます
  - 分析天びんの使用環境評価
  - 動植物の飼育や研究施設の環境測定に

#### オプション

AD1687-01	交換用温湿度センサー	¥15,000(税抜)
AD1687-22	スタンド	¥8,000(税抜)
AX-KO3986-150	防水温湿度センサー延長ケーブル(1.5 m)	¥10,000(税抜)
AX-TB282	ACアダプタ100-240 V/Aプラグ	¥3,500(税抜)

### AD-1653

¥50,000(税抜) / 商品コード: AD1653  
JANコード: 4981046651301

### AD-1654

¥50,000(税抜) / 商品コード: AD1654  
JANコード: 4981046607834

#### 比重測定キット



- 対象機種  
AD-1653: BM-252/200/300/500、GHシリーズ、GRシリーズ、HAシリーズ、HX-100、HMシリーズ、HRシリーズ、HR-iシリーズ、HFシリーズ(1 mg 読取りよう量)  
AD-1654: HR-A (Z)シリーズ、FZ-iWP/FX-iWPシリーズ、FZ-i/FX-iシリーズ
- 固体、液体の比重を簡単に測定
- シンカー、温度計、ピーカー、標準付属

※MC-1000はオプションGX-13の使用により、GX-A/GF-Aシリーズの最小表示0.001 gの機種はオプションGXA-13の使用により比重測定が可能です。

# 消耗品

## プリンタ用紙

### < 普通紙 >

- AX-PP147-S 内蔵プリンタ用感熱印字用紙(紙幅58 mm) 5巻 ¥5,000(税抜)  
対象機種: **HV-CP / HW-CP**
- AX-PP156-S 内蔵プリンタ用印字用紙(紙幅44.5 mm) 10巻 ¥4,500(税抜)  
対象機種: **FT-i / SN / (HV-G / HW-G / HW-G大型)**
- AX-PP129-S 内蔵プリンタ用感熱印字用紙(紙幅58 mm) 6巻 ¥3,500(税抜)  
対象機種: **FT**
- AX-PP143-S プリンタ用紙(紙幅44.5 mm) 10巻 ¥4,500(税抜)  
対象機種: **AD-8121B**
- AX-PP137-S プリンタ用紙(紙幅57.5 mm) 10巻 ¥5,000(税抜)  
対象機種: **AD-8118C / AD-8126 / AD-8127**

### < クリーンルーム対応無塵紙 >

- AX-PP172-S プリンタ用無塵紙(紙幅44.5 mm) 10巻 ¥9,800(税抜)  
対象機種: **AD-8121B**
- AX-PP173-S プリンタ用無塵紙(紙幅57.5 mm) 10巻 ¥9,800(税抜)  
対象機種: **AD-8126 / AD-8127**

## インクリボン

### < 普通紙 >

- AX-ERC-05-S インクリボン(黒) 5個 ¥7,200(税抜) 対象機種: **FT-i / SN / (HV-G / HW-G / AD-8121B)**
- AX-ERC-22B-S インクリボン(黒) 5個 ¥8,500(税抜) 対象機種: **AD-8127**
- AX-IR-91B-S インクリボン(黒) 5個 ¥5,000(税抜) 対象機種: **AD-8126**

## 適応ACアダプタ

天びん・台はかり 型名	ACアダプタ 商品コード	ACアダプタに 書いてある型番	標準価格(税抜)
BA-T / BA	AX-TB285	TB-285	¥4,000
EK-G / EK-H / EW-G / EK-A / EW-A / ET-120A / AD-1681	AX-TB276	TB-276	¥4,000
HR-60 / HR-120 / HR-200 / FC-i / FC-Si	AX-TB276	TB-276	¥4,000
	AX-TB109 <sup>(※1)</sup>	TB-109D	¥3,500
AD-4212A / AD-4212B / AD-4212C / AD-4212D (-S) / BM / FZ-i / FX-i (iR / WP / CT等) / GX・GF / GX・GF-A(WP) / GX・GF-K / GX・GF-M / GX・GF-L / GH / GP (GP-Rを除く) / GR / HF / HM / HP / HR-A (AZ) / HR-i / MC / SV / RV (-A) / AD-1682 / AD-1683A / AD-1690 / AD-8526 / AD-8922A / AD-8923- (BCD・CC)	AX-TB248	TB-248A TB-248	¥3,500
FP / FR / HA / HA-A / HA-M / HX / GP-R	AX-TB135	TB-135D	¥4,500
EK-i / EK-L / EK-iR / EJ / EJ-B / EW-i / FG / HC-i / HL-i / HL-WP / HT / HV-C / HW-C / HW-200KCF SH / SJ / SK / SK-i / SK-iWP / SK-WP / SL / SL-WP / SQ / SR / AD-8920A	AX-TB294	TB-294	¥4,500
	AX-TB266 <sup>(※1)</sup>	TB-266	¥4,500
HV-CP / HW-CP / HV-CP-K / HW-200KCPF	AX-TB278	TB-278	¥5,000
HD	AX-TB162 <sup>(※1)</sup>	TB-162A	¥4,500
	AX-TB266 <sup>(※1)</sup>	TB-266	¥4,500
AD-8127 / AD-8121B	AX-TB285	TB-285	¥4,000
	AX-TB135	TB-135D	¥4,500
AD-8126	AX-TB256	TB-256	¥8,500
AD-1683	AX-TB228	TB-228	¥4,500
AD-1687 / AD-1641 / AD-8529	AX-TB282	TB-282	¥3,500
FG-CWP / GC <sup>(※3)</sup>	AX-TB300	TB-300	¥2,500
FS / FS-KL / FV / FW / HC / HL / HV-A / HV-GL / HW-A / HW-GL / SG	AX-TB294 <sup>(※2)</sup>	TB-294	¥4,500
FC (FC-i/FC-Siを除く) / ET-W / ET-WR / FA / FB / FX (旧モデル) / FY	AX-TB109 <sup>(※1/※2)</sup>	TB-109D	¥3,500

適応ACアダプタが複数ある場合：どちらも接続できます(番号が大きい方が、新しいACアダプタです)

(※1) 生産を終了しました。在庫限りの販売です。

(※2) 出力電圧および電流の仕様から選定していますが、使用環境等により一部正常に動作しない可能性があります。

(※3) 別途ACアダプタ用ケーブル(AX-KO7215-150 ¥1,000(税抜))が必要です。

### 補足説明

発売当時のACアダプタは生産中止となっており、現在入手することはできません。

代替のACアダプタに関しては、出力電圧・電流の仕様から、現行品より選定しております(実機での接続テストは行っていません)。

トランスタイプからスイッチングタイプと大きく仕様変更となっていることもあり、設置環境によっては電源ノイズ等により計量値が安定しない場合もあります。



# 校正サービス

エー・アンド・デイでは、天びんはかりの校正サービス体制を広く展開しております。この校正サービスでは、JCSS校正証明書及び、一般校正証明書の2種類の発行を承っております。中でもJCSS校正証明書に関しては、様々な業界のグローバル化に対応し、国際的に通用する証明書として推奨をさせていただきます。

## 校正品目

### 天びん・はかり / 分銅

その他、力計(ロードセルと指示計の組合せ)・一軸試験機・トルクメータも承ります。



## JCSS校正とは(JCSS校正の必要性)

JCSSとは、計量法による計量トレーサビリティ制度の一つで、「計量法校正事業者登録制度」(Japan Calibration Service System)の事を表し、JCSS登録事業者は「JCSSロゴ」の付いたJCSS校正証明書の発行が可能です。

近年、国際的な傾向として、校正に関しても第三者機関による認証が求められるようになってきています。

これはISO/IEC17025の認証を受けた校正機関が発行する校正証明書でなければトレーサビリティが確保されないという考え方で、JCSSはこのISO/IEC17025に対応した認証の一つです。

JCSS校正証明書の特徴として、ISO校正証明書に対して新たに「不確かさ」という要素が盛り込まれています。

エー・アンド・デイが発行するJCSS校正証明書は、国家標準へのトレーサビリティの証明となるもので、欧米を始めとするアジア、オセアニア諸国など「MRA=相互承認取決」間で通用させる事ができます。

## 不確かさとは

従来、計測・計量器の精度を表すために「誤差」がよく用いられてきました。これは「測定値と真値との差」という考えです。

しかし、その数値そのもの(真の値=真値)を求めることは不可能である、という考え方が主流となってきました。そこで真の値が存在する範囲を推定することとして、「不確かさ」としたものです。

### 国際MRA対応JCSS認定事業者

エー・アンド・デイグループはJCSS校正事業者の中で、さらに国際MRA対応認定事業者として認定を受けており、当社が発行するJCSS認定シンボルマーク付き校正証明書は、米国・ヨーロッパ諸国、韓国、中国などのILAC/MRA署名認定機関の国々で受入れが可能です。受入れ国についての詳細はIAJapanのホームページをご参照ください。



当社は、認定基準としてISO/IEC 17025を用い、認定スキームをISO/IEC 17011に従って運営されているJCSSの下で認定されています。JCSSを運営している認定機関(IAJapan)は、アジア太平洋認定協力機構(APAC)及び国際試験所認定協力機構(ILAC)の相互承認に署名しています。当社(当法人、弊社等可)標準室(校正室、試験室等可)は、国際MRA対応JCSS認定事業者です。JCSS 0107は、当標準室の認定番号です。

## エー・アンド・デイのカタログ

このJCSS校正の証明書発行料金について今回から製品購入時の発行料金を各製品の仕様欄に記載しております。

※ JCSS校正については、ひょう量300 kgまで、一般校正については3000 kgまで承ります。

## 一般校正とは

検査成績書・校正証明書・トレーサビリティ体系図の3点セットで構成されます。

天びん・はかりの新品購入時の校正料金は営業担当にお問い合わせください。

型名	GX-203AWP	GX-403AWP	GX-603AWP	GX-2002AWP	GX-4002AWP	GX-6002AWP	GX-6001AWP
ひょう量	220 g	420 g	620 g	2200 g	4200 g	6200 g	6200 g
最小表示	0.001 g	0.001 g	0.001 g	0.01 g	0.01 g	0.01 g	0.1 g
計量皿寸法	128×128 mm			165×165 mm			
標準価格(税抜)	¥119,000	¥150,000	¥170,000	¥119,000	¥150,000	¥170,000	¥128,000
商品コード	GX203AWP	GX403AWP	GX603AWP	GX2002AWP	GX4002AWP	GX6002AWP	GX6001AWP
JANコード	4981046306652	4981046306669	4981046306676	4981046306683	4981046306690	4981046306706	4981046306713
JCSS校正料金(税抜)*	¥18,000						
推奨分銅 (必要な数量)	AD1603-200F1 1個	AD1603-200F1 2個	PAD1603-500F1 1個	AD1603-2KF1 1個	AD1603-2KF1 2個	AD1603-5KF1 1個	AD1603-5KF1 1個

※工場出荷時(新品購入時)の料金です。

## JCSS校正・一般校正ともに製品購入後の校正も承ります。

- ・現地校正 : お客様の所にお伺いして現地で校正
- ・預かり校正 : 弊社サービス拠点に送って頂いた製品を校正

※ 現地校正では、他社製品も承ります。ご使用中の天びんはかりを「一括お任せ」ですべて校正させていただきます。

★ 詳細については別途お問い合わせください。

# 校正用分銅 (円筒型・板状型)

## OIML型円筒分銅 AD1603シリーズ (全56種類)

公称値	ケース材質	E2級相当品	標準価格 (税抜)	F1級相当品	標準価格 (税抜)
20 kg	アルミ	AD1603-20KE2	¥300,000	AD1603-20KF1	¥190,000
10 kg		AD1603-10KE2	¥194,000	AD1603-10KF1	¥100,000
5 kg		AD1603-5KE2	¥122,000	AD1603-5KF1	¥70,000
2 kg	プラスチック	AD1603-2KE2	¥75,000	AD1603-2KF1	¥36,000
1 kg		AD1603-1KE2	¥52,000	AD1603-1KF1	¥26,000
500 g		AD1603-500E2	¥35,000	AD1603-500F1	¥18,000
200 g		AD1603-200E2	¥21,000	AD1603-200F1	¥14,000
100 g		AD1603-100E2	¥19,500	AD1603-100F1	¥12,000
50 g		AD1603-50E2	¥16,000	AD1603-50F1	¥10,000
20 g		AD1603-20E2	¥14,500	AD1603-20F1	¥9,000
10 g		AD1603-10E2	¥13,500	AD1603-10F1	¥8,000
5 g		AD1603-5E2	¥12,000	AD1603-5F1	¥7,500
2 g		AD1603-2E2	¥11,500	AD1603-2F1	¥7,500
1 g		AD1603-1E2	¥11,500	AD1603-1F1	¥7,500

公称値	ケース材質	F2級相当品	標準価格 (税抜)	M1級相当品	標準価格 (税抜)
20 kg	アルミ	AD1603-20KF2	¥175,000	AD1603-20KM1	¥155,000
10 kg		AD1603-10KF2	¥90,000	AD1603-10KM1	¥85,000
5 kg		AD1603-5KF2	¥65,000	AD1603-5KM1	¥58,000
2 kg	プラスチック	AD1603-2KF2	¥31,000	AD1603-2KM1	¥24,000
1 kg		AD1603-1KF2	¥25,000	AD1603-1KM1	¥20,000
500 g		AD1603-500F2	¥17,000	AD1603-500M1	¥16,000
200 g		AD1603-200F2	¥13,500	AD1603-200M1	¥13,000
100 g		AD1603-100F2	¥11,500	AD1603-100M1	¥11,000
50 g		AD1603-50F2	¥10,000	AD1603-50M1	¥9,000
20 g		AD1603-20F2	¥8,500	AD1603-20M1	¥7,500
10 g		AD1603-10F2	¥7,800	AD1603-10M1	¥7,000
5 g		AD1603-5F2	¥7,300	AD1603-5M1	¥7,000
2 g		AD1603-2F2	¥7,300	AD1603-2M1	¥7,000
1 g		AD1603-1F2	¥7,300	AD1603-1M1	¥7,000

材質=非磁性ステンレス・スチール(SUS316)



アルミケース



プラスチックケース

## OIML 型板状分銅 AD1603シリーズ (全36種類)

公称値	ケース材質	E2級相当品	標準価格 (税抜)	F1級相当品	標準価格 (税抜)
500 mg	プラスチック	AD1603-500ME2	¥7,500	AD1603-500MF1	¥5,500
200 mg		AD1603-200ME2		AD1603-200MF1	
100 mg		AD1603-100ME2		AD1603-100MF1	
50 mg		AD1603-50ME2		AD1603-50MF1	
20 mg		AD1603-20ME2		AD1603-20MF1	
10 mg		AD1603-10ME2		AD1603-10MF1	
5 mg	AD1603-5ME2	AD1603-5MF1			
2 mg	AD1603-2ME2	AD1603-2MF1			
1 mg	AD1603-1ME2	AD1603-1MF1			

公称値	ケース材質	F2級相当品	標準価格 (税抜)	M1級相当品	標準価格 (税抜)
500 mg	プラスチック	AD1603-500MF2	¥4,500	AD1603-500MM1	¥4,000
200 mg		AD1603-200MF2		AD1603-200MM1	
100 mg		AD1603-100MF2		AD1603-100MM1	
50 mg		AD1603-50MF2		AD1603-50MM1	
20 mg		AD1603-20MF2		AD1603-20MM1	
10 mg		AD1603-10MF2		AD1603-10MM1	
5 mg		AD1603-5MF2		AD1603-5MM1	
2 mg		AD1603-2MF2		AD1603-2MM1	
1 mg		AD1603-1MF2		AD1603-1MM1	

材質=非磁性ステンレス・スチール(SUS316)

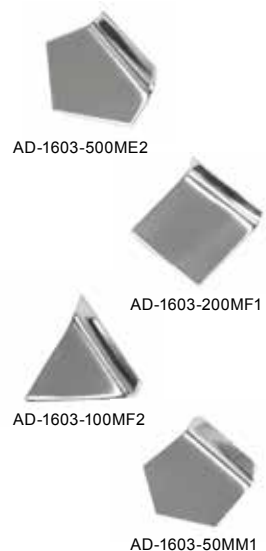

AD-1603-500ME2

AD-1603-200MF1

AD-1603-100MF2

AD-1603-50MM1

## OIML 型組分銅 AD1605シリーズ (全36種類) (円筒型: 10 kg ~ 1 g、板状: 500 mg ~ 1 mg)

セット内容	ケース材質	個数 (合計質量)	E2級相当品	標準価格 (税抜)	F1級相当品	標準価格 (税抜)
20 kgセット	アルミ	17個 (21110 g)	AD1605-20KE2	¥793,000	AD1605-20KF1	¥420,000
10 kgセット		16個 (11110 g)	AD1605-10KE2	¥600,000	AD1605-10KF1	¥310,000
5 kgセット		15個 (6110 g)	AD1605-5KE2	¥450,000	AD1605-5KF1	¥240,000
2 kgセット		13個 (2110 g)	AD1605-2KE2	¥248,000	AD1605-2KF1	¥170,000
1 kgセット		12個 (1110 g)	AD1605-1KE2	¥218,000	AD1605-1KF1	¥148,000
500 gセット		11個 (610 g)	AD1605-500E2	¥158,000	AD1605-500F1	¥120,000
200 gセット		9個 (210 g)	AD1605-200E2	¥126,000	AD1605-200F1	¥81,000
100 gセット		8個 (110 g)	AD1605-100E2	¥104,000	AD1605-100F1	¥67,000
1 gセット		12個 (1100 mg)	AD1605-1E2	¥72,000	AD1605-1F1	¥48,000

セット内容	ケース材質	個数 (合計質量)	F2級相当品	標準価格 (税抜)	M1級相当品	標準価格 (税抜)
20 kgセット	アルミ	17個 (21110 g)	AD1605-20KF2	¥370,000	AD1605-20KM1	¥282,000
10 kgセット		16個 (11110 g)	AD1605-10KF2	¥280,000	AD1605-10KM1	¥250,000
5 kgセット		15個 (6110 g)	AD1605-5KF2	¥210,000	AD1605-5KM1	¥190,000
2 kgセット		13個 (2110 g)	AD1605-2KF2	¥150,000	AD1605-2KM1	¥130,000
1 kgセット		12個 (1110 g)	AD1605-1KF2	¥132,000	AD1605-1KM1	¥116,000
500 gセット		11個 (610 g)	AD1605-500F2	¥112,000	AD1605-500M1	¥98,000
200 gセット		9個 (210 g)	AD1605-200F2	¥78,400	AD1605-200M1	¥69,000
100 gセット		8個 (110 g)	AD1605-100F2	¥64,400	AD1605-100M1	¥59,000
1 gセット		12個 (1100 mg)	AD1605-1F2	¥42,000	AD1605-1M1	¥36,000

\*セット内容は、弊社ホームページにてご確認ください

材質=非磁性ステンレス・スチール(SUS316)



※JCSS校正や、一般(ISO)校正も承ります。詳しくは、当社ホームページをご参照ください。

# 校正用分銅(枕型)

## OIML型 AD1604 シリーズ

公称値	ケース材質	F1級相当品	JANコード	標準価格(税抜)
20 kg	アルミ	AD1604-20KF1	4981046133562	¥108,000
10 kg		AD1604-10KF1	4981046133678	¥73,300
5 kg		AD1604-5KF1	4981046133784	¥56,000
2 kg		AD1604-2KF1	4981046133890	¥44,000
1 kg		AD1604-1KF1	4981046134002	¥30,000
500 g		AD1604-500F1	4981046134118	¥28,000

公称値	ケース材質	F2級相当品	JANコード	標準価格(税抜)
20 kg	アルミ	AD1604-20KF2	4981046133579	¥96,500
10 kg		AD1604-10KF2	4981046133685	¥69,500
5 kg		AD1604-5KF2	4981046133791	¥54,800
2 kg		AD1604-2KF2	4981046133906	¥42,000
1 kg		AD1604-1KF2	4981046134019	¥27,000
500 g		AD1604-500F2	4981046134125	¥23,800

公称値	ケース材質	M1級相当品	JANコード	標準価格(税抜)
20 kg	アルミ	AD1604-20KM1	4981046133586	¥86,500
10 kg		AD1604-10KM1	4981046133692	¥58,500
5 kg		AD1604-5KM1	4981046133807	¥44,800
2 kg		AD1604-2KM1	4981046133913	¥30,300
1 kg		AD1604-1KM1	4981046134026	¥23,000
500 g		AD1604-500M1	4981046134132	¥19,800

(ステンレス：材質SUS304)



AD-1604

AD-1604ケース



AD-1606

## 基準分銅型 AD1606 シリーズ

公称値	M1級相当品	JANコード	標準価格(税抜)*	M2級相当品	JANコード	標準価格(税抜)*
20 kg	AD1606-20KM1	4981046164191	¥22,000	AD1606-20KM2	4981046164221	¥19,500
10 kg	AD1606-10KM1	4981046164207	¥18,000	AD1606-10KM2	4981046164238	¥15,500
5 kg	AD1606-5KM1	4981046164214	¥14,000	AD1606-5KM2	4981046164245	¥12,500

(塗装錆鉄)

- ケースは付属していません。
  - 器物番号入り(刻印)
  - 塗装面をアルコールで洗浄しますと色落ちすることがありますので、おやめください。
- ※2022年9月価格改定

## 分銅の選び方

### 一般的な選定

必要精度の1/3の最大許容誤差のものを選定してください。  
⇒ 必要精度に対して分銅の誤差の影響を少なくできます。

必要精度が1 kgの荷重に対し、1 gの場合(許容差：0.1%)  
分銅の最大許容誤差は、330 mg以内 → M2級 1 kg ± 160 mg

必要精度が200 gで1 mgの場合(許容差：5 ppm)  
分銅の最大許容誤差は、0.33 mg以内 → E2級 200 g ± 0.3 mg

通常の計量は、最初に量りたいものがあり、その許容差が定義されます。  
その後、天びんのひょう量/目量を選定し、必要な分銅を選定します。  
天びんの精度は、繰返し性と直線性を考慮する必要があります。

### 理想的な選定

天びんの目量の1/3の最大許容誤差のものを選定してください。  
⇒ 分銅が等級内で管理されていれば分銅の誤差を考慮する必要がなくなります。

○ ひょう量1 kgで目量が、1 gの場合(表示分解能：1/1000)  
分銅の最大許容誤差は、330 mg以内 → M2級 1 kg ± 160 mg

✗ ひょう量200 gで目量が、0.1 mgの場合(表示分解能：1/200万)  
分銅の最大許容誤差は、0.033 mg以内 → × E1級 200 g ± 0.1 mg

天びんの目量の1/3の最大許容誤差の分銅を選定することで分銅の誤差を考慮する必要がなくなるため、管理が容易となりますが、これを適用できるのは検定付き天びんと表示分解能の粗い天びん(1/20万程度)に限られます。

### 高分解能の天びんの場合

分解能の高い天秤は、分銅の等級ごとの最大許容誤差が天秤の最小表示より大きいので、等級ごとの最大許容誤差を元にした分銅選択が出来ません。そこで分銅毎に器差が分かっている精度の高い分銅を使用することをお勧めします。

分銅のJCSS校正証明書には分銅の器差が表記されています。それを元に天びんのCAL(感度調整)時に、補正をすることで分銅の器差を“ゼロ”とみなせます(但し、不確かさは考慮が必要です)。

## 分銅操作専用ピンセット

分析天秤校正時に問題となる体温の影響を最小限に抑制

### AX-TWEEZERS-25

¥6,500(税抜)

板状分銅(1 mg ~ 500 mg) / 円筒型分銅(1 g ~ 500 g)用  
材質= SUS316



### AD-1689

¥2,000(税抜)

1 g ~ 500 gの円筒型分銅用  
材質= SUS304



#### オプション

AX-AD1689-CAP  
ピンセット先端キャップ(10個入り、材質：スチレン系エラストマー)  
¥1,000(税抜)

※JCSS校正や、一般(ISO)校正も承ります。詳しくは、当社ホームページをご参照ください。



# 語句説明

## ACAI (自動精度向上機能)

Automatic Counting Accuracy Improvementの略  
計量物の単位質量のばらつきによって生じる誤差を自動的に補正する機能。  
より高精度の計数が可能。

## BCD

二進化十進数。2進数表示のものを10進数で表示。

## BCD出力

桁ごとに数値を外部機器に出力する機能。  
主にPLC (プログラマブル・ロジック・コントローラ)との接続に多く使用される。  
例) 1 2 4 8 1 2 4 8  
数値 35⇒ (ON、ON、OFF、OFF) (ON、OFF、ON、OFF) で出力されます。  
1 + 2 = 3      1 + 4 = 5

## CC-Link

制御と情報を同時に扱える高速フィールドネットワーク。  
規格では伝送速度10Mbpsの高速通信時においても、100mの伝送距離と最大64局に対応する。  
なお、AD-8923-CCでCC-Linkネットワークを構成する場合は、最大42局(台)。

## GAP Good Agricultural Practiceの略

農業生産工程管理のこと。  
農業生産活動を行う上で必要な関係法令等の内容に則して定められる点検項目に沿って、農業生産活動の各工程の正確な実施、記録、点検及び評価を行うことによる持続的な改善活動。

## GLP Good Laboratory Practiceの略

化学物質に対する各種安全性試験検査の精度確保確認のための標準作業手順法。

## GMP Good Manufacturing Practiceの略

薬事法に基づいて厚生労働大臣が定めた、医薬品等の製造における品質管理基準。

## GCP Good Clinical Practiceの略

被験者の人権と安全性の確保、臨床試験のデータの信頼性の確保をはかり、適正な臨床試験が実施されることを目的として定められた法律。

## IP65

IP規格とは、国際電気標準会議(IEC)が定めた電機機器内への異物や水の浸入に対する保護規格。  
IPの後の2桁の数字で第1記号(左側の数字)は固体異物に対する保護等級を意味し(0~6で、6が最高)、第2記号(右側の数字)は水の浸入に対する保護等級(0~8で、8が最高)を表現。ちなみにIP65の場合、第1記号6は、粉塵が内部に侵入しないこと、第2記号5は、いかなる方向からの水の噴流によっても有害な影響を受けないことを意味している。

## IP67

防塵性能・防水性能に関する保護等級。  
固形異物に対しては粉塵が内部に侵入しないこと。  
水に対しては規定の圧力、時間で水中に没しても水が浸入しない。  
(水深1 mに30分間)

## IP68

防塵性能・防水性能に関する保護等級。  
固形異物に対しては粉塵が内部に侵入しないこと。  
水に対しては製造者によって規定される条件に従って、連続的に水中に置かれる場合に適する。原則として完全密閉構造である。

## IP69K

ドイツ工業規格(Deutsche Industrie Normen、略称DIN)のDIN 40050 PART9にて規定されている保護構造に関する等級。  
固形異物に対しては粉塵が内部に侵入しないこと。  
水に対しては高温、高水圧、スチームジェット洗浄の環境下でも有害な影響を受けないこと。\*  
\*指定された形状のフラットジェットノズルから10~15 cmの距離で、80℃の湯を80~100 bar(バール)の水圧で放水。水量は毎分14~16 L。放水の方向は本体を水平方向に0度・30度・60度・90度の角度回転させながら実施。

## LAN対応

LAN (Local Area Network) と呼ばれるネットワーク上のパソコンと双方向通信を行い、複数の天秤のデータを1台のパソコンに取り込むことが可能となる。(イーサネット・インタフェースが必要)

## PLC Programmable Logic Controllerの略

シーケンス制御をするコントローラのこと。  
入力機器(センサやスイッチなど)からの入力信号を入力回路で取り込み、あらかじめプログラムされた条件に従い出力回路をON/OFFすることで、出力機器を自由に制御することが可能。

## RS-232Cインタフェース

パソコンと計量器等を接続するシリアル通信方式のインタフェース。  
シリアルボードとも呼ばれる。

## USB Universal Serial Busの略

共通のコネクタでさまざまな周辺機器を接続することが可能なインタフェース規格。Hubと呼ばれる分岐点を追加することで最大127個の機器を接続でき、Plug & Playで機器を認識できるホットプラグに対応。

## WinCT

天びんや台はかりの計量データをパソコンに取り込むために作成したプログラムソフトウェア。テキスト形式でデータを取り込んだり、市販のアプリケーションソフトのワークシート上に直接データを取り込んだり、グラフ化することが可能。

## WinCT for Wireless (ZigBee)

イー・アンド・デイ標準フォーマットで出力される天びん・はかりのRS-232Cインタフェースにワイヤレス通信端末を接続することにより、測定したデータのパソコンへの取り込み、保存やデータ解析が可能。

## WinCT-Plus

複数のRS-232Cポートに直接接続、または"RS-232C-Ethernetコンバータ"を介してLANで接続してデータ収集を行う。  
RS-232Cポートによる接続と、LAN接続を同時に使用することも可能。  
1台のコンピュータで複数台の計量機器のデータ収集が可能。

## あ

### アルキメデスの原理

流体中にある物体は、重力と逆向きに、物体を周囲の流体で置き換えた時の、その流体部分に働く重力と等しい大きさの浮力を受ける。

### イーサネット・インタフェース

LAN上のパソコンと双方向通信を行う際の規格で、複数の天秤のデータを1台のパソコンに取り込むことが可能。付属の専用通信ソフトWinCT-Plusにより、1台のパソコンでLANやRS-232Cで接続した複数の計量器のデータ収集が可能。また、コマンドにより計量器のコントロールもできる。

### インタフェース

通信を行う際の物理的なコネクタ形状や、信号の送受信の方法(プロトコル)などを決めたもの。シリアル通信とパラレル通信がある。

### オートパワーオフ

電源がオンの状態で一定時間動作をしないと、自動的に表示をオフとする機能。バッテリーの消費を抑えることが可能。

### オートパワーオン

ACアダプタから電源を投入したとき、「ON : OFF」キーを押さなくても自動的に計量表示になる設定。天びんを自動機器に組み込んでいる場合などに使用。

## か

### クイックUSB

計量値をUSB経由でパソコンに送信する機能。ドライバーは不要。簡単にExcelやWordなどに入力が可能。

### 繰り返し性

同一の質量を繰り返し載せ降ろしたときの測定値のバラツキであり、通常「標準偏差」で表現。

例) 標準偏差 = 0.1 mgのとき、同一の計量物を繰り返し測定した結果が約68 %の頻度で±0.1 mgの範囲内に入ることを示す。

### 計数可能最小単重

記憶可能な、サンプル1個あたりの最小の重さ(単位質量)。

### 検定付(検定済み)

計量法により定められた基準を満たしていることを判定する検査に合格していること。検定に合格しているはかりのこと。

### 校正用分銅(こうせいようふんどう)

電子天びんを校正するために用いる精密な分銅。



### コンパレータ

計量の上限・下限を定めてそれぞれと計量値を比較し、その結果を表示する機能。出力も可能。

## さ

### シーケンス制御(Sequential Control)

あらかじめ定められた順序または手続きに従って制御の各段階を逐次進めていく制御。

### 使用範囲

取引証明において、計量法上有効な(使用して良い)計量の範囲。

### シリアル

電気通信において伝送路上を一度に1ビットずつ、逐次的にデータを送ることをいう。USB、RS-232C、イーサネット(100 Baseまで)など。

### スマートレンジ

計量範囲と表示分解能の組み合わせにより、重い容器にのせた微量のサンプルを精密に計量。「標準」及び「精密」2つの計量レンジを持つ機種に搭載。

## た

### 耐圧防爆(たいあつぼうばく)

着火源となる電子機器を入れる容器そのものに防爆性能を持たせることにより、容器内部で爆発が生じても、容器の外部には爆発が及ばないようにした構造(全閉構造)で、内部爆発に耐える容器の強度と容器の隙間から火花等が外部へ着火しないような構造。

### データメモリ

計量値、校正結果、単位質量、上下限值、プリセット風袋値などを本体に記憶。

### デュアルレンジ

ひょう量と最小表示の組み合わせが自動的に切り替わり、1台で2台のはかりのように使用可能。

### 統計演算機能(とうけいえんざんきのう)

本体に、計量値の合計・最大・最小・範囲(最大-最小)、平均、標準偏差や変動係数を表示・出力する機能。

### 動物計量

動いていて計量値が安定しにくい動物などを計量する機能。

計量値の平均をホールド可能。

## 取引証明

取引：量り売りや調剤など。証明：病院や学校などでの身体計測など。

## トリプルレンジ

ひょう量と最小表示の組み合わせが自動的に3段階に切り替わり、1台で3台のはかりのように使用可能。

## は

### パラレル

複数のデータ信号を同時並行的にそれぞれの通信リンクで送る通信方式のこと。イーサネット(1000 BASE-T)など。

### 比重(ひじゅう)

試料の質量と、それと同体積の圧力1013.25 hPaのもとにおける4°Cの純水の質量との比のこと。

### 比重測定

比重測定キットと電子天びんを組合せ、アルキメデスの原理を応用して測定する。



### 風袋(ふうたい)

計量物の袋や皿など、計量する対象物以外の重さのこと。先にその皿などを載せて、計測値を0にすることを風袋引きという。

### 風防(ふうぼう)

風の影響を受けて計量値が変化するのを防ぐため、計量部分を囲うもの。導電性ガラス製の場合は、静電気の影響も軽減することができる。



### 分銅内蔵(ふんどうないそう)

計量器を校正する分銅が計量器本体の中に内蔵してあること。



## 本質安全防爆

電子回路において発生する電気火花が着火源として作用しない(又は高温にならないような低い値)もの。防爆仕様の電子回路設計により、危険な火花や高い熱が発生されないような構造。

## ま

### 密度

試料の単位容積にふくまれる質量のこと。

### 目量(めりょう)

取引・証明用はかりの読み取り限度(最小表示)のこと。

## や

### 床下ひょう量(ゆかしたひょうりょう)

磁気をおびたものの測定や比重測定のため、計量皿の上ではなく、試料を計量機構に吊り下げて測定すること。

# 天びん 機能一覧表



		型名	BA-T	BA	BM	GH	GR	HR-AZ HR-A	HR-i	GX-AWP GF-AWP	
基本的な項目	機能	分銅：■分銅内蔵／□外部分銅付属	■	■	■	■	■	■ (-AZのみ)	□	■(GX-AWPのみ)	
		はかりの方式 電磁：電磁平衡式 セル：電気抵抗線(ロードセル)式	電磁	電磁	電磁	電磁	電磁	電磁	電磁	電磁	
	電源	ACアダプタ	◎	◎	◎	◎	◎	◎	◎	◎	
		乾電池駆動	—	—	—	—	—	—	—	—	
		充電式内蔵バッテリー駆動	—	—	△※1	△※1	△※1	○★9	△※1	○★9 ★10	
		防塵・防水(等級)	—	—	—	—	—	—	—	IP65	
	風袋引き(容器を載せて、その中身だけの重さをはかりたい(容器の重さを差引く))	◎	◎	◎	◎	◎	◎	◎	◎		
出力	PCやプリンタとの接続	RS-232C	◎ D-Sub9P	◎ D-Sub9P	◎ D-Sub9P	◎ D-Sub9P	◎ D-Sub25P	◎ D-Sub9P	◎ D-Sub9P	◎ D-Sub9P	
		USBインターフェース(標準装備・オプションはクイックUSB)	◎	◎	◎	○/△※2	△※2	○/△※2	△※2	◎	
		LAN接続	◎	○	○	○	△※3	○	△※3	△★24 ※3	
		Bluetooth通信インターフェース	◎	△※8	△※8	△★12 ※8	△★11 ※8	○	△★12 ※8	○	
表示		カウンティング(個数をはかる)	◎	◎	◎	◎	◎	◎	◎	◎	
		%表示(目標の重さに対して、今何%くらい載っているかを知りたい)	◎	◎	◎	◎	◎	◎	◎	◎	
		カラット(宝石をはかる)	◎	◎	◎	◎	◎	◎	◎	◎	
		もんめ(真珠をはかる(真珠計量用単位))	◎	◎	◎	◎	◎	◎	◎	◎	
詳細検索項目	その他機能等	自動環境設定	◎	◎	◎	◎	◎	—	—	◎★30	
		自己点検機能	◎	◎	—	—	—	—	—	◎	
		コンパレータブザー機能(オプションのAD-1612もごさいます)	—	—	—	—	—	◎	—	○★13	
		GLP/GMP/GCP/ISO対応出力(AD-8127との接続で可=◎)	◎	◎	◎	◎	◎	◎(-AIは◎)	◎	◎	
		オートパワーオン	◎	◎	◎	◎	◎	◎	◎	◎	
		オートパワーオフ	◎	◎	—	—	—	◎	—	◎	
		コンパレータ表示	—	—	—	—	—	◎	—	◎	
		表示部分離(本体計量部と表示部の分離)	◎	◎	—	—	—	—	—	—	
		AD-1687/AD-1688/AD-8527との接続	可	可	可	可	可	可	可	可	可★24 ★37
		外部表示器(AD-8920A)/外部コントローラ(AD-8922A)との接続	可	可	可	可	可	可	可	可	可★24
		外部機器への出力	コンパレータ出力	△※4	△※4	△※4	△※4	△※4	△※4	△※4	○★28
			カレントループ出力	—	—	—	—	—	—	—	—
			アナログ出力	△※5	△※5	△※5	△※5	△※5	△※5	△※5	○★28
			BCD出力	△※6	△※6	△※6	△※6	△※6	△※6	△※6	△★24 ※6
			CC-LINK接続(計量ライン用コントローラAD8923-CCと接続することで可能)	△	△	△	△	△	△	△	△★24
	mg/g/kg表示単位	mg/g	mg/g	mg/g	mg/g	mg/g	mg/g	mg/g	g		
	動物計量	—	—	—	—	—	◎	—	◎		
	床下ひょう量金具	◎	◎	◎	◎	◎	◎	◎	◎★10		
	比重測定(△:AD-1653比重測定キットと接続することで可能)	—	—	△★21★22	△★22	△★22	△★23	△★22	○★36		
	比重測定モード	—	—	◎	◎	◎	◎	—	◎		
◎ 標準装備 ○ オプション		原産国	日本	日本	日本	日本	日本	日本	日本	日本	
△ 周辺機器を接続することで可 ▲ 特注で可		掲載頁	12	12	14	16	16	17	17	20	

- ※1: 充電式バッテリーユニットAD-1682と接続することで可能。
- ※2: USBコンバータ・ケーブルセットを接続することで可能。
- ※3: イーサネット・コンバータAD-8526と接続することで可能。
- ※4: 外部表示器AD-8922AとオプションAD-8922A-04を接続することで可能。
- ※5: 外部表示器AD-8922AとオプションAD-8922A-06を接続することで可能。
- ※6: 外部表示器AD-8922AとオプションAD-8922A-01を接続、もしくは計量ライン用コントローラAD8923-BCDを接続し、可能。
- ※7: 外部表示器AD-8922Aと接続することで可能。
- ※8: BluetoothコンバータAD-8529を接続することで可能。
- ※9: 別途接続ケーブルが必要。

- ★ 9: 出荷時のみ取付け可能。
- ★10: クイックUSB、内蔵バッテリーを装着した場合、または床下ひょう量で使用時は防塵・防水仕様にはなりません。
- ★11: AX-KO5363-30が必要。
- ★12: AX-TB253が必要。
- ★13: オプションのコンパレータ出力に搭載。
- ★15: オプションのコンパレータ出力またはアナログ出力に搭載。
- ★16: EK-4100i/6100i/6000i/12Kiのみ。
- ★17: EJ-1500B/2000B/3000B/4100B/6100Bのみ。
- ★18: EW-12Kiのみ。





GX-AE/A GF-A	FZ-iWP FX-iWP	FZ-i FX-i	EK-i	EJ-B	EW-i	GX-M GF-M	GX-L GF-L	AD-4212B AD-4212A	AD-4212C	AD-4212D-S	AD-4212F	AD-4212L
■(GX-AE/ GX-Aのみ)	■(FZ-iWP/FZ-iのみ)		—	—	—	■(GX-M のみ)	■(GX-Lの み)	□	□	■	—	—
電磁	電磁	電磁	セル	セル	セル	電磁	電磁	電磁	電磁	電磁	電磁	セル
○	○	○	○	○	○	○	○	○	○	○	○	—★32
—	—	—	—	単3×4	—	—	—	—	—	—	—	—
○★9	○★9 ★10	○★9	○	—	○	△※1	△※1	—	—	—	—	—
—	IP65	—	—	—	—	IP65	IP65	—	IP65	IP65★29	IP65	IP42★33
○	○	○	○	○	○	○	○	○	○	○	○	○
○	○	○	○	○	○	○	○	○	○	○	○	—★34
D-Sub9P	D-Sub9P	D-Sub9P	D-Sub9P	D-Sub9P	D-Sub9P	D-Sub9P	D-Sub9P	D-Sub25P	D-Sub9P★25	D-Sub9P	D-Sub9P★9	—
○	○★10/△★24 ★2	○/△★2	△★2	○	△★2	○	○	△★2	△★2	△★2	△★2 ★9	—
○	△★24 ★3	○	△★3	△★20 ★3	△★3	△★3	△★3	○	△★3	△★3	△★3 ★9	—
○	○	○	△★8	○	△★8	○	○	△★11 ★8	△★27 ★8	△★27★35 ★8	△★27 ★8★9	—
○	○	○	○	○	○	○	○	○	—	—	—	—
○	○	○	○	○	○	○	○	○	—	—	—	—
○	○	○	—	—	—	○	○	○	—	—	—	—
○	○	○	—	—	—	○	○	○	—	—	—	—
○★30	—	—	—	—	—	○★30	○★30	—	—	—	—	—
○	—	—	—	—	—	○	○	—	—	—	○	—
○★13	○	○	○★13	—	○★13	○★13	○★13	○	—	—	—	—
○	○(FX-iWP/FX-iは○)		○	○★17	○	○	○	○	—	—	—	—
○	○	○	▲	—	▲	○	○	○	—	—	—	○
○	○	○	○	○	○	○	○	○★26	—	—	—	—
○	○	○	○	○★17	○	○	○	○	△★7	△★7	△★7 ★9	—
—	—	—	—	—	—	—	○★19	○	△★7	△★7	△★7 ★9	○
可	可★24 ★37	可	可	可★20	可	可★24 ★37	可★24 ★37	可	—	—	—	—
可	可★24	可	可	可★20	可	可★28	可★28	可	可	可	可	—
○	△★24 ★4	△★4	○	△★4	○	○★28	○★28	○	△★4	△★4	△★4 ★9	○
—	—	—	—	—	—	—	—	—	—	—	—	○
○	△★24 ★5	△★5	△★5	△★20 ★5	△★5	○★28	○★28	△★5	△★5	△★5	△★5 ★9	—
△★6	△★24 ★6	△★6	△★6	△★20 ★6	△★6	△★28 ★6	△★28 ★6	○	△★6	△★6	△★6 ★9	—
△	△★24	△	△	△★20	△	△★28	△★28	△	△	△	△★9	—
mg★31/g	g	g	g	g	g	g/kg	g/kg	mg/g	g	mg/g	g	—
○	○	○	—	—	—	○	○	—	—	—	—	—
○	○★10	○	○★16	○★17	○★18	○★10	○★10	—	—	○	—	—
○★36	△★23	△★23	—	—	—	—	—	—	—	—	—	—
○	—	—	—	—	—	○	○	—	—	—	—	—
日本	日本	日本	韓国	韓国	韓国	日本	日本	日本	日本	日本	日本	韓国
18	22	23	24	25	26	28	29	34/35	36	37	36	37

★19： GX-LSシリーズ。  
 ★20： オプションのRS-232Cが必要。  
 ★21： BM-5/5D/20/22は除く。  
 ★22： AD-1653比重測定キットを使用することで可能。  
 ★23： AD-1654比重測定キットと接続することで可能。  
 ★24： 防水用RS-232Cケーブル AX-KO2737-500JAが必要。  
 ★25： 付属専用ケーブル先端(PC・計量器側)はD-Sub9Pメス。  
 ★26： AD-4212Aシリーズのみ。  
 ★27： 市販のジェンダーチェンジャー (9Pinオス-オス)が必要。  
 ★28： 左記周辺機器接続時は防塵・防水仕様にはなりません。  
 ★29： 計量部に防水キャップ装着時。

★30： ECLによる繰り返しの測定。  
 ★31： mgは最小表示0.0001gの機種のみ。  
 ★32： DC24V+10~-15%約6W電源が必要。  
 ★33： 計量部のみIP42。  
 ★34： RS485(ModbusRTU)装備。  
 ★35： AX-KO4472-150が必要。  
 ★36： 最小表示0.01g、0.1gモデルには比重測定キットの設定はありません。  
 ★37： 防水にする場合、別売ケーブルAX-KO7695-500が必要。

個数のコンパレータ表示について：個数計機能があり、かつコンパレータ表示のある機種は、個数モードでのコンパレータ比較が可能です。

# 台はかり 機能一覧表

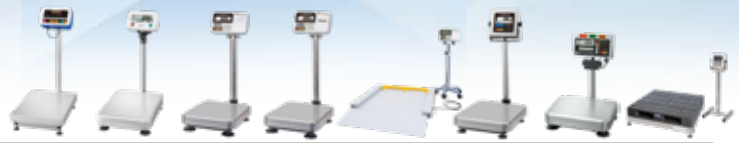

型名		SW	SC SE	HW-C HV-C	HW-CP HV-CP	HW-CF HW-CPF	HW-CWP HV-CWP	FS-i	SN-WP	
機能	分銅：■分銅内蔵／□外部分銅付属	—	—	—	—	—	—	—	—	
	はかりの方式 電磁：電磁平衡式 セル：電気抵抗線(ロードセル)式	セル	セル	セル	セル	セル	セル	セル	セル	
	電源	ACアダプタ(AC：AC電源)	AC	—	○	○	○	AC	AC	AC
		乾電池駆動	—	単1×6	単1×4	—	単1×4 HW-CFのみ	—	—	—
		充電式内蔵バッテリー駆動	○	—	—	—	—	—	○	—
	防塵・防水(等級)	IP69K IP68	IP68	IP65 (計量台のみ)		IP54 (計量台のみ)	IP65	IP65	IP65	
風袋引き (容器を載せて、その中身だけの重さはかりたい(容器の重さを差引く))	○	○	○	○	○	○	○	○		
出力	PCやプリンタとの接続	RS-232C	○★15 端子台	○★15 端子台	○ D-Sub9P	○ D-Sub9P	○ D-Sub9P	○★15 端子台	○★9 端子台	○★7 端子台
		USBインタフェース (オプションはクイックUSB)	▲★15 ▲★17 ※2	○	○★20	○★20	○★20	○★20	▲★15 ※2	▲★7 ※2
		LAN接続	▲★15 ※3	▲★15 ※3	▲★3	▲★3	▲★3	▲★14 ※3	▲★15 ※3	▲★7 ※3
		Bluetooth通信インタフェース	▲★18★23	○	○	○	○	○	▲★18★23	▲★14★23
表示	カウンティング(個数をはかる)	○	○	○	○	○	○	—	○	
	%表示(目標の重さに対して、今何%くらい載っているかを知りたい)	—	—	—	—	—	—	—	—	
	カラット(宝石をはかる)	—	—	—	—	—	—	—	—	
	もんめ(真珠をはかる(真珠計量用単位))	—	—	—	—	—	—	—	—	
その他機能等	自動環境設定	—	—	—	—	—	—	—	—	
	自己点検機能	—	—	—	—	—	—	—	—	
	コンパレータブザー機能(オプションのAD-1612もござります)	—	—	○★10	○★10	○★10	○★10	○	○	
	GLP/GMP/GCP/ISO対応出力(AD-8127との接続で可=○)	—	—	○★14	○	○★14 HW-CPFは○	○★15	—	—	
	オートパワーオン	—	—	○	○	○	○	—	○	
	オートパワーオフ	○	○	○	○	○	—	○	—	
	コンパレータ表示	○	○	○	○	○	○	○	○	
	表示部分離(本体計量部と表示部の分離)	○★17	○	○	○	○	○★12	—	○	
	AD-1687 / AD-1688 / AD-8527との接続	可★26	可★26	HW系のみ可★14 ★21		可★14	HW系のみ可★21★26	—★17	—★17	
	外部表示器(AD-8920A) / 外部コントローラ(AD-8922A)との接続	可★15	可★15	可★14	可★14	可★14	可★15	—★17	可★14	
	外部機器への出力	コンパレータ出力	○	○	○	○	○	○	○	○
		カレントループ出力	—	—	—	—	—	—	—	○
		アナログ出力	▲★14 ※5	▲★14 ※5	▲★14 ※5	▲★14 ※5	▲★14 ※5	▲★15 ※5	—★17	○
BCD出力		▲★14 ※6	▲★14 ※6	▲★14 ※6	▲★14 ※6	▲★14 ※6	▲★15 ※6	—★17	▲★14 ※6	
CC-LINK接続(計量ライン用コントローラAD8923-CCと接続することで可能)		▲★14	▲★14	▲★14	▲★14	▲★14	▲★15	—★17	▲★14	
mg/g/kg表示単位	g★16 / kg	kg	kg	kg	kg	kg	g / kg	kg		
動物計量	—	—	—	—	—	—	—	—		
床下ひょう量金具	—	—	—	—	—	—	—	—		
◎ 標準装備 ○ オプション		原産国	韓国	韓国	韓国	韓国	日本	韓国	韓国	日本
▲ 周辺機器を接続することで可 ▲ 特注で可		掲載頁	39	40	41	41	49	42	43	43

※1： 充電式バッテリーユニットAD-1682と接続することで可能。  
 ※2： USBコンバータ・ケーブルセットを接続することで可能。  
 ※3： イーサネット・コンバータAD-8526と接続することで可能。  
 ※4： 外部表示器AD-8922AとオプションAD-8922A-04を接続することで可能。  
 ※5： 外部表示器AD-8922AとオプションAD-8922A-06を接続することで可能。  
 ※6： 外部表示器AD-8922AとオプションAD-8922A-01を接続、もしくは計量ライン用コントローラAD8923-BCDを接続し、可能。

★7： オプションのRS-232CとAX-KO6506-200が必要。  
 ★8： FJ-TISシリーズは、内蔵のまま充電は不可。  
 ★9： PCまたはAD-8127と接続される場合は、オプションのFS-03i-JAおよび用途に合わせたケーブルを出荷時に取り付けることが必要です。ご注文時に必ずご指定ください。  
 ★10： オプションの「コンパレータ・リレー出力・ブザー」で可能。  
 ★11： FJ-TISシリーズは、パワーセーブ状態になります。  
 ★12： オプションの表示ホルダが必要。



FG-CWP	FG	HW-C大型 HV-C大型	HW-CP大型 HV-CP大型	SU-2000K	SN/SN-L SN-U FT-i	SD	FJ-Ki FJ-TiS
—	—	—	—	—	—	—	—
セル	セル	セル	セル	セル	セル	セル	セル
◎	◎	◎	◎	AC	AC	—	—
—★22	単2×4	単1×4	—	—	—	単2×6	—
—	—	—	—	—	—	—	◎★8
IP67	—	—	—	IP67 (計量台) IP65 (表示部)	—	—	IP65
◎	◎	◎	◎	◎	◎	◎	◎
—	○ DIN8P	○ D-Sub9P	○ D-Sub9P	○★7 端子台	○ D-Sub9P	—	—
◎	△★14 ※2	○★20	○★20	△★7 ※2	△★14 ※2	—	—
—	△★14 ※3	△※3	△※3	△★7 ※3	△★14 ※3	—	—
○	○	○	○	△★14★23	△★14★23	—	—
◎	◎	◎	◎	◎	◎	—	—
—	—	—	—	—	—	—	—
—	—	—	—	—	—	—	—
—	—	—	—	—	—	—	—
—	—	—	—	—	—	—	—
—	—	○★10	○★10	◎	◎	—	—
◎★25	—	○★14	◎	—	—	—	—
◎	—	◎	◎	◎	◎	—	—
◎	◎	◎	◎	—	—	◎	◎★11
◎	◎	◎	◎	◎	◎	—	—
—	◎	◎	◎	◎	◎	—	—
—	可★14 ★19	HW-C (CP) は可★14 ★21		—★17	可★14	—	—
—	可★14	可★14	可★14	可★14	可★14	—	—
—	○	○	○	○	○	—	—
—	—	—	—	○	○	—	—
—	△★14 ※5	△★14 ※5	△★14 ※5	○	○	—	—
—	△★14 ※6	△★14 ※6	△★14 ※6	△★14 ※6	△★14 ※6	—	—
—	△★14	△★14	△★14	△★14	△★14	—	—
g★16/kg	kg	kg	kg	kg	kg	kg	kg
—	—	—	—	—	—	—	—
—	—	—	—	—	—	—	—
日本	韓国	日本	日本	日本	日本	韓国	韓国
49	46	47	47	47	48	51	51

★13： 出荷時のみ取付け可能。

★14： オプションのRS-232Cが必要。

★15： オプションのRS-232CとAX-KO3285-320が必要。

★16： ひょう量60kg以上の機種は除く。

★17： 詳しくは、お問い合わせください。

★18： オプションのRS-232CとAX-KO3285-320と市販のジェンダーチェンジャー (9Pinオス-オス) が必要。

★19： 電池駆動時は不可。(ACアダプタ使用時のみ可能)

★20： クイックUSBではなく、双方向のUSB。

★21： HV系は、AD-8527のみ接続可。(AD-1687/AD-1688は不可)

★22： 市販のモバイルバッテリーに接続可能。

★23： BluetoothコンバータAD-8529を接続することで可能。

★24： AX-KO5543-100が必要。

★25： PCとUSB接続で対応、年月日時間データはPCの内蔵時計を使用する。

★26： オプションのRS-232Cと防水ケーブルAX-KO7374-200が必要。



# はかり 機能一覧表



		型名	SH-AWP/BT	UH-3000WP	SL-WP	HL-WP	SH	HT-CL	
基本的な項目	機能	分銅：■分銅内蔵／□外部分銅付属	—	—	—	—	—	—	
		はかりの方式 電磁：電磁平衡式 セル：電気抵抗線（ロードセル）式	セル	セル	セル	セル	セル	セル	
		電源	ACアダプタ（AC：AC電源）	—	—	○	○	○	◎
			乾電池駆動	単1×6	単3×2	単1×6	単3×6	単1×4	単3×4
			充電式内蔵バッテリー駆動	—	—	—	—	—	—
		防塵・防水（等級）	IP67	IP67	IP65	IP65	—	—	
風袋引き （容器を載せて、その中身だけの重さをはかりたい（容器の重さを差引く））	◎	◎	◎	◎	◎	◎			
出力	PCやプリンタとの接続	RS-232C	—	—	—	—	—	—	
		USBインターフェース （標準装備・オプションはクイックUSB）	—	—	—	—	—	—	
		LAN接続	—	—	—	—	—	—	
表示	カウンティング（個数をはかる）	—	—	—	—	—	—		
	%表示（目標の重さに対して、今何%くらい載っているかを知りたい）	—	—	—	—	—	—		
	カラット（宝石をはかる）	—	—	—	—	—	◎		
	もんめ（真珠をはかる（真珠計量用単位））	—	—	—	—	—	—		
詳細検索項目	その他機能等	自動環境設定	—	—	—	—	—	—	
		自己点検機能	—	—	—	—	—	—	
		コンパレータブザー機能（オプションのAD-1612もございます）	—	—	—	—	—	—	
		GLP/GMP/GCP/ISO対応出力（AD-8127との接続で可=○）	—	—	—	—	—	—	
		オートパワーオン	—	—	—	—	—	—	
		オートパワーオフ	◎	◎	◎	◎	◎	◎	
		コンパレータ表示	◎	—	—	—	—	◎	
		表示部分離（本体計量部と表示部の分離）	—	—	—	—	—	—	
		AD-1687／AD-1688／AD-8527との接続	—	—	—	—	—	—	
		外部表示器（AD-8920A）／ 外部コントローラ（AD-8922A）との接続	—	—	—	—	—	—	
		外部機器への出力	コンパレータ出力	—	—	—	—	—	—
			カレントループ出力	—	—	—	—	—	—
			アナログ出力	—	—	—	—	—	—
			BCD出力	—	—	—	—	—	—
		CC-LINK接続（計量ライン用コントローラAD8923-CCと接続することで可能）	—	—	—	—	—	—	
mg/g/kg表示単位	g/kg	g	gまたはkg <sup>*8</sup>	g	gまたはkg <sup>*8</sup>	g			
動物計量	—	—	—	—	—	—			
床下ひょう量金具	—	—	—	—	—	—			
	原産国	中国	中国	韓国	韓国	中国	中国		
	掲載頁	44	44	45	45	52	53		

◎ 標準装備 ○ オプション

△ 周辺機器を接続することで可 ▲ 特注で可

※1：充電式バッテリーユニットAD-1682と接続することで可能。

※2：USBコンバータ・ケーブルセットを接続することで可能。

※3：イーサネット・コンバータAD-8526と接続することで可能。

※4：外部表示器AD-8922AとオプションAD-8922A-04を接続することで可能。

※5：外部表示器AD-8922AとオプションAD-8922A-06を接続することで可能。

※6：外部表示器AD-8922AとオプションAD-8922A-01を接続、もしくは計量ライン用コントローラAD8923-BCDを接続し、可能。

※7：外部表示器AD-8922AとオプションAD-8922A-01を接続することで可能。

★ 8：ひょう量10 kg以上の機種はkg単位。

★ 9：出荷時のみ取付け可能。

★10：オプションのRS-232Cが必要。

★11：市販のモバイルバッテリーに接続可能。

★12：オプションのAD-8561MI-02-JAを接続することで可能。

★13：使用に制限あり。ホームページをご確認ください。



HT	HL-i	HT-120	SL	GC	FC-Si FC-i	HC-i	HD	EK-L	SA
—	—	—	—	—	—	—	—	—	—
セル	静電容量式	セル	セル	セル	FC-Si: 電磁 FC-i: セル	セル	セル	セル	セル
○	○	○	○	◎	◎	◎	◎	◎	◎
単3×4	単3×4	単3×4	単1×6	—	—	—	単2×6	—	単1×4
—	—	—	—	○★ <sup>11</sup>	○	○	△ <sup>※1</sup>	○	—
—	—	—	—	—	—	—	—	—	—
◎	◎	◎	◎	◎	◎	◎	◎	◎	◎
—	—	—	—	◎ D-Sub9P	◎ D-Sub9P	○ DIN8P	○ D-Sub25P	◎ D-Sub9P	—
—	—	—	—	△★ <sup>12</sup>	△ <sup>※2</sup>	△ <sup>※2</sup>	△ <sup>※2</sup>	△ <sup>※2</sup>	—
—	—	—	—	△ <sup>※3</sup>	△ <sup>※3</sup>	△★ <sup>10</sup> △ <sup>※3</sup>	△★ <sup>10</sup> △ <sup>※3</sup>	△ <sup>※3</sup>	—
—	—	—	—	◎	◎	◎	◎	◎	—
—	—	—	—	—	—	—	—	◎	—
—	—	◎	—	—	—	—	—	—	—
—	—	◎	—	—	—	—	—	—	—
—	—	—	—	—	—	—	—	—	—
—	—	—	—	◎	◎	◎	◎	—	—
—	—	—	—	—	—	—	—	○	—
—	—	—	—	—	—	—	—	—	◎
◎	◎	◎	◎	◎	—	◎	◎	◎	◎
—	—	—	—	◎	◎	◎	◎	◎	—
—	—	—	—	◎	—	◎	◎	—	—
—	—	—	—	可★ <sup>13</sup>	可	可★ <sup>10</sup>	可★ <sup>10</sup>	可	—
—	—	—	—	可★ <sup>10</sup>	可	可★ <sup>10</sup>	可★ <sup>10</sup>	可	—
—	—	—	—	○	○	○	○	△ <sup>※4</sup>	—
—	—	—	—	—	—	—	○	—	—
—	—	—	—	△ <sup>※5</sup>	△ <sup>※5</sup>	△★ <sup>10</sup> △ <sup>※5</sup>	△★ <sup>10</sup> △ <sup>※5</sup>	△ <sup>※5</sup>	—
—	—	—	—	△ <sup>※7</sup>	△ <sup>※7</sup>	△★ <sup>10</sup> △ <sup>※7</sup>	△★ <sup>10</sup> △ <sup>※7</sup>	△ <sup>※6</sup>	—
—	—	—	—	—	—	—	—	△	—
g	g	g	gまたはkg <sup>※8</sup>	g/kg	FC-Si : g FC-i : kg	kg	kg	g/kg	g/kg
—	—	—	—	—	—	—	—	—	—
—	—	—	—	—	—	—	—	—	—
中国	中国	中国	韓国	韓国	日本	韓国	韓国	韓国	韓国
53	54	54	55	56	57	58	59	27	27

# 取引・証明用はかり 機能一覧表



型名		GX-A-K	FZ-iWPR	FZ-iR	EK-iR	EK-i-K EW-i-K	GX-M-K	GX-L-K	SW-K	SC-K SE-K	HV-C-K	
機能	分銅： ■分銅内蔵／□外部分銅付属	■	■	■	—	—	■	■	—	—	—	
	はかりの方式 電磁：電磁平衡式 セル：電気抵抗線（ロードセル）式	電磁	電磁	電磁	セル	セル	電磁	電磁	セル	セル	セル	
	電源	ACアダプタ（AC：AC電源）	○	○	○	○	○	○	○	AC	—	○
		乾電池駆動	—	—	—	—	—	—	—	—	単1×6	単1×4
		充電式内蔵バッテリー駆動	—	○★ <sup>8</sup> ★ <sup>9</sup>	○★ <sup>8</sup>	○	○	—	—	○	—	—
	防塵・防水（等級）	—	IP65	—	—	—	IP65	IP65	IP69K IP68	IP68	IP65 （計量台のみ）	
風袋引き	○	○	○	○	○	○	○	○	○	○		
出力	PCやプリンタ との接続	RS-232C	○ D-Sub9P	○ D-Sub9P	○ D-Sub9P	○ D-Sub9P	○ D-Sub9P	○ D-Sub9P	○ D-Sub9P	○★ <sup>20</sup> 端子台	○★ <sup>20</sup> 端子台	○ D-Sub9P
		USBインタフェース （オプションはクイックUSB）	○	○★ <sup>9</sup> △★ <sup>7</sup> ※ <sup>2</sup>	○/△★ <sup>2</sup>	△★ <sup>2</sup>	△★ <sup>2</sup>	○	○	△★ <sup>20</sup> △★ <sup>22</sup> ※ <sup>2</sup>	○	○★ <sup>27</sup>
		LAN接続	△★ <sup>3</sup>	△★ <sup>7</sup> ※ <sup>3</sup>	○	△★ <sup>3</sup>	△★ <sup>3</sup>	△★ <sup>7</sup> ※ <sup>3</sup>	△★ <sup>7</sup> ※ <sup>3</sup>	△★ <sup>20</sup> ※ <sup>3</sup>	△★ <sup>20</sup> ※ <sup>3</sup>	△★ <sup>3</sup>
表示	カウンティング（個数をはかる）	○	○	○	○	○	○	○	○	○	○	
	%表示（目標の重さに対して、今何%くらい 載っているかを知りたい）	○	○	○	○	○	○	○	—	—	—	
	カラット（宝石をはかる）	○★ <sup>29</sup>	○	○	—	—	○	—	—	—	—	
	もんめ（真珠をはかる（真珠計量用単位））	○★ <sup>29</sup>	○	○	—★ <sup>22</sup>	—	○	—	—	—	—	
取引・証明	取引・証明用として つかえる単位	重さ：g/kg	○	○	○	○	○	○	○	○	○	
		宝石：ct	○	○	○	—	—	○	—	—	—	
		真珠：mom	○	○	○	—★ <sup>22</sup>	—	○	—	—	—	
	精度等級	2級	2級	2級	2級/3級	3級	1級/2級	2級	3級	3級	3級	
使用地区区分	全国	全国	全国	13区分	12区分	全国	全国	5区分	5区分	5区分		
詳細検索項目 その他機能等	コンパレータブザー機能 （オプションのAD-1612もございます）	○★ <sup>12</sup>	○	○	○★ <sup>12</sup>	○★ <sup>12</sup>	○★ <sup>12</sup>	○★ <sup>12</sup>	—	—	○★ <sup>11</sup>	
	GLP/GMP/GCP/ISO対応出力 （AD-8127との接続で可=○）	○	○	○	○★ <sup>19</sup>	○	○	○	—	—	○★ <sup>19</sup>	
	オートパワーオン	○	○	○	—	—	○	○	—	—	○	
	オートパワーオフ	○	○	○	○	○	○	○	—	—	○	
	コンパレータ表示	○	○	○	○	○	○	○	○	○	○	
	表示部分離（本体計量部と表示部の分離）	—	—	—	—	—	—	○★ <sup>26</sup>	—	○★ <sup>16</sup>	—	
	AD-1687/AD-1688/AD-8527との接続	—	可★ <sup>7</sup> ★ <sup>23</sup>	可	可★ <sup>19</sup>	可	—	可★ <sup>6</sup>	可★ <sup>24</sup>	可★ <sup>24</sup>	可★ <sup>24</sup> ★ <sup>28</sup>	
	外部表示器（AD-8920A）／外部コント ローラ（AD-8922A）との接続	可	可★ <sup>7</sup>	可	可★ <sup>19</sup>	可	可	可	可★ <sup>20</sup>	可★ <sup>20</sup>	可★ <sup>19</sup>	
	外部機器 への出力	コンパレータ出力	○	△★ <sup>7</sup> ※ <sup>4</sup>	△★ <sup>4</sup>	○	○	○	○	○	○	○
		カレントループ出力	—	—	—	—	—	—	—	—	—	—
		アナログ出力	○	△★ <sup>7</sup> ※ <sup>5</sup>	△★ <sup>5</sup>	△★ <sup>5</sup>	△★ <sup>5</sup>	○	○	△★ <sup>20</sup> ※ <sup>5</sup>	△★ <sup>20</sup> ※ <sup>5</sup>	△★ <sup>19</sup> ※ <sup>5</sup>
	mg/g/kg表示単位	g	g	g	g	g	g/kg	g★ <sup>17</sup> /kg	g★ <sup>17</sup> /kg	kg	kg	
床下ひょう量金具	○	○★ <sup>9</sup>	○	—	○★ <sup>14</sup> ★ <sup>13</sup>	○★ <sup>9</sup>	○★ <sup>9</sup>	—	—	—		
原産国	日本	日本	日本	日本	韓国	日本	日本	韓国	韓国	韓国		
掲載頁	62	62	62	63	63	64	64	65	65	66		

◎ 標準装備 ○ オプション

△ 周辺機器を接続することで可 ▲ 特注で可

- ※1： 充電式バッテリーユニットAD-1682と接続することで可能。
- ※2： USBコンバータ・ケーブルセットを接続することで可能。
- ※3： イーサネット・コンバータAD-8526と接続することで可能。
- ※4： 外部表示器AD-8922AとオプションAD-8922A-04を接続することで可能。
- ※5： 外部表示器AD-8922AとオプションAD-8922A-06を接続することで可能。
- ※6： GX-Lは内部設定のMODE（接続先）を外部機器にすることで可能。

★7： 防水用RS-232CケーブルAX-KO2737-500JAが必要。

★8： 出荷時のみ取付け可能。

★9： クイックUSB、内蔵バッテリーを装着した場合、または床下ひょう量で使用時は防塵・防水仕様にはなりません。

★10： 指定周辺機器を接続した場合防塵・防水仕様にはなりません。

★11： オプションの「コンパレータ・リレー出力・ブザー」で可能。

★12： オプションのコンパレータ出力に搭載。

★13： EK-6100i-Kのみ。

★14： EW-12Ki-Kのみ。





HV-CP-K	HV-CWP-K	FG-K	FG-CWP-K	HV-C-K 大型	HV-CP-K 大型	SN-K/ L-K/U-K ・FT-i-K	SN-WP-K	SJ-AWP	SJ	HL-iWP-K	SK-iWP SK-i	SR SQ
—	—	—	—	—	—	—	—	—	—	—	—	—
セル	セル	セル	セル	セル	セル	セル	セル	セル	セル	セル	セル	セル
◎	AC	◎	AC	◎	AC	AC	AC	—	○	○	○	◎
—	—	単2×4	—	単1×4	—	—	—	単1×6	単1×4	単3×6	単1×6	—
—	—	—	★30	—	—	—	—	—	—	—	—	○
IP65 (計量台のみ)	IP65	—	IP67	—	—	—	IP65	IP67	—	IP65	IP65 (WPシリーズのみ)	—
◎	◎	◎	◎	◎	◎	◎	◎	◎	◎	◎	◎	◎
○ D-Sub9P	○★20 端子台	○ DIN8P	—	○ D-Sub9P	○ D-Sub9P	○ D-Sub9P	○★21	—	—	—	—	—
○★27	○★10 ○★27	△★19 ※2	◎	△★27	△★27	△★19 ※2	△★21 ※2	—	—	—	—	—
△※3	△★20 ※3	△★19 ※3	—	△★19 ※3	△★19 ※3	△★19 ※3	△★21 ※3	—	—	—	—	—
◎	◎	◎	◎	◎	◎	◎	◎	—	—	—	—	—
—	—	—	—	—	—	—	—	—	—	—	—	—
—	—	—	—	—	—	—	—	—	—	—	—	—
◎	◎	◎	◎	◎	◎	◎	◎	◎	◎	◎	◎	◎
—	—	—	—	—	—	—	—	—	—	—	—	—
—	—	—	—	—	—	—	—	—	—	—	—	—
3級	3級	3級	3級	3級	3級	3級	3級	3級/4級	3級/4級	3級	3級/4級	3級
5区分	5区分	5区分	5区分	5区分	5区分	5区分	5区分	5区分/全国	5区分/全国	5区分	5区分/全国	12区分
○★11	○★11	—	—	○★11	○★11	◎	◎	—	—	—	—	◎
◎	○★20	—	◎	○★19	◎	—	—	—	—	—	—	—
◎	◎	—	◎	◎	◎	◎	◎	—	—	—	—	—
◎	—	◎	◎	◎	◎	—	—	◎	◎	◎	◎	◎
◎	◎	◎	◎	◎	◎	◎	◎	◎	—	—	—	—
—	—	—	—	—	—	◎	◎	—	—	—	—	—
可★24 ★28	可★19 ★28	可★19 ★25	可★19 ★28	可★19	可★19	可★19	—	—	—	—	—	—
可★19	可★19	可★19	可★19	可★19	可★19	可★19	可★19	—	—	—	—	—
○	○	○	○	○	○	○	○	—	—	—	—	—
—	—	—	—	—	—	○	○	—	—	—	—	—
△★20 ※5	△★20 ※5	△★19 ※5	—	△※5	△※5	○	○	—	—	—	—	—
kg	kg	kg	kg	kg	kg	kg	kg	gまたはkg	gまたはkg <sup>*18</sup>	g	gまたはkg <sup>*18</sup>	g・円
—	—	—	—	—	—	—	—	—	—	—	—	—
韓国	韓国	韓国	日本	日本	日本	日本	日本	中国	中国	韓国	韓国	韓国
66	66	67	67	67	67	68	68	70	70	70	71	71

- ★15： オプションのコンパレータ出力またはアナログ出力に搭載。
- ★16： -KBM/ -KBLタイプのみ。
- ★17： ひょう量60 kg以上の機種は除く。
- ★18： ひょう量10 kg以上の機種はkg単位。
- ★19： オプションのRS-232Cが必要。
- ★20： オプションのRS-232CとAX-KO3285-320が別途必要。
- ★21： オプションのRS-232CとAX-KO6506-200が必要。
- ★22： 詳しくは、お問い合わせください。

- ★23： 市販のジェンダーチェンジャー (9Pinオス-オス) が必要。
- ★24： オプションのRS-232Cと防水ケーブルAX-KO7374-200が必要。
- ★25： 電池駆動時は不可。(ACアダプタ使用時のみ可能)
- ★26： GP-KSRシリーズのみ。
- ★27： クイックUSBではなく、双方向のUSB。
- ★28： AD-8527のみ接続可。(AD-1687/AD-1688は不可)
- ★29： GX-6001A-Kを除く。
- ★30： 取引証明用途で使用する場合はACアダプタを使用してください。



当社は、認定基準としてISO/IEC 17025を用い、認定スキームをISO/IEC 17011に従って運営されているJCSSの下で認定されています。JCSSを運営している認定機関(IAJapan)は、アジア太平洋認定協力機構(APAC)及び国際試験所認定協力機構(ILAC)の相互承認に署名しています。当社(当法人、弊社等可)標準室(校正室、試験室等可)は、国際MRA対応JCSS認定事業者です。JCSS 0107は、当標準室の認定番号です。

Discover Precision

**AND** 株式会社 **エーアンド・デイ**

本社 〒170-0013 東京都豊島区東池袋3丁目23番14号  
TEL. 03-5391-6128(直) FAX. 03-5391-6129

札幌出張所 TEL. 011-251-2753(代) FAX. 011-251-2759  
仙台営業所 TEL. 022-211-8051(代) FAX. 022-211-8052  
宇都宮営業所 TEL. 028-610-0377(代) FAX. 028-633-2166  
東京北営業所 TEL. 048-592-3111(代) FAX. 048-592-3117  
東京南営業所 TEL. 045-476-5231(代) FAX. 045-476-5232  
静岡営業所 TEL. 054-286-2880(代) FAX. 054-286-2955  
名古屋営業所 TEL. 052-726-8760(代) FAX. 052-726-8769  
大阪営業所 TEL. 06-7668-3900(代) FAX. 06-7668-3901  
広島営業所 TEL. 082-233-0611(代) FAX. 082-233-7058  
福岡営業所 TEL. 092-441-6715(代) FAX. 092-411-2815

お客様相談センター 購入前相談窓口 通話料無料

ご購入前の仕様確認や機種選定のご相談は  **0120-342-043**

受付時間：月曜日～金曜日（※祝日、弊社休業日を除く 9:00～12:00/13:00～17:00）

**⚠️ 安全上のご注意：ご使用の際は、取扱説明書をよくお読みの上、正しくお使いください。**

<https://www.aandd.co.jp/>

Windows、Windows Vista、Excel、Wordは米国およびその他の国における米国Microsoft Corporationの登録商標または商標です。  
外観及び仕様は改良の為、お断りなく変更する場合があります。 ●本カタログの内容は2024年2月現在のものです。  
※本カタログは事業者向けです。 \*BALANCE LINE-ADJC-04-SI4-242045GP